

ՀԱՅՏԱՐԱՐՈՒԹՅՈՒՆ  
ԳՆԱՆՇՄԱՆ ՀԱՐՑՄԱՆ ՄԱՍԻՆ

Հայտարարության սույն տեքստը հաստատված է գնանշման հարցման հանձնաժողովի  
2020 թվականի «մարտի» «24» «թիվ 3» որոշմամբ և հրապարակվում է  
«Գնումների մասին» ՀՀ օրենքի 27-րդ հոդվածի համաձայն

Գնանշման հարցման ծածկագիրը՝ ԵԲ-ԳՀԱՊՁԲ-20/121

Պատվիրատուն՝ Երևանի քաղաքապետարանը, որը գտնվում է ք.Երևան, Արգիշտիի 1 հասցեում, հայտարարում է գնանշման հարցում, որն իրականացվում է մեկ փուլով՝ էլեկտրոնային գնումների Armeps ([www.armeps.am](http://www.armeps.am)) համակարգի միջոցով:

Գնանշման հարցման ընտրված մասնակցին սահմանված կարգով կառաջարկվի կնքել **ապրանքների (Երևանի Արաբկիր վարչական շրջանի բակային տարածքների և խաղահրապարակների հիմնանորոգման համար զրուցարանների, նստարանների, աղբամանների և արգելափակոցների ձեռքբերման և տեղադրման)** մատակարարման պայմանագիր (այսուհետ՝ պայմանագիր):

«Գնումների մասին» ՀՀ օրենքի 7-րդ հոդվածի համաձայն՝ ցանկացած անձ, անկախ նրա օտարերկրյա ֆիզիկական անձ, կազմակերպություն կամ քաղաքացիություն չունեցող անձ լինելու հանգամանքից, ունի սույն ընթացակարգին մասնակցելու հավասար իրավունք:

Սույն ընթացակարգին մասնակցելու իրավունք չունեցող անձանց, ինչպես նաև մասնակիցներին ներկայացվող պայմանները սահմանված են սույն ընթացակարգի հրավերով:

Ընտրված մասնակիցը որոշվում է ոչ գնային պայմաններով բավարար գնահատված հայտեր ներկայացրած մասնակիցների թվից՝ նվազագույն գնային առաջարկ ներկայացրած մասնակցին նախապատվություն տալու սկզբունքով:

Սույն ընթացակարգի նկատմամբ կիրառվում են Առևտրի համաշխարհային կազմակերպության պետական գնումների համաձայնագրի դրույթները:<sup>1</sup>

Ընթացակարգի հրավերը թղթային ստանալու համար անհրաժեշտ է դիմել պատվիրատուին, մինչև սույն հայտարարության հրապարակման օրվանից հաշված՝ 9-րդ օրը ժամը 11:00-ը: Ընդ որում, թղթային ձևով հրավեր ստանալու համար պատվիրատուին պետք է ներկայացնել գրավոր դիմում: Պատվիրատուն ապահովում է թղթային ձևով հրավերի տրամադրումն (1500 ՀՀ դրամը, որը չի կարող գերազանցել հրավերի պատճենահանման և առաքման համար կատարվող ծախսերի չափը, վճարված լինելը հավաստող՝ բանկի կողմից տրված փաստաթղթի պատճենը դիմումի հետ միասին ներկայացնելու դեպքում<sup>2</sup>) այդպիսի պահանջ ստանալուն հաջորդող առաջին աշխատանքային օրը (վճարումն անհրաժեշտ է իրականացնել «Արդշինինվեստբանկ», Երևանի քաղաքապետարանի «Գերատեսչական շենքերի պահպանման և շահագործման» ՓԲԸ-ի 247010087184 հաշվեհամարին<sup>3</sup>):

Էլեկտրոնային ձևով հրավեր տրամադրելու պահանջի դեպքում պատվիրատուն անվճար ապահովում է հրավերի՝ էլեկտրոնային ձևով տրամադրումը դիմումը ստանալու օրվան հաջորդող աշխատանքային օրվա ընթացքում:

Հրավեր չստանալը չի սահմանափակում մասնակցի՝ սույն ընթացակարգին մասնակցելու իրավունքը:

Սույն ընթացակարգին մասնակցության հայտերն անհրաժեշտ է ներկայացնել էլեկտրոնային ձևով էլեկտրոնային գնումների Armeps ([www.armeps.am](http://www.armeps.am)) համակարգի միջոցով մինչև սույն հայտարարության հրապարակման օրվանից հաշված 9-րդ օրվա ժամը 11:00-ը: Հայտերը, հայերենից բացի, կարող են ներկայացվել նաև անգլերեն կամ ռուսերեն:

Հայտերի բացումը տեղի կունենա էլեկտրոնային ձևով էլեկտրոնային գնումների Armeps համակարգի միջոցով, սույն հայտարարության հրապարակման օրվանից հաշված **9-րդ օրը՝ ապրիլի 2-ին ժամը 11:00-ին:**

*\*Եթե գնումն իրականացվում է գնանշման հարցման կամ հրապարակության հիմքով պայմանավորված մեկ անձից գնման ձևով, ապա գնահատող հանձնաժողովի քարտուղարը սույն օրինակելի փաստաթղթի հիման վրա հայտարարության և հրավերի փոփոխությունների պարտավորման ընթացքում, բոլոր այն բաժիններում, կերտում և պարբերություններում, ներառյալ մասնակիցների կողմից ներկայացվելիք փաստաթղթերի օրինակելի ձևերում, որոնք օգտագործված է «բաց մրցույթ» բառերը, փոխարինում է համապատասխանաբար «գնանշման հարցում» կամ «հրապարակության հիմքով պայմանավորված մեկ անձից գնում» բառերով, իսկ ծածկագրում «ԲՄԱՊՁԲ» բառը՝ համապատասխանաբար «ԳՀԱՊՁԲ» կամ «ՀՄԱԱՊՁԲ» բառերով:*

<sup>1</sup> Եթե գնման գինը չի գերազանցում Առևտրի համաշխարհային կազմակերպության պետական գնումների համաձայնագրով սահմանված շեմերը, ապա սույն նախադասությունը հայտարարությունից հանվում է:

<sup>2</sup> Փակագծերում նշված արտահայտությունը հանվում է, եթե հրավերի տրամադրման համար վճար չի նախատեսվում, հակառակ դեպքում նախադասությունից հանվում է «անվճար» բառը:

<sup>3</sup> Փակագծերում նշված նախադասությունը հանվում է, եթե հրավերի տրամադրման համար վճար չի նախատեսվում:

Սույն ընթացակարգի վերաբերյալ բողոքները պետք է ներկայացնել գնումների հետ կապված բողոքներ քննող անձին՝ ք. Երևան, Մելիք-Աղամյան փող. 1 հասցեով: Բողոքարկումն իրականացվում է սույն մրցույթի հրավերով սահմանված կարգով: Բողոքը ներկայացնելու համար պահանջվում է վճար՝ 30 000 (երեսուն հազար) ՀՀ դրամի չափով, որը պետք է փոխանցվի Հայաստանի Հանրապետության ֆինանսների նախարարության անվամբ բացված «900008000482» գանձապետական հաշվեհամարին:

Սույն հայտարարության հետ կապված լրացուցիչ տեղեկություններ ստանալու համար կարող եք դիմել գնումների համակարգող՝ Գ.Մուրադյանին:

Հեռախոս՝ 011514373:

Էլ. փոստ՝ gor.muradyan@yerevan.am

Պատվիրատու՝ Երևանի քաղաքապետարան:

Հաստատված է  
ԵՔ-ԳՀԱՊՁԲ-20/121 ծածկագրով  
գնանշման հարցման գնահատող հանձնաժողովի  
2020թ. մարտի 24-ի N 3 որոշմամբ

*Երևանի քաղաքապետարան*

Հ Ր Ա Վ Ե Ր

ԵՐԵՎԱՆԻ ՔԱՂԱՔԱՊԵՏԱՐԱՆԻ ԿԱՐԻՔՆԵՐԻ ՀԱՄԱՐ՝ «Երևանի Արաբկիր վարչական շրջանի բակաին տարածքների և խաղահրապարակների հիմնանորոգման համար գրուցարանների, նստարանների, աղբամանների և արգելափակոցների ձեռքբերման և տեղադրման» ՁԵՌՔԲԵՐՄԱՆ ՆՊԱՏԱԿՈՎ ՀԱՅՏԱՐԱՐՎԱԾ ԳՆԱՆՇՄԱՆ ՀԱՐՑՄԱՆ

Հարգելի մասնակից նախքան հայտ կազմելը և ներկայացնելը խնդրում ենք մանրամասնորեն ուսումնասիրել սույն հրավերը, քանի որ հրավերին չհամապատասխանող հայտերը ենթակա են մերժման:

Եթե Դուք գրանցված չեք էլեկտրոնային գնումների համակարգում, սակայն ցանկություն ունեք մասնակցել սույն ընթացակարգին, ապա հայտ ներկայացնելու համար անհրաժեշտ է ինքնագրանցվել Armeps համակարգում ([www.armeps.am](http://www.armeps.am)): Համակարգում գրանցվելու պայմանները սահմանված են [www.procurement.am](http://www.procurement.am) հասցեով գործող գնումների պաշտոնական տեղեկագրի «Օրենսդրություն» բաժնի «Ուղեցույցներ, ձեռնարկներ» ենթաբաժնում տեղադրված Armeps էլեկտրոնային գնումների համակարգի օգտագործողի «Տնօրենական օպերատորի» ուղեցույցում:

Ուղեցույցը հասանելի է հետևյալ հղումով՝  
[http://gnumner.am/hy/page/ughecuycner\\_dzernarkner/](http://gnumner.am/hy/page/ughecuycner_dzernarkner/):

Միաժամանակ՝

- հայտը էլեկտրոնային գնումների Armeps ([www.armeps.am](http://www.armeps.am)) համակարգ (այսուհետ՝ համակարգ) մուտքագրելիս անհրաժեշտ է առաջնորդվել [www.procurement.am](http://www.procurement.am) հասցեով գործող գնումների պաշտոնական տեղեկագրի «Օրենսդրություն» բաժնի «Ուղեցույցներ, ձեռնարկներ» ենթաբաժնում տեղադրված էլեկտրոնային գնումների կադարման ուղեցույցով:

Ուղեցույցը հասանելի է հետևյալ հղումով՝  
[http://gnumner.am/hy/page/ughecuycner\\_dzernarkner/](http://gnumner.am/hy/page/ughecuycner_dzernarkner/).

- համակարգի հետ կապված հարցեր և խնդիրներ առաջանալիս կարող եք դիմել պատվիրատուին, ինչպես նաև ՀՀ ֆինանսների նախարարություն (այսուհետ՝ նաև՝ լիազորված մարմին)՝ ք. Երևան, Մելիք-Աղամյան փող. 1 հասցեով (հեռախոս՝ (+37411) 28-93-20):

Համակարգում գրանցվելը, ինչպես նաև հայտ ներկայացնելն անվճար է:

## ԲՈՎԱՆԴԱԿՈՒԹՅՈՒՆ

**ԵՐԵՎԱՆԻ ՔԱՂԱՔԱՊԵՏԱՐԱՆԻ ԿԱՐԻՔՆԵՐԻ ՀԱՄԱՐ՝ «Երևանի Արաբկիր վարչական շրջանի քաղաքի տարածքների և խաղահրապարակների հիմնանորոգման համար զրուցարանների, նստարանների, աղբամանների և արգելափակոցների ձեռքբերման և տեղադրման» ԶԵՌՔԵՐՄԱՆ ՆՊԱՏԱԿՈՎ ՀԱՅՏԱՐԱՐՎԱԾ ԳՆԱՆՇՄԱՆ ՀԱՐՑՄԱՆ ՀՐԱՎԵՐԻ**

### ՄԱՍ I.

1. Գնման առարկայի բնութագիրը
2. Մասնակցի մասնակցության իրավունքի պահանջները և դրանց գնահատման կարգը, ընտրված մասնակից ճանաչվելու դեպքում որակավորման ապահովում ներկայացնելու պայմանները
3. Հրավերի պարզաբանումը և հրավերում փոփոխություն կատարելու կարգը
4. Հայտը ներկայացնելու կարգը
5. Հայտի գնային առաջարկը
6. Հայտի գործողության ժամկետը, հայտերում փոփոխություն կատարելու և դրանք հետ վերցնելու կարգը
8. Հայտերի բացումը, գնահատումը և արդյունքների ամփոփումը
9. Պայմանագրի կնքումը
10. Որակավորման և պայմանագրի ապահովումները
11. Ընթացակարգը չկայացած հայտարարելը
12. Գնման գործընթացի հետ կապված գործողությունները և (կամ) ընդունված որոշումները բողոքարկելու մասնակցի իրավունքը և կարգը

### ՄԱՍ II. ԳՆԱՆՇՄԱՆ ՀԱՐՑՄԱՆԻ ՀԱՅՏԸ ՊԱՏՐԱՍՏԵԼՈՒ ՀՐԱՀԱՆԳ

1. Ընդհանուր դրույթներ
2. Ընթացակարգի հայտը
3. Հավելվածներ 1-6

Սույն հրավերը տրամադրվում է ի լրումն ԵՔ-ԳՀԱՊՁԲ-20/121 ծածկագրով անցկացվող գնանշման հարցմանի (այսուհետև՝ ընթացակարգ) հայտարարության:

Սույն հրավերը կազմվել է գնումների մասին ՀՀ օրենսդրության, այդ թվում՝ «Գնումների մասին» ՀՀ օրենքի (այսուհետև՝ Օրենք), ՀՀ կառավարության 2017թ. մայիսի 4-ի N 526-Ն որոշմամբ հաստատված «Գնումների գործընթացի կազմակերպման» կարգի (այսուհետև՝ Կարգ), ՀՀ կառավարության 2017 թվականի ապրիլի 6-ի N 386-Ն որոշմամբ հաստատված «Էլեկտրոնային ձևով գնումների կատարման» կարգի և այլ իրավական ակտերի պահանջներին համապատասխան և նպատակ ունի «Երևանի քաղաքապետարան»-ի (այսուհետև՝ պատվիրատու) կողմից հայտարարված ընթացակարգին մասնակցելու մտադրություն ունեցող անձանց (այսուհետև՝ մասնակից) տեղեկացնելու ընթացակարգի պայմանների՝ գնման առարկայի, ընթացակարգի անցկացման, ընտրված մասնակցին որոշելու և նրա հետ պայմանագիր կնքելու մասին, ինչպես նաև օժանդակելու ընթացակարգի հայտը պատրաստելիս:

Հայտեր կարող են ներկայացնել համակարգում գրանցված բոլոր անձիք, անկախ նրանց՝ օտարերկրյա ֆիզիկական անձ, կազմակերպություն, քաղաքացիություն չունեցող անձ լինելու հանգամանքից:

Համակարգում որպես մասնակից գրանցվելու նպատակով անձը մուտք է գործում [www.armeps.am](http://www.armeps.am) հասցեով գործող ինտերնետային կայք և լրացնում համապատասխան պահանջվող տեղեկատվությունը, որից հետո գրանցումը հաստատելու նպատակով էլեկտրոնային փոստի միջոցով ստացված թվի և (կամ) տառերի կոմբինացիան մուտքագրում է համակարգ: Նշված տեղեկատվությունը ճիշտ մուտքագրելուց հետո անձը համարվում է համակարգում գրանցված մասնակից, ինչի մասին ավտոմատ եղանակով ստանում է ծանուցում: Մասնակցի գրանցումն ավտոմատ եղանակով համարվում է չեղյալ, եթե համակարգում գրանցվելու օրվանից հաշված 30 օրացուցային օրվա ընթացքում վերջինս մուտք չի գործում համակարգ կամ մուտք է գործում, սակայն համակարգ չի մուտքագրում տեղեկատվությունը: Այս պարագայում իրականացվում է գրանցման նոր գործընթաց:

Սույն ընթացակարգի հետ կապված հարաբերությունների նկատմամբ կիրառվում է Հայաստանի Հանրապետության իրավունքը: Սույն ընթացակարգի հետ կապված վեճերը ենթակա են քննության Հայաստանի Հանրապետության դատարաններում:

Գնահատող հանձնաժողովի քարտուղարի էլեկտրոնային փոստի հասցեն է՝ [gor.muradyan@yerevan.am](mailto:gor.muradyan@yerevan.am)

ՄԱՍ 1

1. ԳՆՄԱՆ ԱՌԱՐԿԱՅԻ ԲՆՈՒԹԱԳԻՐԸ

1.1 Գնման առարկա է հանդիսանում Երևանի քաղաքապետարանի կարիքների համար՝ «Երևանի Արաբկիր վարչական շրջանի բակախն փարածքների և խաղահրապարակների հիմնանորոգման համար գրուցարանների, նստարանների, աղբամանների և արգելափակոցների ձեռքբերման և տեղադրման» ձեռքբերումը (այսուհետ՝ նաև ապրանք), որոնք խմբավորված են՝ 4 չափաբաժիններում՝

Չափաբաժինների համարները	Չափաբաժնի անվանումը
1	գրուցարան
2	Նստարան
3	Աղբաման
4	Ուղեփակոց

Ապրանքի տեխնիկական բնութագրերը, ինչպես նաև մասնագիրը, տեխնիկական տվյալները և այլ ոչ գնային պայմանների ամբողջական և համարժեք նկարագրությունը կազմում են կնքվելիք պայմանագրի անբաժանելի մասը, որի նախագիծը ներկայացված է սույն հրավերի N 6 հավելվածում:

2. ՄԱՍՆԱԿՑԻ ՄԱՍՆԱԿՑՈՒԹՅԱՆ ԻՐԱՎՈՒՆՔԻ ՊԱՀԱՆՋՆԵՐԸ, ՈՐԱԿԱՎՈՐՄԱՆ ՉԱՓԱՆԻՇՆԵՐԸ ԵՎ ԴՐԱՆՑ ԳՆԱՀԱՏՄԱՆ ԿԱՐԳԸ

2.1 Սույն ընթացակարգին մասնակցելու իրավունք չունեն անձինք.

1) որոնք հայտը ներկայացնելու օրվա դրությամբ դատական կարգով ճանաչվել են սնանկ.

2) որոնք հայտը ներկայացնելու օրվա դրությամբ հարկային մարմնի կողմից վերահսկվող եկամուտների գծով ունեն իրենց ներկայացրած գնային առաջարկի մինչև մեկ տոկոսը, բայց ոչ ավելի, քան հիսուն հազար Հայաստանի Հանրապետության դրամը գերազանցող ժամկետանց պարտավորություններ.

3) որոնք կամ որոնց գործադիր մարմնի ներկայացուցիչը հայտը ներկայացնելու օրվան նախորդող երեք տարիների ընթացքում դատապարտված է եղել ահաբեկչության ֆինանսավորման, երեխայի շահագործման կամ մարդկային թրաֆիքինգ ներառող հանցագործության, հանցավոր համագործակցություն ստեղծելու կամ դրան մասնակցելու, կաշառք ստանալու, կաշառք տալու կամ կաշառքի միջնորդության և օրենքով նախատեսված տնտեսական գործունեության դեմ ուղղված հանցագործությունների համար, բացառությամբ այն դեպքերի, երբ դատվածությունը օրենքով սահմանված կարգով հանված կամ մարված է.

4) որոնց վերաբերյալ հայտը ներկայացվելու օրվան նախորդող մեկ տարվա ընթացքում առկա է օրենքով սահմանված կարգով կայացված անբողոքարկելի վարչական ակտ՝ գնումների ոլորտում հակամրցակցային համաձայնության կամ գերիշխող դիրքի չարաշահման համար.

5) որոնք հայտը ներկայացնելու օրվա դրությամբ ներառված են Եվրասիական տնտեսական միությանն անդամակցող երկրների գնումների մասին օրենսդրության համաձայն հրապարակված գնումների գործընթացին մասնակցելու իրավունք չունեցող մասնակիցների ցուցակում.

6) որոնք հայտը ներկայացնելու օրվա դրությամբ ներառված են գնումների գործընթացին մասնակցելու իրավունք չունեցող մասնակիցների ցուցակում:

Ընդ որում, եթե մասնակիցը սույն կետի 5-րդ և 6-րդ ենթակետերով նախատեսված ցուցակներում ներառվել է հայտը ներկայացնելու օրվանից հետո, ապա նրա տվյալ հայտը ենթակա չէ մերժման:

2.2 Մասնակցության իրավունքի գնահատման համար մասնակիցը հայտով պետք է ներկայացնի իր կողմից հաստատված սույն հրավերի 2-րդ մասի 2.2 կետով նախատեսված գրավոր հայտարարություն: Բացի սույն կետով նախատեսված հայտարարությունից մասնակցության իրավունքի գնահատման համար մասնակցից, այդ թվում ընտրված մասնակցից այլ փաստաթղթեր կամ հիմնավորումներ չեն կարող պահանջվել: Մասնակցի հայտարարության խկությունը գնահատող հանձնաժողովը (այսուհետ՝ հանձնաժողով) գնահատում է սույն հրավերով սահմանված պայմաններով:

2.3 Արգելվում է սույն կետով սահմանված փոխկապակցված անձանց և (կամ) միևնույն անձի (անձանց) կողմից հիմնադրված կամ ավելի քան հիսուն տոկոս միևնույն անձի (անձանց) պատկանող բաժնեմաս (փայաբաժին) ունեցող կազմակերպությունների միաժամանակյա մասնակցությունը սույն ընթացակարգին (միևնույն չափաբաժին), բացառությամբ պետության կամ համայնքների կողմից

հիմնադրված կազմակերպությունների և (կամ) համատեղ գործունեության կարգով (կոնսորցիումով) գնումների գործընթացին մասնակցության դեպքերի:

Կարգի 119-րդ կետի իմաստով՝

1) ֆիզիկական անձինք համարվում են փոխկապակցված, եթե նրանք միևնույն ընտանիքի անդամ են, կամ վարում են ընդհանուր տնտեսություն, կամ համատեղ ձեռնարկատիրական գործունեություն, կամ գործել են համաձայնեցված՝ ելնելով ընդհանուր տնտեսական շահերից,

2) ֆիզիկական և իրավաբանական անձինք համարվում են փոխկապակցված, եթե նրանք գործել են համաձայնեցված՝ ելնելով ընդհանուր տնտեսական շահերից, կամ եթե տվյալ ֆիզիկական անձը կամ նրա ընտանիքի անդամը հանդիսանում է՝

ա. տվյալ իրավաբանական անձի բաժնետոմսերի տաս տոկոսից ավելին տնօրինող մասնակից.

բ. Հայաստանի Հանրապետության օրենսդրությամբ չարգելված այլ ձևով իրավաբանական անձի որոշումները կանխորոշելու հնարավորություն ունեցող անձ.

գ. տվյալ իրավաբանական անձի խորհրդի նախագահ, խորհրդի նախագահի տեղակալ, խորհրդի անդամ, գործադիր տնօրեն, նրա տեղակալ, գործադիր մարմնի գործառույթներ իրականացնող կոլեգիալ մարմնի նախագահ, անդամ.

դ. իրավաբանական անձի այնպիսի աշխատակից, որն աշխատում է գործադիր տնօրենի անմիջական ղեկավարության ներքո կամ իրավաբանական անձի կառավարման մարմինների կողմից որոշումների կայացման հարցում որևէ էական ազդեցություն ունի.

3) ֆիզիկական անձի կարգավիճակ չունեցող մասնակիցները համարվում են փոխկապակցված, եթե՝

ա. տվյալ անձը քվեարկելու իրավունքով տիրապետում է մյուսի՝ ձայնի իրավունք տվող բաժնետոմսերի (բաժնետնասերի, փայտերի, այսուհետ՝ բաժնետոմս) տաս և ավելի տոկոսին, կամ իր մասնակցության ուժով կամ տվյալ անձանց միջև կնքված պայմանագրին համապատասխան հնարավորություն ունի կանխորոշել մյուսի որոշումները.

բ. նրանցից մեկի ձայնի իրավունք տվող բաժնետոմսերի տաս տոկոսից ավելին տիրապետող կամ օրենքով չարգելված այլ ձևով նրա որոշումները կանխորոշելու հնարավորություն ունեցող մասնակիցը (բաժնետերը) և (կամ) մասնակիցները (բաժնետերերը) կամ նրանց ընտանիքի անդամները (եթե մասնակիցը ֆիզիկական անձ է) իրավունք ունեն ուղղակի կամ անուղղակի կերպով տիրապետել (այդ թվում առուվաճառքի, հավատարմագրային կառավարման, համատեղ գործունեության պայմանագրերի, հանձնարարականի կամ այլ գործարքների հիման վրա) մյուսի՝ ձայնի իրավունք տվող բաժնետոմսերի տաս տոկոսից ավելին կամ ունեն Հայաստանի Հանրապետության օրենսդրությամբ չարգելված այլ ձևով վերջինիս որոշումները կանխորոշելու հնարավորություն.

գ. նրանցից մեկի որևէ կառավարման մարմնի կամ նման պարտականություններ կատարող այլ անձանց, ինչպես նաև նրանց ընտանիքի անդամներից որևէ մեկը միաժամանակ հանդիսանում է մյուս անձի որևէ կառավարման մարմնի անդամ կամ նման պարտականություններ կատարող այլ անձ.

դ. նրանք գործել կամ գործում են համաձայնեցված՝ ելնելով ընդհանուր տնտեսական շահերից.

Սույն կետի իմաստով ընտանիքի անդամ են համարվում հայրը, մայրը, ամուսինը, ամուսնու ծնողները, տատը, պապը, քույրը, եղբայրը, երեխաները, քրոջ կամ եղբոր ամուսինն ու երեխաները:

2.4 Մասնակիցը ընտրված մասնակից ճանաչվելու դեպքում, Օրենքի 35-րդ հոդվածով սահմանված ժամկետում և կարգով ներկայացնում է որակավորման ապահովում՝ իր ներկայացրած գնային առաջարկի չափով:

2.5 Սույն ընթացակարգի շրջանակում կնքվելիք պայմանագիրը կարող է իրականացվել գործակալության պայմանագրի կնքելու միջոցով: Գործակալության պայմանագրի կողմ չի կարող հանդիսանալ սույն ընթացակարգին (միևնույն չափաբաժնին) մասնակցելու նպատակով հայտ ներկայացրած մասնակիցը:

2.6 Մասնակիցները կարող են սույն ընթացակարգին մասնակցել համատեղ գործունեության կարգով (կոնսորցիումով): Նման դեպքում՝

1) համատեղ գործունեության պայմանագրի կողմերից որևէ մեկը չի կարող նույն ընթացակարգին (միևնույն չափաբաժնին) ներկայացնել առանձին հայտ: Սույն պարբերության պահանջի չափապանման դեպքում հայտերի բացման նիստում մերժվում են ինչպես համատեղ գործունեության կարգով, այնպես էլ առանձին ներկայացված հայտերը:

2) Մասնակիցները կրում են համատեղ և համապարտ պատասխանատվություն: Ընդ որում, կոնսորցիումի անդամի կոնսորցիումից դուրս գալու դեպքում կոնսորցիումի հետ պատվիրատուի կնքած պայմանագիրը միակողմանիորեն լուծվում է և կոնսորցիումի անդամների նկատմամբ կիրառվում են պայմանագրով նախատեսված պատասխանատվության միջոցները:

### 3. ՀՐԱՎԵՐԻ ՊԱՐԶԱԲԱՆՈՒՄԸ ԵՎ ՀՐԱՎԵՐՈՒՄ ՓՈՓՈԽՈՒԹՅՈՒՆ ԿԱՏԱՐԵԼՈՒ ԿԱՐԳԸ

3.1 Օրենքի 29-րդ հոդվածի համաձայն՝ մասնակիցն իրավունք ունի պատվիրատուից պահանջել հրավերի պարզաբանում:

Մասնակիցն իրավունք ունի հայտերի ներկայացման վերջնաժամկետը լրանալուց առնվազն հինգ օրացուցային օր առաջ համակարգի միջոցով հանձնաժողովից պահանջելու հրավերի պարզաբանում: Հանձնաժողովը հարցումը կատարած մասնակցին պարզաբանումը տրամադրում է համակարգի միջոցով՝ հարցումը ստանալու օրվան հաջորդող երկու օրացուցային օրվա ընթացքում<sup>5</sup>:

3.2 Հարցման և պարզաբանումների բովանդակության մասին հայտարարությունը պարզաբանումը տրամադրելու օրը հրապարակվում է համակարգում և [www.procurement.am](http://www.procurement.am) հասցեով գործող տեղեկագրի (այսուհետ՝ տեղեկագիր) «Գնումների հայտարարություններ» բաժնի «Հրավերների պարզաբանումների վերաբերյալ հայտարարություններ» ենթաբաբաժնում՝ առանց նշելու հարցումը կատարած մասնակցի տվյալները:

3.3 Պարզաբանում չի տրամադրվում, եթե հարցումը կատարվել է սույն բաժնով սահմանված ժամկետի խախտմամբ, ինչպես նաև, եթե հարցումը դուրս է սույն հրավերի բովանդակության շրջանակից կամ եթե հարցումը վերաբերում է վերջինիս կողմից առաջարկվելիք ապրանքների տեխնիկական բնութագրերի՝ սույն հրավերով նախատեսված տեխնիկական բնութագրերին համարժեքության համապատասխանությանը: Ընդ որում, մասնակիցը գրավոր ծանուցվում է պարզաբանում չտրամադրելու հիմքերի մասին՝ հարցումը ստանալու օրվան հաջորդող երկու օրացուցային օրվա ընթացքում:

3.4 Հայտերի ներկայացման վերջնաժամկետը լրանալուց առնվազն հինգ օրացուցային օր առաջ հրավերում կարող են կատարվել փոփոխություններ: Փոփոխություն կատարելու օրվան հաջորդող երեք օրացուցային օրվա ընթացքում փոփոխություն կատարելու և դրանք տրամադրելու պայմանների մասին հայտարարություն է հրապարակվում համակարգում և տեղեկագրում:<sup>5</sup>

3.5 Յուրաքանչյուր ոչ իրավունք ունի մինչև հրավերում փոփոխությունների կատարման համար սահմանված վերջնաժամկետը լրանալը, էլեկտրոնային փոստի միջոցով գնահատող հանձնաժողովի քարտուղարին ներկայացնել հիմնավորումներ հրավերով սահմանված գնման առարկայի բնութագրերի՝ օրենքով նախատեսված մրցակցության ապահովման և խտրականության բացառման պահանջների տեսակետից՝ առանց նշելու անունը ազգանունը: Ներկայացված հիմնավորումներն ընդունելի համարվելու դեպքում՝ գնահատող հանձնաժողովը սահմանված ժամկետում դրանցով պայմանավորված փոփոխություններ է կատարում հրավերում:

3.6 Հրավերում փոփոխություններ կատարվելու դեպքում հայտերը ներկայացնելու վերջնաժամկետը հաշվվում է այդ փոփոխությունների մասին համակարգում և տեղեկագրում հայտարարության հրապարակման օրվանից: Այդ դեպքում մասնակիցները պարտավոր են երկարաձգել իրենց ներկայացրած հայտի ապահովման վավերականության ժամկետը կամ ներկայացնել հայտի նոր ապահովում :<sup>6</sup>

<sup>5</sup> Եթե գնումն իրականացվում է հրապարակության հիմքով պայմանավորված մեկ անձից գնման ձևով, ապա՝

- 3.1 կետի 2-րդ պարբերությունը շարադրվում է հետևյալ խմբագրությամբ՝ «Մասնակիցն իրավունք ունի հայտերի ներկայացման վերջնաժամկետը լրանալուց առնվազն մեկ օրացուցային օր առաջ հանձնաժողովից պահանջելու հրավերի պարզաբանում: Ընդ որում պարզաբանումը կարող է պահանջվել մինչև սույն կետում նշված օրվա ժամը 17:00-ն (Երևանի ժամանակով): Հանձնաժողովը հարցումը կատարած մասնակցին պարզաբանումը տրամադրում է հարցումը ստանալու օրվան հաջորդող օրացուցային օրվա ընթացքում, բայց ոչ ուշ, քան ընթացակարգի հայտերի ներկայացման վերջնաժամկետը լրանալուց առնվազն 3 ժամ առաջ: Սույն կետում նշված հարցումը մասնակիցը ներկայացնում է հանձնաժողովի քարտուղարի էլեկտրոնային փոստին ուղարկելու միջոցով: Հարցման մասին պարզաբանումն ուղարկվում է հանձնաժողովի քարտուղարի՝ սույն հրավերով նախատեսված էլեկտրոնային փոստից մասնակցի հարցումը ստացված էլեկտրոնային փոստին ուղարկելու միջոցով»:

- 3.4 կետը շարադրվում է հետևյալ խմբագրությամբ՝ «3.4 Հայտերի ներկայացման վերջնաժամկետը լրանալուց առնվազն մեկ օրացուցային օր առաջ հրավերում կարող են կատարվել փոփոխություններ: Փոփոխություն կատարելու օրը փոփոխություն կատարելու մասին հայտարարություն է հրապարակվում տեղեկագրում»:

- 3.6 կետը շարադրվում է հետևյալ խմբագրությամբ՝ «3.6 Հրավերում փոփոխություններ կատարվելու դեպքում հայտերը ներկայացնելու վերջնաժամկետը հաշվվում է այդ փոփոխությունների մասին տեղեկագրում հայտարարության հրապարակման օրվանից»:

<sup>6</sup> Գնումը մրցույթով կամ գնանշման հարցման ձևով կազմակերպելու դեպքում սույն նախադասությունը հանվում է հրավերից, եթե՝

- ընթացակարգը կազմակերպվում է Օրենքի 15-րդ հոդվածի 6-րդ մասի հիման վրա, բացառությամբ այն դեպքի, երբ ընթացակարգը կազմակերպելու համար անհրաժեշտ գնման հայտը հաստատվելու օրվա դրությամբ նախատեսված ֆինանսական միջոցների չափը գերազանցում է 10 մլն. ՀՀ դրամը և կնքվելիք պայմանագրի ամբողջական կատարման համար հետագայում ևս պահանջվելու են ֆինանսական միջոցներ.

- գնման հայտով փոխված ընթացակարգի շրջանակում գնվելիք ապրանքի գինը չի գերազանցում 10 մլն. ՀՀ դրամը



#### 4. ՀԱՅՏԸ ՆԵՐԿԱՅԱՑՆԵԼՈՒ ԿԱՐԳԸ

4.1 Սույն ընթացակարգին մասնակցելու համար մասնակիցը համակարգի միջոցով հանձնաժողովին ներկայացնում է հայտ: Հայտը սույն հրավերի հիման վրա մասնակցի կողմից ներկայացվող առաջարկն է:

Մասնակիցը կարող է հայտ ներկայացնել ինչպես յուրաքանչյուր չափաբաժնի, այնպես էլ մի քանի կամ բոլոր չափաբաժինների համար<sup>7</sup> :

Հայտը ներկայացվում է մինչև դրա համար սույն հրավերով սահմանված ժամկետի ավարտը:

Հայտի պատրաստման կարգը նկարագրված է սույն հրավերի 2-րդ մասում գնանշման հարցմանի հայտերը պատրաստելու հրահանգում:

4.2 Ընթացակարգի հայտերն անհրաժեշտ է ներկայացնել համակարգի միջոցով ոչ ուշ, քան սույն ընթացակարգի հայտարարությունը և հրավերը համակարգում հրապարակվելու օրվանից հաշված «9»րդ օրվա ժամը «11:00»-ն: Հայտերը ներկայացնելու վերջնաժամկետը լրանալուց հետո ներկայացված հայտերը չեն ընդունվում համակարգի կողմից:

4.3 Մասնակիցը հայտով ներկայացնում է՝

1) իր կողմից հաստատված՝ սույն հրավերի 2-րդ մասի 2.1 կետով նախատեսված դիմում-հայտարարություն՝ նշելով էլեկտրոնային փոստի հասցեն, հարկ վճարողի հաշվառման համարը, գործունեության հասցեն և հեռախոսահամարը, որը ներառում է՝

ա) հավաստում սույն հրավերով սահմանված մասնակցության իրավունքի պահանջներին իր տվյալների համապատասխանության մասին.

բ) հավաստում՝ ընտրված մասնակից ճանաչվելու դեպքում, սույն հրավերի 1-ին մասի 2.4 կետով սահմանված կարգով և ժամկետում, ներկայացրած գնային առաջարկի չափով որակավորման ապահովում ներկայացնելու պարտավորության մասին.

գ) հայտարարություն սույն ընթացակարգի շրջանակում գերիշխող դիրքի չարաշահման և հակամրցակցային համաձայնության բացակայության մասին.

դ) հայտարարություն սույն ընթացակարգի շրջանակում իրեն փոխկապակցված անձանց և (կամ) իր կողմից հիմնարկված կամ ավելի քան հիսուն տոկոս իրեն պատկանող բաժնեմաս (փայաբաժին) ունեցող կազմակերպությունների միաժամանակյա մասնակցության բացակայության մասին.

ե) այն ֆիզիկական անձի (անձանց) տվյալները, ով ուղղակի կամ անուղղակի ունի մասնակցի կանտնարդական կապիտալում քվեարկող բաժնետոմսերի (բաժնեմասերի, փայերի) ավել քան տաս տոկոսը, ներառյալ ըստ ներկայացնողի բաժնետոմսերը, կամ այն անձի (անձանց) տվյալները, ով իրավունք ունի նանակելու կամ ազատելու մասնակցի գործադիր մարմնի անդամներին, կամ ստանում է մասնակցի կողմից իրականացվող ձեռնարկատիրական կամ այլ գործունեության արդյունքում ստացված շահույթի տասնհինգ տոկոսից ավելին: Սույն ենթակետում մեջ նշված անձանց բացակայության դեպքում ներկայացվում է գործադիր մարմնի ղեկավարի և անդամների տվյալները: Ընդ որում եթե մասնակիցը հայտարարվում է ըտրված մասնակից, ապա սույն պարբերությամբ նախատեսված տեղեկատվությունը, որը հայտերը բացելուց հետո ավտոմատ եղանակով հրապարակվում է համակարգում, պայմանագիր կնքելու որոշման մասին հայտարարության հետ միաժամանակ հրապարակվում է նաև տեղեկագրում.

2) իր կողմից առաջարկվող ապրանքի տեխնիկական բնութագրերը, ինչպես նաև առաջարկվող ապրանքի ապրանքային նշանը, ֆիրմային անվանումը, մակնիշը և արտադրողի անվանումը (այսուհետ՝ ապրանքի ամբողջական նկարագիր):<sup>8</sup>

3) իր կողմից հաստատված գնային առաջարկ

5) գործակալության պայմանագրի պատճենը և դրա կողմ հանդիսացող անձի տվյալները, եթե կնքվելիք պայմանագիրն իրականացվելու է գործակալության միջոցով:

6) համատեղ գործունեության պայմանագրի պատճենը, եթե մասնակիցները սույն ընթացակարգին մասնակցում են համատեղ գործունեության կարգով (կոնսորցիումով):

Ընդ որում համատեղ գործունեության կարգով (կոնսորցիումով) սույն ընթացակարգին մասնակցելու դեպքում՝

- համատեղ գործունեության պայմանագրի կողմերից որևէ մեկը չի կարող սույն ընթացակարգին (միևնույն չափաբաժնին) ներկայացնել առանձին հայտ: Սույն պարբերության պահանջի չափապանման դեպքում հայտերի բացման նիստում մերժվում են ինչպես համատեղ գործունեության կարգով, այնպես էլ առանձին ներկայացված հայտերը.

<sup>7</sup> Եթե ընթացակարգը չափաբաժիններով է, ապա առաջին քայլով պետք է Համակարգում «Հայտ» դաշտում նախապես նշել այն չափաբաժինը կամ չափաբաժինները, որոնց համար մասնակիցը հայտ է ներկայացնում, որից հետո նոր միայն լրացնել մնացած դաշտերը, այլապես հայտի փաստաթղթերը չեն բացվի գնահատման ժամանակ: Սույն նախադասությունը հրավերից հանվում է, եթե գնման ընթացակարգը չի կազմակերպվում չափաբաժիններով:

<sup>8</sup> Եթե սույն հրավերով չի նախատեսվում մասնակցի կողմից առաջարկվող ապրանքի ապրանքային նշանի, ֆիրմային անվանման, մակնիշի և արտադրողի անվանման և ծագման երկրի վերաբերյալ տեղեկատվության ներկայացում, ապա ենթակետից հանվում են «ինչպես նաև առաջարկվող ապրանքի ապրանքային նշանը, ֆիրմային անվանումը, մակնիշը և արտադրողի անվանումը» բառերը:

• Եթե համատեղ գործունեության պայմանագրով սահմանված է, որ մասնակիցների ընդհանուր գործերը վարում է համատեղ գործունեության պայմանագրի առանձին մասնակից, ապա հայտը ներկայացվում, իսկ պայմանագիր կնքվելու դեպքում վճարումները կատարվում են այդ մասնակցին: Այն դեպքում, երբ համատեղ գործունեության պայմանագրով նախատեսվում է, որ ընդհանուր գործերը վարելիս յուրաքանչյուր մասնակից իրավունք ունի գործել բոլոր մասնակիցների անունից, ապա պայմանագիր կնքվելու դեպքում դրա հիման վրա վճարումները կատարվում են հայտը ներկայացրած մասնակցին:

## 5. ՀԱՅՏԻ ԳՆԱՅԻՆ ԱՌԱՋԱՐԿԸ

5.1 Առաջարկվող գինը ապրանքի արժեքից բացի ներառում է փոխադրման, ապահովագրման, սուրքերի, հարկերի, այլ վճարումների գծով ծախսերը և չի կարող պակաս լինել դրանց ինքնարժեքից: Առաջարկվող գնի հաշվարկը պետք է ներկայացվի հայտով համակարգի միջոցով:

5.2 Մասնակիցը գնային առաջարկը ներկայացնում է ինքնարժեք, շահույթ և ավելացված արժեքի հարկ ընդհանրական բաղադրիչներից բաղկացած հաշվարկի ձևով: Ինքնարժեքի բաղադրիչների հաշվարկ բացվածք կամ այլ մանրամասներ չեն պահանջվում և ներկայացվում: Եթե մասնակիցը տվյալ գործարքի գծով Հայաստանի Հանրապետության պետական բյուջե պետք է վճարի ավելացված արժեքի հարկ, ապա ներկայացվող գնային առաջարկում առանձնացված տողով նախատեսվում է այդ հարկատեսակի գծով վճարվելիք գումարի չափը:

Մասնակիցների գնային առաջարկների գնահատումն ու համեմատումն իրականացվում են առանց սույն կետում նշված հարկի գումարի հաշվարկման: Ընդ որում, մասնակցի հայտը ենթակա չէ մերժման, եթե՝

ա. գնային առաջարկի ինքնարժեք, շահույթ և ավելացված արժեքի հարկ սյունակները լրացված են միայն թվերով, իսկ ընդհանուր գնի սյունակը՝ և տառերով և թվերով կամ միայն տառերով:

բ. գնային առաջարկի ինքնարժեք, շահույթ և ավելացված արժեքի հարկ սյունակներում տառերով կամ թվերով նշված գումարների միջև առկա է անհամապատասխանություն, սակայն տառերով կամ թվերով նշված գումարներից որևէ մեկի հանրագումարը համապատասխանում է ընդհանուր գնի սյունակում տառերով նշված գումարին:

գ. գնային առաջարկում չափաբաժնի համարը սխալ է նշված, սակայն գնման առարկայի անվանումը ճիշտ է լրացված:

դ. գնային առաջարկի ինքնարժեք, շահույթ, ավելացված արժեքի հարկ և ընդհանուր գումար սյունակներում տառերով կամ թվերով նշված գումարների լումարները կլորացված են մինչև հինգ տասնորդականը՝ դեպի ներքև ամբողջ թիվը, իսկ հինգ տասնորդական և դրանից ավելին՝ դեպի վերև ամբողջ թիվը:

ե. գնային առաջարկի ինքնարժեք, շահույթ և ավելացված արժեքի հարկ սյունակներում գումարները լրացված են ինչպես թվերով, այնպես էլ տառերով, և դրանք համապատասխանում են միմյանց, իսկ ընդհանուր գնի սյունակում տառերով նշված գումարի մեջ լրացված են ավելորդ բառեր, որի արդյունքում ստացվում է գոյություն չունեցող թիվ: Ընդ որում սույն պարբերության մեջ նշված դեպքում գնահատող հանձնաժողովը հայտը գնահատելիս հիմք է ընդունում ինքնարժեք, շահույթ և ավելացված արժեքի հարկ սյունակներում տառերով լրացված գումարների հանրագումարը:

զ. գնային առաջարկի սյունակներում տառերով լրացված գումարների մեջ լումաները նշված են թվերով:

5.3 Եթե կնքվելիք պայմանագրի գինը կայուն է, ապա գնային առաջարկը ներկայացվում է մեկ թվով՝ պայմանագրի կատարման համար առաջարկվող ընդհանուր գնով և համակարգում պարտադիր լրացվում է առանց Հայաստանի Հանրապետության պետական բյուջե վճարվելիք ավելացված արժեքի հարկի գումարի հաշվարկման: Ընդ որում մասնակցից չի կարող պահանջվել, որ նա ներկայացնի գնային առաջարկի հիմնավորումներ կամ որևէ այլ տիպի տեղեկություններ կամ փաստաթղթեր, ինչպես նաև մասնակցի շահույթի չափը չի կարող հրավերով սահմանափակվել:

## 6. ՀԱՅՏԻ ԳՈՐԾՈՂՈՒԹՅԱՆ ԺԱՄԿԵՏԸ, ՀԱՅՏԵՐՈՒՄ ՓՈՓՈԽՈՒԹՅՈՒՆ ԿԱՏԱՐԵԼՈՒ ԵՎ ԴՐԱՆՔ ՀԵՏ ՎԵՐՑՆԵԼՈՒ ԿԱՐԳԸ

6.1 Օրենքի 31-րդ հոդվածի համաձայն՝ հայտը վավեր է մինչև Օրենքին համապատասխան պայմանագրի կնքումը, մասնակցի կողմից հայտի հետ վերցնելը, հայտի մերժումը կամ սույն ընթացակարգը չկայացած հայտարարվելը:

6.2 Օրենքի 31-րդ հոդվածի համաձայն՝ մասնակիցը, մինչև սույն հրավերի 1-ին մասի 4.2 կետում նշված՝ հայտերի ներկայացման վերջնաժամկետը, կարող է փոփոխել կամ հետ վերցնել իր հայտը:

## 8. ՀԱՅՏԵՐԻ ԲԱՅՈՒՄԸ, ԳՆԱՀԱՏՈՒՄԸ ԵՎ ԱՐԴՅՈՒՆՔՆԵՐԻ ԱՄՓՈՓՈՒՄԸ

8.1 Հայտերի բացումը կկատարվի համակարգի միջոցով՝ սույն ընթացակարգի հայտարարությունը և հրավերը համակարգում հրապարակվելու օրվանից հաշված «9»րդ օրվա՝ ապրիլի 2-ին ժամը «11:00»-ին:

Հայտերի բացման և գնահատման նիստում հանձնաժողովի նախագահը (նիստը նախագահողը) նիստը հայտարարում է բացված և հրապարակում է գնման հայտով սահմանված սույն ընթացակարգի շրջանակում գնվելիք ապրանքների գինը՝ մեկ թվով արտահայտված, ինչպես նաև հայտեր ներկայացրած մասնակիցների գնային առաջարկները՝ մեկ թվով արտահայտված, հիմք ընդունելով տառերով գրվածը:

Համակարգում հանձնաժողովի բացող անդամների գործառույթներն աստիճանակարգված են: Աստիճանակարգումը որոշվում է հանձնաժողովի նախագահի կողմից: Հանձնաժողովի առաջին բացող անդամն իր կատարած նշումներով երկրորդ բացող անդամի դիտարկմանն է ներկայացնում բացման ենթակա այն հայտերի ցուցակը, որոնց համակարգը դիտել է որպես ներկայացված (պիտանի) հայտեր, որից հետո երկրորդ բացող անդամը հաստատում է իրեն ներկայացված հայտերի ցուցակը: Հաստատումից հետո բեռնվում է հայտերի բացման մասին արձանագրությունը (համակարգում՝ հաշվետվություն), որը հայտերի բացման օրը հանձնաժողովի քարտուղարը համակարգի միջոցով ուղարկում է մասնակիցների էլեկտրոնային փոստերին:

8.2 Հայտերը գնահատվում են սույն հրավերով սահմանված կարգով:

Գնման ընթացակարգի չափաբաժինների քանակը յոթանասունհինգը չգերազանցելու դեպքում հայտերի գնահատումն իրականացվում է դրանց ներկայացման վերջնաժամկետը լրանալու օրվանից հաշված տաս, իսկ գերազանցելու դեպքում՝ տասնհինգ աշխատանքային օրվա ընթացքում:

Բավարար են գնահատվում սույն հրավերով նախատեսված պայմաններին համապատասխանող հայտերը, հակառակ դեպքում հայտերը գնահատվում են անբավարար և մերժվում են: Ընդ որում հայտերի բացման և գնահատման նիստում հանձնաժողովը մերժում է այն հայտերը, որոնցում բացակայում է գնային առաջարկները կամ դրանք ներկայացված են հրավերի պահանջներին անհամապատասխան, բացառությամբ սույն հրավերի 1-ին մասի 8.9 կետով սահմանված դեպքի: :

8.3 Ընտրված և հաջորդաբար տեղեր զբաղեցրած մասնակիցների որոշման նպատակով հանձնաժողովի նախագահն ավտոմատ եղանակով ստեղծում է հայտերի գնահատման մասին արձանագրություն, որը համակարգում հաստատվում է հանձնաժողովի անդամների կողմից՝ համակարգում նշում կատարելու միջոցով:

8.4 Ընտրված մասնակիցը որոշվում է՝ բավարար գնահատված հայտեր ներկայացրած մասնակիցների թվից՝ նվազագույն գնային առաջարկ ներկայացրած մասնակցին նախապատվություն տալու սկզբունքով: Ընդ որում, հանձնաժողովի կողմից ընտրված և հաջորդաբար տեղեր զբաղեցրած մասնակիցներին որոշելիս գնային առաջարկների գնահատումը և համեմատումն իրականացվում է առանց սույն հրավերի 1-ին մասի 5.2-րդ կետում նշված հարկի գումարի հաշվարկման, իսկ հայտերը գնահատելիս հիմք է ընդունում համակարգում կցված՝ մասնակցի կողմից հաստատված գնային առաջարկը:

8.5 Եթե հայտում անհամապատասխանություն է տեղ գտել տառերով և թվերով գրված գումարների միջև, ապա հիմք է ընդունվում տառերով գրված գումարը: Եթե առաջարկվող գները ներկայացված են երկու կամ ավելի արժույթներով, ապա դրանք համեմատվում են Հայաստանի Հանրապետության դրամով՝ **Կենտրոնական բանկի կողմից սահմանված օրվա**<sup>11</sup> փոխարժեքով:

8.6 Հանձնաժողովի, պատվիրատուի և մասնակիցների միջև բանակցություններն արգելվում են, բացառությամբ՝

1) երբ ընթացակարգին մասնակցել է մեկ մասնակից, որի ներկայացրած հայտը համապատասխանում է հրավերի պահանջներին կամ հայտերի գնահատման արդյունքում հրավերի պահանջներին համապատասխան է գնահատվել միայն մեկ մասնակցի հայտ կամ առաջարկված նվազագույն գների հավասարության դեպքում, կամ եթե ոչ գնային պայմանները բավարարող գնահատված հայտեր ներկայացրած բոլոր մասնակիցների ներկայացրած գնային առաջարկները գերազանցում են այդ գնումը կատարելու համար նախատեսված՝ սույն հրավերի 1-ին մասի 8.1 կետի 2-րդ պարբերությամբ նախատեսված ֆինանսական միջոցները կամ գնումն իրականացվում է Օրենքի 15-րդ հոդվածի 6-րդ մասի հիման վրա: Սույն կետի համաձայն վարվող բանակցությունները կարող են հանգեցնել միայն առաջարկված գնի նվազեցմանը կամ վճարման պայմանների փոփոխությանը, իսկ բանակցությունները վարվում են միաժամանակյա բոլոր մասնակիցների հետ.

2) Օրենքով նախատեսված այլ դեպքերի:

8.7 Հանձնաժողովը հրավերի պահանջների նկատմամբ բավարար գնահատված հայտեր ներկայացրած մասնակիցներից որոշում և հայտարարում է ընտրված և հաջորդաբար տեղեր զբաղեցրած մասնակիցներին: Ապրանքների գնման դեպքում հանձնաժողովը գնահատում է նաև ներկայացված ապրանքի ամբողջական նկարագրերի համապատասխանությունը հրավերի պահանջներին: Առաջարկված նվազագույն գների հավասարության դեպքում կամ եթե ոչ գնային պայմաններին բավարարող գնահատված

<sup>11</sup> Սահմանվում է պարզվորարտի կողմից:

հայտեր ներկայացրած բոլոր մասնակիցների ներկայացրած գնային առաջարկները գերազանցում են սույն ընթացակարգի շրջանակում գնվելիք ապրանքների գնման հայտով սահմանված գինը կամ գնումն իրականացվում է Օրենքի 15-րդ հոդվածի 6-րդ մասի հիման վրա՝

ա. ընտրված և հաջորդաբար տեղեր զբաղեցրած մասնակիցներին որոշելու նպատակով հանձնաժողովի նիստում առաջարկված գների նվազեցման նպատակով ոչ գնային պայմանները բավարարող գնահատված բոլոր մասնակիցների հետ վարվում են միաժամանակյա բանակցություններ, եթե նիստին ներկա են բոլոր մասնակիցները (համապատասխան լիազորություն ունեցող ներկայացուցիչները),

բ. հակառակ դեպքում հանձնաժողովի նիստը կասեցվում է, և մեկ աշխատանքային օրվա ընթացքում հանձնաժողովի քարտուղարը բավարար գնահատված հայտեր ներկայացրած բոլոր մասնակիցներին համակարգի միջոցով միաժամանակ ծանուցում է գների նվազեցման շուրջ միաժամանակյա բանակցությունների վարման օրվա, ժամի և վայրի մասին,

գ. բանակցությունները վարվում են ոչ շուտ, քան ծանուցումն ուղարկվելու օրվան հաջորդող օրվանից երկրորդ և ոչ ուշ, քան հինգերորդ աշխատանքային օրը,

դ. յուրաքանչյուր մասնակցի տվյալ պահին ներկայացրած գնային առաջարկը հրապարակվում է մյուս մասնակիցների համար, և մինչև բանակցությունների համար նախատեսված վերջնաժամկետի ավարտը մասնակիցը կարող է վերանայել իր գնային առաջարկը,

ե. բանակցությունների համար սահմանված վերջնաժամկետը լրանալու պահին, ըստ դրան ներկա մասնակիցների ներկայացրած գների, որոնք չեն գերազանցում գնման հայտով սահմանված գինը, որոշվում և հայտարարվում են ընտրված և հաջորդաբար տեղերը զբաղեցրած մասնակիցները,

զ. բանակցությունների համար սահմանված վերջնաժամկետը լրանալու պահին, եթե դրան ներկա մասնակիցների ներկայացրած գները գերազանցում են գնման հայտով սահմանված գինը, ապա գնահատող հանձնաժողովը կարող է բանակցությունների արդյունքում ցածր գնային առաջարկ ներկայացրած մասնակցին հայտարարել ընտրված մասնակից՝ պայմանով, որ՝

- մինչև գնման առարկայի բնութագրերով տվյալ օրացուցային տարում արդեն իսկ կազմակերպվել է առնվազն մեկ գնման մրցակցային ընթացակարգ, որը չկայացած է հայտարարվել մասնակիցների ներկայացրած գները գնման հայտով սահմանված գինը գերազանցելու հիմքով պայմանավորված.

- ընտրված մասնակցի հետ կնքվող պայմանագրով նախատեսված կողմերի իրավունքներն ու պարտականությունները ուժի մեջ են մտնում գնման հայտով սահմանված գինը գերազանցող չափով լրացուցիչ ֆինանսական միջոցներ նախատեսվելու և դրա հիման վրա կողմերի միջև համաձայնագիր կնքելու դեպքում: Ընդ որում համաձայնագիրը կնքվում է լրացուցիչ ֆինանսական միջոցները նախատեսվելուն հաջորդող երեք աշխատանքային օրվա ընթացքում՝ ապրանքի մատակարարման ժամկետները երկարաձգելով պայմանագրի կնքման օրվանից մինչև համաձայնագրի կնքման օրը ընկած ժամանակահատվածով: Սույն պարբերության համաձայն կնքված պայմանագիրը լուծվում է, եթե կնքելուն հաջորդող երեսուն օրացուցային օրվա ընթացքում լրացուցիչ ֆինանսական միջոցներ չեն նախատեսվում:

է. բանակցությունների համար սահմանված վերջնաժամկետը լրանալու պահին, եթե դրան ներկա մասնակիցների ներկայացրած գները գերազանցում են գնման հայտով սահմանված գինը, կամ նվազագույն գները հավասար են, գնման ընթացակարգը Օրենքի 37-րդ հոդվածի 1-ին մասի 1-ին կետի հիման վրա հայտարարվում է չկայացած, բացառությամբ սույն ենթակետի «զ» պարբերությամբ նախատեսված դեպքի:

8.8 Պահանջի դեպքում որևէ մասնակցի հայտիպատճենները հանձնաժողովի քարտուղարն անհապաղ տրամադրում է նման պահանջ ներկայացրած այլ մասնակցին: Պահանջի կատարման անհնարինության դեպքում պահանջ ներկայացրած անձին անհապաղ տրամադրվում է հայտում ներառված փաստաթղթերը, որոնց վերջինս ծանոթանում է տեղում, իրավունք ունի լուսանկարել դրանք և վերադարձնում է հանձնաժողովի քարտուղարին նիստի ընթացքում՝ առանց խոչընդոտելու հանձնաժողովի բնականոն գործունեությանը:

8.9 Եթե հայտերի բացման և գնահատման նիստի ընթացքում իրականացված գնահատման արդյունքում մասնակցի հայտում արձանագրվում են անհամապատասխանություններ՝ հրավերի պահանջների նկատմամբ, ներառյալ երբ հայտում ներառված՝ Հայաստանի Հանրապետության ռեզիդենտ հանդիսացող մասնակցի կողմից հաստատված փաստաթղթերը կամ դրանց մի մասը հաստատված չեն էլեկտրոնային թվային ստորագրությամբ, ապա հանձնաժողովը մեկ աշխատանքային օրով կասեցնում է նիստը, իսկ հանձնաժողովի քարտուղարը նույն օրը դրա մասին համակարգի միջոցով տեղեկացնում է մասնակցին՝ առաջարկելով մինչև կասեցման ժամկետի ավարտը շտկել անհամապատասխանությունը:

Գնահատող հանձնաժողովը կարող է պատճառաբանված որոշման դեպքում Կարգի 67-րդ կետի հիման վրա ՀՀ պետական եկամուտների կոմիտեի միջոցով ստուգել մասնակցի (մասնակիցների) Օրենքի 6-րդ հոդվածի 1-ին մասի 2-րդ կետին բավարարելու մասին հայտով ներկայացված հավաստման իսկությունը: Սույն պարբերության կիրառման դեպքում կոմիտե ներկայացվող տեղեկատվությունը պետք է առնվազն պարունակի տվյալներ մասնակցի (մասնակիցների) անվանման, հարկ վճարողի հաշվառման համարի և հայտը ներկայացվելու ամիս ամսաթվի և տարեթվի մասին: Եթե անհամապատասխանությունն արձանագրվել է ՀՀ պետական եկամուտների կոմիտեից ստացված տեղեկատվության հիման վրա, ապա մասնակցին

ուղարկվող ծանուցմանը կցվում է նաև կոմիտեից ստացված տեղեկատվության բնօրինակից սկանավորված տարբերակը: Մասնակցին ուղարկվող ծանուցման մեջ մանրամասն նկարագրվում են հայտի գնահատման ընթացքում հայտնաբերված բոլոր անհամապատասխանությունները:

8.10 Եթե սույն հրավերի 8.9-րդ կետով սահմանված ժամկետում մասնակիցը շտկում է արձանագրված անհամապատասխանությունը, ապա վերջինիս հայտը գնահատվում է բավարար: Հակառակ դեպքում տվյալ մասնակցի հայտը գնահատվում է անբավարար և մերժվում է, ներառյալ եթե մասնակիցը սույն հրավերով սահմանված ժամկետում չի ներկայացնում հայտի ապահովման բնօրինակը, իսկ ընտրված մասնակից է ճանաչվում հաջորդող տեղ զբաղեցրած մասնակիցը:

Եթե հայտի գնահատման արդյունքում անհամապատասխանությունն արձանագրվել է ՀՀ պետական եկամուտների կոմիտեից ստացված տեղեկատվության արդյունքում, ապա այն համարվում է շտկված, եթե մասնակիցը ներկայացնում է տրամադրած տեղեկատվության մեջ նշված գումարի վճարումը հիմնավորող փաստաթղթի բնօրինակից արտատպված (սկանավորված) օրինակը:

8.11 Հանձնաժողովի անդամը կամ քարտուղարը չի կարող մասնակցել հանձնաժողովի աշխատանքներին, եթե հայտերի բացման նիստում պարզվում է, որ վերջիններիս կողմից հիմնադրված կամ բաժնեմաս (փայաբաժին) ունեցող կազմակերպությունը, կամ իրենց մերձավոր ազգակցությամբ կամ ինամիություններ կապված անձը (ծնող, ամուսին, երեխա, եղբայր, քույր, ինչպես նաև ամուսնու ծնող, երեխա, եղբայր կամ քույր) կամ այդ անձի կողմից հիմնադրված կամ բաժնեմաս (փայաբաժին) ունեցող կազմակերպությունը տվյալ ընթացակարգին մասնակցելու համար ներկայացրել է հայտ: Եթե առկա է սույն կետով նախատեսված պայմանը, ապա հայտերի բացման նիստից անմիջապես հետո տվյալ ընթացակարգի առնչությամբ շահերի բախում ունեցող հանձնաժողովի անդամը կամ քարտուղարը ինքնաբացարկ է հայտնում տվյալ ընթացակարգից:

8.12 Հայտերը բացվելուց և գնահատվելուց հետո հետո կազմվում է արձանագրություն՝ գնումների մասին ՀՀ օրենսդրությամբ սահմանված կարգով: Ընդ որում հանձնաժողովի նիստի արձանագրության մեջ մանրամասն նկարագրվում են հայտերի գնահատման արդյունքում արձանագրված անհամապատասխանությունները և դրանցով պայմանավորված հայտերի մերժման հիմքերը: Արձանագրությունն ստորագրում են հանձնաժողովի նիստին ներկա անդամները:

8.13 Հանձնաժողովի քարտուղարը հայտերի բացման և գնահատման նիստի ավարտից հետո ոչ ուշ քան հաջորդող աշխատանքային օրը՝

1) հայտերի բացման և գնահատման նիստի արձանագրության բնօրինակից արտատպված (սկանավորված) տարբերակը և սույն հրավերի 1-ին մասի 3.5 կետում նշված հիմնավորումների քննարկման ամփոփաթեթերը, որը պարունակում է տեղեկություններ նաև հիմնավորումները ստանալու ամսաթվի և էլեկտրոնային փոստի հասցեների վերաբերյալ, հրապարակում է տեղեկագրում: Եթե հիմնավորումներ չեն ներկայացվել, ապա հանձնաժողովի նիստի արձանագրության մեջ դրա մասին կատարվում են համապատասխան նշումներ:

2) իր և գնահատող հանձնաժողովի՝ հայտերի բացման նիստին ներկա անդամների կողմից ստորագրված շահերի բախման բացակայության մասին հայտարարությունների բնօրինակներից արտատպված (սկանավորված) տարբերակները հրապարակում է տեղեկագրում: Հանձնաժողովի այն անդամները, որոնք հանձնաժողովի աշխատանքների մասնակցում են հայտերի բացման և գնահատման նիստից հետո հրավիրվող նիստերին, ստորագրում են սույն ենթակետում նախատեսված հայտարարությունները, որոնք տեղեկագրում քարտուղարը հրապարակում է ստորագրմանը հաջորդող աշխատանքային օրը:

8.14 Օրենքի 6-րդ հոդվածի 1-ին մասի 6-րդ կետով նախատեսված հիմքերն ի հայտ գալու օրվան հաջորդող հինգ աշխատանքային օրվա ընթացքում պատվիրատուն տվյալ մասնակցի տվյալները՝ համապատասխան հիմքերով, գրավոր ուղարկում է լիազորված մարմին, որը դրանք ստանալուն հաջորդող հինգ աշխատանքային օրվա ընթացքում նախաձեռնում է տվյալ մասնակցին գնումների գործընթացին մասնակցելու իրավունք չունեցող մասնակիցների ցուցակում ներառելու ընթացակարգ: Ընդ որում, եթե մասնակցի գնումներին մասնակցելու իրավունք ունենալու մասին հավաստումը որակվում է որպես իրականությանը չհամապատասխանող կամ մասնակիցը սույն հրավերով սահմանված կարգով և ժամկետներում չի ներկայացնում հրավերով նախատեսված փաստաթղթերը, կամ ընտրված մասնակիցը չի ներկայացնում որակավորման ապահովումը, ապա այդ հանգամանքը համարվում է որպես գնման գործընթացի շրջանակում ստանձնված պարտավորության խախտում:

8.15 Եթե մասնակիցն Օրենքի 6-րդ հոդվածի 1-ին մասի 5-րդ և 6-րդ մասերով նախատեսված ցուցակներում ներառվել է հայտը ներկայացնելու օրվանից հետո, ապա նրա տվյալ հայտը ենթակա չէ մերժման:

8.16 Սույն հրավերի 1-ին մասի 8.9 և 8.10 կետերում նշված փաստաթղթերը մասնակիցը սահմանված ժամկետում հանձնաժողովի քարտուղարին ներկայացնում է վերջինիս՝ սույն հրավերով նախատեսված էլեկտրոնային փոստին ուղարկելու միջոցով: Քարտուղարը պարտավոր է փաստաթղթերն ստանալու օրը

հաստատել դրանց ստանալու հանգամանքը՝ սույն հրավերում նշված իր էլեկտրոնային փոստից մասնակցի էլեկտրոնային փոստին հավաստում ուղարկելու միջոցով:

8.17 Մասնակիցները և նրանց ներկայացուցիչները կարող են ներկա լինել հանձնաժողովի նիստերին: Մասնակիցները կամ նրանց ներկայացուցիչները կարող են պահանջել հանձնաժողովի նիստերի արձանագրությունների պատճենները, որոնք տրամադրվում են մեկ օրացուցային օրվա ընթացքում:

8.18 Հանձնաժողովի և (կամ) պատվիրատուի կողմից էլեկտրոնային ծանուցումներն ուղարկվում են համակարգի միջոցով, իսկ մասնակցի կողմից՝ իր հայտում նշված էլեկտրոնային փոստից սույն հրավերում նշված հանձնաժողովի քարտուղարի էլեկտրոնային փոստին ուղարկվելու միջոցով:

Տեղեկությունները (փաստաթղթերի) էլեկտրոնային եղանակով փոխանակման դեպքում մասնակիցը տեղեկությունները (փաստաթղթերը) հաստատում է էլեկտրոնային թվային ստորագրությամբ, որի հավաստագիրը պետք է զետեղված լինի «Նույնականացման քարտերի մասին» Հայաստանի Հանրապետության օրենքով սահմանված կարգով տրամադրված նույնականացման քարտում, կամ տեղեկությունները (փաստաթղթերը) ուղարկում է հաստատված բնօրինակ փաստաթղթից արտատպված (սկանավորված) տարբերակով:

Հայաստանի Հանրապետության ռեզիդենտ հանդիսացող մասնակիցները հայտում ներառվող՝ իրենց կողմից հաստատվող փաստաթղթերը հաստատում են էլեկտրոնային թվային ստորագրությամբ, իսկ Հայաստանի Հանրապետության ռեզիդենտ չհանդիսացող մասնակիցները՝ այդ փաստաթղթերը ներկայացնում են հաստատված բնօրինակ փաստաթղթից արտատպված (սկանավորված) տարբերակով:

Հայտում ներառվող՝ էլեկտրոնային թվային ստորագրությամբ հաստատվող փաստաթղթերը չեն կնքվում:

8.19 Հայտերի գնահատումը և ընտրված մասնակցի որոշումն իրականացվում է ըստ առանձին չափաբաժինների<sup>12</sup>:

8.20 Ընտրված մասնակցի կողմից պայմանագիրը չկնքելու (հրաժարվելու) կամ պայմանագիր կնքելու իրավունքից զրկվելու դեպքում հանձնաժողովի որոշմամբ ընտրված մասնակից է ճանաչվում հաջորդող տեղ գբաղեցրած մասնակիցը՝ սույն հրավերի 1-ին մասի 8.13-ից 8.20-րդ կետերով սահմանված ընթացակարգի կիրառմամբ:

8.21 Մասնակիցն իրեն ներկայացված պահանջների համապատասխանության հիմնավորման նպատակով կարող է ներկայացնել լրացուցիչ այլ փաստաթղթեր, տեղեկություններ և նյութեր:

Հանձնաժողովը կարող է ստուգել մասնակցի ներկայացրած տվյալների իսկությունը՝ օգտագործելով պաշտոնական աղբյուրներից ստացված տվյալներ կամ դրա մասին ստանալով իրավասու մարմինների գրավոր եզրակացությունը: Նման հարցում ուղարկվելու դեպքում համապատասխան պետական և տեղական ինքնակառավարման մարմինները հարցումն ստանալու օրվան հաջորդող երկու աշխատանքային օրվա ընթացքում տրամադրում են գրավոր եզրակացություն: Եթե մասնակցի ներկայացրած տվյալների իսկության ստուգման արդյունքում տվյալները որակվում են իրականությանը չհամապատասխանող, ապա տվյալ մասնակցի հայտը մերժվում է:

8.22 Սույն հրավերի 1-ին մասի 8.21 կետի կիրառման նպատակով կարող է հրավիրվել հանձնաժողովի արտահերթ նիստ:

8.23 Ընտրված մասնակցին որոշելու նիստի ավարտին հաջորդող աշխատանքային օրը հանձնաժողովի քարտուղարը՝

1) Համակարգում նշում է ընթացակարգի բավարար գնահատված մասնակիցներին՝ նրանց դասակարգելով ըստ գնահատման արդյունքների և գնային առաջարկների:

2) Համակարգի միջոցով ընթացակարգի մասնակիցների էլեկտրոնային փոստին ուղարկում է գնահատման արդյունքների մասին հանձնաժողովի նիստի արձանագրությունը:

8.24 Մինչև պայմանագիր կնքելը պատվիրատուն տեղեկագրում հրապարակում է հայտարարություն պայմանագիր կնքելու որոշման մասին ոչ ուշ, քան ընտրված մասնակցի մասին որոշման ընդունմանը հաջորդող առաջին աշխատանքային օրը: Պայմանագիր կնքելու մասին որոշումը պարունակում է ամփոփ տեղեկատվություն հայտերի գնահատման և ընտրված մասնակցի ընտրությունը հիմնավորող պատճառների մասին ու հայտարարություն անգործության ժամկետի վերաբերյալ:

8.25 Անգործության ժամկետը պայմանագիր կնքելու մասին որոշման հայտարարության հրապարակման օրվան հաջորդող օրվա և պատվիրատուի կողմից պայմանագիրը կնքելու իրավասության առաջացման օրվա միջև ընկած ժամանակահատվածն է:

Անգործության ժամկետը սույն ընթացակարգի դեպքում «5» օրացուցային օր է: Անգործության ժամկետը կիրառելի չէ, եթե միայն մեկ մասնակից է հայտ ներկայացրել, որի հետ կնքվում է պայմանագիր:

Պատվիրատուն պայմանագիրը կնքում է, եթե սույն կետով նախատեսված անգործության ժամկետում որևէ մասնակից գնումների հետ կապված բողոքներ քննող անձին չի բողոքարկում պայմանագիր կնքելու

<sup>12</sup>Սույն նախադասությունը հրավերից հանվում է, եթե գնման ընթացակարգը չի կազմակերպվում չափաբաժիններով:

մասին որոշումը: Մինչև անգործության ժամկետը լրանալը կամ առանց պայմանագիր կնքելու մասին հայտարարության հրապարակման կնքված պայմանագիրն առ ոչինչ է:

## 9. ՊԱՅՄԱՆԱԳՐԻ ԿՆՔՈՒՄԸ

9.1 Պայմանագիր կնքվում է հանձնաժողովի որոշման հիման վրա՝ պատվիրատուի կողմից: Պայմանագիրը կնքվում է գրավոր՝ մեկ փաստաթուղթ կազմելու միջոցով:

9.2 Սույն հրավերի 1-ին մասի 8.25 կետով սահմանված անգործության ժամկետը լրանալուն հաջորդող չորս աշխատանքային օրվա ընթացքում պատվիրատուն ծանուցում է ընտրված մասնակցին՝ ներկայացնելով պայմանագիր կնքելու առաջարկը և պայմանագրի նախագիծը: Ընդ որում, պայմանագիրը կարող է կնքվել ոչ շուտ, քան սույն հրավերի 1-ին մասի 8.25 կետով սահմանված անգործության ժամկետը լրանալու օրվան հաջորդող երկրորդ աշխատանքային օրը:

9.3 Ընտրված մասնակցին պայմանագիր կնքելու առաջարկը և կնքվելիք պայմանագրի նախագիծը հանձնաժողովի քարտուղարը տրամադրում է էլեկտրոնային եղանակով: Ընդ որում պայմանագրում ներառվում է ընտրված մասնակցի կողմից հայտով ներկայացված ապրանքի ամբողջական նկարագիրը:

9.4 Պայմանագիր կնքելու մասին պատվիրատուի ծանուցումն ընտրված մասնակցին ուղարկելու օրը հանձնաժողովի քարտուղարը համակարգի միջոցով ընտրված մասնակցի էլեկտրոնային փոստին ուղարկում է ծանուցում՝ պայմանագիր կնքելու առաջարկը տրամադրված լինելու մասին:

9.5 Եթե ընտրված մասնակիցը պայմանագիր կնքելու մասին ծանուցումը և պայմանագրի նախագիծն ստանալուց հետո՝ 10 աշխատանքային օրվա ընթացքում չի ստորագրում պայմանագիրը և պատվիրատուին ներկայացնում որակավորման և պայմանագրի ապահովումը, ապա նա զրկվում է պայմանագիրը ստորագրելու իրավունքից: Պայմանագրով կանխավճար նախատեսվելու դեպքում սույն կետով նախատեսված ժամկետը սահմանվում է 15 աշխատանքային օր:

Ընդ որում ընտրված մասնակցի կողմից հաստատված պայմանագրի նախագիծը պատվիրատուին ներկայացվում է գրավոր և դրա ներկայացման գրությունը հաշվառվում է պատվիրատուի փաստաթղթաշրջանառության համակարգում: Պատվիրատուի ղեկավարի կողմից պայմանագրի նախագիծը հաստատվում է այդ իրավասության առաջացմանը հաջորդող երկու աշխատանքային օրվա ընթացքում և հաստատմանը հաջորդող աշխատանքային օրը ուղեկցող գրությամբ տրամադրվում է ընտրված մասնակցին:

9.6 Պայմանագիր կնքելու վերաբերյալ պատվիրատուի առաջարկը ստացած ընտրված մասնակիցը համակարգի միջոցով ընդունում կամ մերժում է իրեն ներկայացված առաջարկը:

9.7 Մինչև սույն հրավերի 1-ին մասի 9.5 կետով նախատեսված ժամկետի ավարտը, կողմերի համաձայնությամբ, կարող են պայմանագրի նախագիծում կատարվել փոփոխություններ, սակայն դրանք չեն կարող հանգեցնել գնման առարկայի բնութագրերի փոփոխմանը, ներառյալ ընտրված մասնակցի առաջարկած գնի ավելացմանը:

9.8 Պայմանագիրը կնքվելուն հաջորդող աշխատանքային օրը հանձնաժողովի քարտուղարը համակարգում ավարտում է ընթացակարգը:

## 10. ՈՐԱԿԱՎՈՐՄԱՆ ԵՎ ՊԱՅՄԱՆԱԳՐԻ ԱՊԱՀՈՎՈՒՄՆԵՐԸ

10.1 Որակավորման և պայմանագրի ապահովումները ներկայացնելու պահանջի հիման վրա, այն ստանալու օրվանից 10, իսկ կնքվելիք պայմանագրով կանխավճար նախատեսված լինելու դեպքում՝ 15 աշխատանքային օրվա ընթացքում, ընտրված մասնակիցը պարտավոր է ներկայացնել որակավորման և պայմանագրի ապահովումներ: Ընտրված մասնակցի հետ պայմանագիր կնքվում է, եթե վերջինս ներկայացնում է որակավորման և պայմանագրի ապահովումները:

10.2 Որակավորման ապահովման չափը հավասար է ընտրված մասնակցի գնային առաջարկի չափին: Որակավորման ապահովումը ներկայացվում է բանկային երաշխիքի ձևով (հավելված 4), որը պետք է վավեր լինի առնվազն մինչև պայմանագրի կատարման արդյունքը պատվիրատուից կողմից ամբողջական ընդունվելու օրվան հաջորդող 20-րդ աշխատանքային օրը ներառյալ:<sup>9</sup>

<sup>9</sup> Եթե գնման հայտով գնվելիք ապրանքի գինը չի գերազանցում 10 մլն. << դրանք, ապա “բանկային երաշխիքի ձևով (հավելված 4)” բառերը փոխարինվում են “միակողմանի հաստատված հայտարարության” փոժանքի (հավելված 4.1) կամ կանխիկ փողի ձևով” բառերով

Եթե գնման ընթացակարգը կազմակերպված է չափաբաժիններով և մասնակիցը ընտրված մասնակից է ճանաչվում մեկից ավելի չափաբաժինների մասով ու վերջինիս հետ կնքվող պայմանագրի ընդհանուր գինը գերազանցում է 10 մլն. ՀՀ դրամը, ապա որակավորման ապահովումը ներկայացվում է բանկային երաշխիքի ձևով՝ պայմանագրի ընդհանուր գնի չափով:

Որակավորման ապահովումը չի վերադարձվում, եթե այն ներկայացրած անձը խախտում է պայմանագրով նախատեսված պարտավորություն, որը հանգեցնում է պատվիրատուի կողմից պայմանագրի միակողմանի լուծմանը:

10.3. Պայմանագրի ապահովման չափը կազմում է կնքվելիք պայմանագրի գնի 10 տոկոսը: Պայմանագրի ապահովումը ներկայացվում է բանկային երաշխիքի (հավելված 5) կամ կանխիկ փողի ձևով:<sup>13</sup>

Եթե գնման ընթացակարգը կազմակերպված է չափաբաժիններով և մասնակիցը ընտրված մասնակից է ճանաչվում մեկից ավելի չափաբաժինների մասով ու վերջինիս հետ կնքվող պայմանագրի ընդհանուր գինը գերազանցում է 10 մլն. ՀՀ դրամը, ապա պայմանագրի ապահովումը ներկայացվում է բանկային երաշխիքի ձևով՝ պայմանագրի ընդհանուր գնի չափով:

Պայմանագրի ապահովումը պետք է վավեր լինի առնվազն մինչև կնքվելիք պայմանագրով սահմանվող պարտավորությունների ամբողջական կատարման վերջին օրվան հաջորդող 20-րդ աշխատանքային օրը ներառյալ: Պայմանագրի ապահովումը այն ներկայացրած անձին վերադարձվում է կնքված պայմանագրով ստանձնված պարտավորությունների ամբողջական կատարման դեպքում՝ ամբողջական պարտավորությունների կատարման ժամկետը լրանալուց հաջորդող 5 աշխատանքային օրվա ընթացքում:

Կանխիկ փողի ձևով ներկայացված պայմանագրի ապահովումը պետք է փոխանցվի Կենտրոնական գանձապետարանում լիազորված մարմնի անվամբ բացված «900008000664» գանձապետական հաշվին:

10.4 Եթե գնման ընթացակարգը կազմակերպված է Օրենքի 15-րդ հոդվածի 6-րդ մասի հիման վրա և պայմանագիրը կնքելու իրավասության առաջացման պահին նախատեսված չեն ֆինանսական միջոցներ, ապա որակավորման և պայմանագրի ապահովումները ներկայացվում են միակողմանի հաստատված հայտարարության՝ տուժանքի կամ կանխիկ փողի ձևով: Եթե պայմանագիրը կնքելու իրավասության առաջացման պահին՝

- նախատեսված են ֆինանսական միջոցներ, ապա որակավորման ապահովումը հատկացված ֆինանսական միջոցների մասով ներկայացվում է բանկային երաշխիքի ձևով, իսկ հետագայում պահանջվող ֆինանսական միջոցների մասով՝ միակողմանի հաստատված հայտարարության՝ տուժանքի կամ կանխիկ փողի ձևով:

Կանխիկ փողի ձևով ներկայացված որակավորման ապահովումը պետք է փոխանցվի Կենտրոնական գանձապետարանում լիազորված մարմնի անվամբ բացված «900008000664» գանձապետական հաշվին:

- նախատեսված ֆինանսական միջոցները գերազանցում են 10 մլն. ՀՀ դրամը, սակայն պայմանագրի ամբողջական կատարման համար հետագայում ևս պահանջվում են ֆինանսական միջոցներ, ապա պայմանագրի ապահովումը, հատկացված ֆինանսական միջոցների մասով, ներկայացվում է բանկային երաշխիքի կամ կանխիկ փողի, իսկ պահանջվող ֆինանսական միջոցների մասով՝ միակողմանի հաստատված հայտարարության՝ տուժանքի կամ կանխիկ փողի ձևով:

10.5 Պայմանագրով պատվիրատուի կողմից կանխավճար հատկացվելու պայման նախատեսվելու դեպքում ընտրված մասնակիցը պատվիրատուին է ներկայացնում նաև կանխավճարի ապահովում կանխավճարի չափով, բանկային երաշխիքի ձևով:

10.6 Եթե չափաբաժիններով կազմակերպված գնման ընթացակարգի շրջանակում կնքված պայմանագիրը չկատարելու կամ ոչ պատշաճ կատարելու հետևանքով որևէ չափաբաժնի մասով լուծվում է, ապա որակավորման և պայմանագրի ապահովումները վճարվում են միայն այդ չափաբաժնի նկատմամբ հաշվարկված գումարի չափով:

## 11. ԸՆԹԱՑԱԿԱՐԳԸ ԶԿԱՅԱՑԱԾ ՀԱՅՏԱՐԱՐԵԼԸ

11.1 Օրենքի 37-րդ հոդվածի համաձայն՝ հանձնաժողովը սույն ընթացակարգը չկայացած է հայտարարում, եթե՝

1) հայտերից ոչ մեկը չի համապատասխանում հրավերի պայմաններին:

2) դադարում է գոյություն ունենալ գնման պահանջը: Ընդ որում՝ համայնքների կարիքների համար կազմակերպված գնման ընթացակարգը կարող է ամբողջությամբ կամ մասնակի չկայացած հայտարարվել համայնքի ավագանու որոշման հիման վրա:<sup>14</sup>

3) ոչ մի հայտ չի ներկայացվել:

4) պայմանագիր չի կնքվում:

<sup>13</sup> Եթե գնման հայտով գնվելիք ապրանքի գինը չի գերազանցում 10 մլն. ՀՀ դրամը, ապա՝ «բանկային երաշխիքի կամ կանխիկ փողի ձևով» բառերը փոխարինվում են «միակողմանի հաստատված հայտարարության՝ տուժանքի (հավելված 5.1) կամ կանխիկ փողի ձևով» բառերով:



Սույն ընթացակարգը Օրենքի 34-րդ հոդվածի 1-ին մասի 4-րդ կետի հիման վրա հայտարարվում է չկայացած, եթե սույն ընթացակարգի շրջանակում սահմանված հայտերի ներկայացման վերջնաժամկետը լրանալու պահի դրությամբ էլեկտրոնային գնումների համակարգը խափանված է:

11.2 Գնման ընթացակարգը չկայացած հայտարարվելուն հաջորդող աշխատանքային օրվա ընթացքում, պատվիրատուն տեղեկագրում հրապարակում է հայտարարություն, որում նշվում է գնման ընթացակարգը չկայացած հայտարարվելու հիմնավորումը:

## **12. ԳՆՄԱՆ ԳՈՐԾՆԵՐԱՑԻ ՀԵՏ ԿԱՊՎԱԾ ԳՈՐԾՈՂՈՒԹՅՈՒՆՆԵՐԸ ԵՎ (ԿԱՄ) ԸՆԴՈՒՆՎԱԾ ՈՐՈՇՈՒՄՆԵՐԸ ԲՈՂՈՔԱՐԿԵԼՈՒ ՄԱՍՆԱԿՑԻ ԻՐԱՎՈՒՆՔԸ ԵՎ ԿԱՐԳԸ**

12.1 Յուրաքանչյուր անձ իրավունք ունի բողոքարկելու պատվիրատուի, հանձնաժողովի և գնումների հետ կապված բողոքներ քննող անձի գործողությունները (անգործությունը) և որոշումները:

12.2 Գնումների, այդ թվում բողոքի քննման հետ կապված հարաբերությունները վարչական հարաբերություններ չեն և դրանք կարգավորվում են Հայաստանի Հանրապետության քաղաքացիաիրավական հարաբերությունները կարգավորող օրենսդրությամբ:

12.3 Յուրաքանչյուր անձ իրավունք ունի Օրենքի համաձայն՝

1) նախքան պայմանագրի կնքումը բողոքարկելու պատվիրատուի և հանձնաժողովի գործողությունները (անգործությունը) և որոշումները գնումների հետ կապված բողոքներ քննող անձին:

Գնումների հետ կապված բողոքներ քննող անձի գործունեության կարգը հաստատված է ՀՀ Ֆինանսների նախարարի 2018 թվականի դեկտեմբերի 6-ի N 600-Ն հրամանով:

2) դատական կարգով բողոքարկելու գնումների հետ կապված բողոքներ քննող անձի, պատվիրատուի և հանձնաժողովի գործողությունները (անգործությունը) և որոշումները:

12.4 Եթե բողոքը ներկայացրած անձը բողոքարկում է՝

1) պայմանագրի կնքելու որոշումը, ապա բողոքը ներկայացնում է սույն հրավերի 1-ին մասի 8.28-րդ կետով նախատեսված անգործության ժամանակահատվածում:

2) գնման առարկայի բնութագրերը կամ հրավերի պահանջները, ապա բողոքը ներկայացնում է մինչև հայտերի ներկայացման վերջնաժամկետը լրանալը:

12.5 Գնումների հետ կապված բողոքներ քննող անձին բողոքը ներկայացվում է գրավոր, ստորագրված, դրանում ներառելով՝

1) բողոքը ներկայացրած անձի անվանումը (անունը, ազգանունը, անձը հաստատող փաստաթղթի պատճենը) և հասցեն:

2) պատվիրատուի անվանումը և հասցեն:

3) բողոքարկվող գնման ընթացակարգի ծածկագիրը և առարկան:

4) վեճի առարկան և բողոքը ներկայացրած անձի պահանջը:

5) բողոքի փաստացի և իրավական հիմքերը, ապացույցները:

6) բողոքարկման վճարը կատարած լինելը հիմնավորող փաստաթղթի պատճենը: Ընդ որում բողոքարկման վճարի չափը կազմում է 30 հազար ՀՀ դրամ, որը վճարվում է ՀՀ պետական բյուջե՝ այդ նպատակով լիազորված մարմնի անվամբ բացված «900008000482» գանձապետական հաշվին:

7) այն բանկի անվանումը և հաշվեհամարը, որին բողոքը բավարարվելու դեպքում պետք է հետ փոխանցվի վճարը:

8) այլ անհրաժեշտ տեղեկություններ:

12.6 Բողոքը՝ գնումների հետ կապված բողոքներ քննող անձին, ներկայացվում է Հայաստանի Հանրապետություն, 0010, ք. Երևան, Մելիք-Աղամյան 1 հասցեով կամ դրա բնօրինակից արտատպված (սկանավորված) տաբերակը secretariat@minfin.am հասցեով էլեկտրոնային փոստին ուղարկելու միջոցով:

12.7 Բողոքը, այդ թվում՝ մասնակի, բավարարվելու մասին բողոքներ քննող անձի կողմից կայացված որոշումը տեղեկագրում հրապարակվելուն հաջորդող աշխատանքային օրը տվյալ բողոքը քննած և որոշում կայացրած բողոքներ քննող անձը գրավոր լիազորված մարմնին է տրամադրում բողոքարկման վճարը կատարած լինելը հավաստող փաստաթղթի պատճենը և այն բանկի անվանումը և հաշվեհամարը, որին պետք է փոխանցվի հետ վերադարձվող գումարը: Լիազորված մարմինը սույն կետում նշված փաստաթղթի պատճենը ստանալու օրվան հաջորդող հինգ աշխատանքային օրը ընթացքում բողոքարկման վճարը հետ է փոխանցում այն վճարած անձին՝ ներկայացված բանկային հաշվին փոխանցելու միջոցով:

12.8 Եթե բողոքը չի բավարարում Օրենքի 50-րդ հոդվածով սահմանված պահանջներին, ապա այն ստանալուն հաջորդող երկու աշխատանքային օրվա ընթացքում գնումների հետ կապված բողոքներ անձն այդ մասին գրությամբ տեղեկացնում է բողոքը ներկայացրած անձին՝ նրան տալով երկու աշխատանքային օր ժամկետ արձանագրված թերությունները վերացնելու համար: Գրությունը ելքագրվելու օրը գնումների հետ կապված բողոքներ քննող անձը դրա բնօրինակից արտատպված (սկանավորված) տաբերակը ուղարկում է

նաև բողոքում նշված էլեկտրոնային փոստի հասցեին: Ընդ որում, եթե սույն հրավերի 1-ին մասի 12.4 կետի 2-րդ ենթակետով սահմանված ժամկետում ներկայացված բողոքը չի բավարարել Օրենքի 50-րդ հոդվածի պահանջները, ապա սույն կետով սահմանված ժամկետում շտկված և գնումների հետ կապված բողոքներ քննող անձին ներկայացված բողոքը համարվում է սահմանված ժամկետում ներկայացված:

12.9 Բողոքը վարույթ ընդունելու օրվանից մեկ աշխատանքային օրվա ընթացքում գնումների հետ կապված բողոքներ անձը բողոքը և դրա վերաբերյալ հայտարարությունը, հրապարակում է տեղեկագրում: Ընդ որում, հայտարարության մեջ նշվում է բողոքի քննության նպատակով հրավիրվող նիստերին առցանց հետևելու համացանցային հղումը: Բողոքը համարվում է վարույթ ընդունված արձանագրված թերությունների վերացման վերաբերյալ սույն հրավերի 12.8 կետով նախատեսված ժամկետը լրանալու, իսկ թերությունները վերացված բողոքը ներկայացվելու դեպքում, այն գնումների հետ կապված բողոքներ քննող անձին տրամադրվելու օրվանից:

12.10 Բողոքը վարույթ ընդունվելու օրվանից երկու աշխատանքային օրվա ընթացքում գնումների հետ կապված բողոքներ քննող անձը գրությամբ դիմում է պատվիրատուին՝ բողոքի վերաբերյալ գրավոր դիրքորոշում, ինչպես նաև բողոքի քննության և որոշում կայացնելու համար անհրաժեշտ՝ գրությամբ նշված փաստաթղթերը ներկայացնելու պահանջով՝ կցելով բողոքի պատճենը և կից փաստաթղթերը՝ առկայության դեպքում: Բողոքի վերաբերյալ պատվիրատուի դիրքորոշումը և պահանջված փաստաթղթերը գնումների հետ կապված բողոքներ քննող անձին ներկայացվում են գրավոր կամ դրանց բնօրինակից արտատպված (սկանավորված) ձևով՝ սույն հրավերի 12.5 կետում նշված էլեկտրոնային փոստին ուղարկվելու միջոցով: Սույն կետում նշված փաստաթղթերը պատվիրատուն գնումների հետ կապված բողոքներ քննող անձին ներկայացնում է նման պահանջ ստանալու օրվանից հաշված երկու աշխատանքային օրվա ընթացքում:

12.11 Բողոքի վերաբերյալ որոշումները կայացվում են այնպիսի ընթացակարգով, որի համաձայն բողոքը ներկայացրած անձը, պատվիրատուն և ներգրավված բոլոր կողմերն իրավունք ունենան ներկա լինելու բողոքի քննության նպատակով հրավիրված նիստերին և ներկայացնելու իրենց տեսակետները:

12.12 Բողոքի քննությունն իրականացվում և որոշումը կայացվում է բողոքը վարույթ ընդունվելու օրվանից ոչ ուշ քան քսան օրացուցային օրով՝ գնումների հետ կապված բողոքներ քննող անձի պատճառաբանված միջանկյալ որոշմամբ: Ընդ որում միջանկյալ որոշումը կայացնելու օրը գնումների հետ կապված բողոքներ քննող անձն ապահովում է դրա մասին համապատասխան հայտարարության հրապարակումը տեղեկագրում:

Գնումների հետ կապված բողոքներ քննող անձի որոշումն իրավապարտադիր է, որը կարող է փոփոխվել կամ վերացվել, այդ թվում՝ մասնակի, միայն դատարանի կողմից:

12.13 Գնումների հետ կապված բողոքներ քննող անձը՝

1) իրավունք ունի պատվիրատուի և հանձնաժողովի գործողությունների կամ անգործության վերաբերյալ ընդունելու հետևյալ որոշումները.

ա. արգելելու կատարել որոշակի գործողություններ և ընդունել որոշումներ,

բ. պարտավորեցնելու ընդունել համապատասխան որոշումներ, ներառյալ՝ չկայացած հայտարարելու գնման ընթացակարգը, բացառությամբ պայմանագիրը անվավեր ճանաչելու մասին որոշման.

2) որոշում է կայացնում մասնակցին գնումների գործընթացին մասնակցելու իրավունք չունեցող մասնակիցների ցուցակում ներառելու մասին.

3) հաշվառում է գնումների հետ կապված բողոքներ քննող անձի կողմից ընդունված որոշումները և դրանց կատարման նկատմամբ իրականացնում է հսկողություն:

12.14 Գնումների հետ կապված բողոքներ քննող անձի կողմից բողոքը բավարարվելու դեպքում պատվիրատուն պատասխանատվություն է կրում բողոքը ներկայացրած անձին պատճառված և սահմանված կարգով հիմնավորված վնասի հատուցման համար:

12.15 Բողոքի քննությունը բաց է հանրության համար: Բողոքի քննությունն իրականացվում է նիստերի միջոցով: Նիստերը ձայնագրվում են և բողոքի վերաբերյալ կայացված որոշման հետ մեկտեղ հրապարակվում են տեղեկագրում: Ձայնագրման անհնարինության դեպքում նիստերը սղագրվում: Նիստերը առցանց հեռարձակվում են նաև համացանցում:

12.16 Յուրաքանչյուր անձ, որի շահերը խախտվել են կամ կարող են խախտվել բողոքարկման հիմք ծառայած գործողությունների արդյունքում, իրավունք ունի մասնակցելու բողոքարկման ընթացակարգին՝ մինչև բողոքի վերաբերյալ որոշում ընդունելու ժամկետը գնումների հետ կապված բողոքներ քննող անձին ներկայացնելով համանման բողոք: Օրենքի 50-րդ հոդվածի համաձայն՝ բողոքարկման ընթացակարգին չմասնակցած անձը զրկվում է գնումների հետ կապված բողոքներ քննող անձին համանման բողոք ներկայացնելու իրավունքից:

12.17 Գնումների հետ կապված բողոքներ քննող անձը որոշումն կայացնելու օրվան հաջորդող երկու աշխատանքային օրվա ընթացքում որոշումը հրապարակում է տեղեկագրում՝ նշելով հրապարակման ամսաթիվը: Գնումների հետ կապված բողոքներ քննող անձի որոշումն ուժի մեջ է մտնում այն տեղեկագրում հրապարակելուն հաջորդող օրը:

12.18 Յուրաքանչյուր անձ, որը շահագրգռված է կոնկրետ գործարքի կնքման հարցում, և որը վնասներ է կրել պատվիրատուի, հանձնաժողովի կամ գնումների հետ կապված բողոքներ քննող անձի կատարած գործողության կամ անգործության հետևանքով, իրավունք ունի դատական կարգով պահանջելու վնասների փոխհատուցում:

12.19 Գնումների հետ կապված բողոքներ քննող անձին ներկայացված բողոքն ինքնաբերաբար կասեցնում է գնման գործընթացը՝ Օրենքի 50-րդ հոդվածի 9-րդ մասով նախատեսված հայտարարությունը հրապարակվելու օրվանից մինչև բողոքի քննության արդյունքներով ընդունված որոշման՝ ուժի մեջ մտնելու օրը:

Օրենքի 51-րդ հոդվածի համաձայն գնումների հետ կապված բողոքներ բողոքը քննող անձը կայացնում է գնման գործընթացի կասեցումը հանելու մասին որոշում, եթե օրենքի 2-րդ հոդվածի 1-ին մասով սահմանված մարմինների ղեկավարները, իսկ իրավաբանական անձանց դեպքում գործադիր մարմնի ղեկավարը գրավոր հայտնում է, որ հանրային կամ պաշտպանության և ազգային անվտանգության շահերից ելնելով անհրաժեշտ է շարունակել գնման գործընթացը:

Գնումների հետ կապված բողոքներ քննող անձի որոշմամբ կասեցումը կարող է հանվել, եթե պատվիրատուի ներկայացրած հիմնավորումների համաձայն, հանրային կամ պաշտպանության և ազգային անվտանգության շահերից ելնելով, անհրաժեշտ է շարունակել գնման գործընթացը: Սույն կետով նախատեսված որոշումը գնումների հետ կապված բողոքներ քննող անձը հրապարակում է տեղեկագրում այն կայացնելու օրվան հաջորդող աշխատանքային օրը:

**ՄԱՍ II**  
**Հ Ր Ա Հ Ա Ն Գ**  
**Բ Ա Ց Մ Ր Ց ՈՒ Յ Թ Ի Հ Ա Յ Տ Ը Պ Ա Տ Ր Ա Ս Տ Ե Լ ՈՒ**

**1. ԸՆԴՀԱՆՈՒՐ ԴՐՈՒՅԹՆԵՐ**

1.1 Սույն հրահանգը նպատակ ունի օժանդակել մասնակիցներին հայտը պատրաստելիս:

1.2 Նպատակահարմարության դեպքում մասնակիցը պահանջվող տեղեկությունները կարող է ներկայացնել սույն հրահանգով առաջարկվող ձևերից տարբերվող՝ այլ ձևերով՝ պահպանելով պահանջվող վավերապայմանները:

1.3 Հայտերը, հայերենից բացի, կարող են ներկայացվել նաև անգլերեն կամ ռուսերեն:

**2. ԸՆԹԱՑԱԿԱՐԳԻ ՀԱՅՏԸ**

Ընթացակարգին մասնակցելու համար մասնակիցը համակարգի միջոցով ներկայացնում է հայտ: Հայտին կցվում են սույն հրավերով նախատեսված համապատասխան փաստաթղթերը (տեղեկությունները):

Մասնակիցը հայտով ներկայացնում է իր կողմից հաստատված՝

**1) «Պիտանելիության չափորոշիչ»:**

2.1 Ընթացակարգին մասնակցելու դիմում-հայտարարություն՝ համաձայն հավելված N 1-ի:

2.2 Իր կողմից հաստատված՝ առաջարկվող ապրանքի ամբողջական նկարագիրը՝ համաձայն հավելված N 1.1-ի:

2.3 գործակալության պայմանագրի պատճենը և դրա կողմ հանդիսացող անձի տվյալները, եթե պայմանագիրն իրականացվելու է գործակալության միջոցով:

2.4 համատեղ գործունեության պայմանագիրը, եթե մասնակիցները գնման ընթացակարգին մասնակցում են համատեղ գործունեության կարգով (կոնսորցիումով):<sup>15</sup>

**2) «Ֆինանսական չափորոշիչ»:**

2.6 գնային առաջարկ համաձայն հավելված N 2-ի: Գնային առաջարկը ներկայացվում է ինքնարժեք, շահույթ և ավելացված արժեքի հարկ ընդհանրական բաղադրիչներից բաղկացած հաշվարկի ձևով: Ինքնարժեքի բաղադրիչների հաշվարկ բացվածք կամ այլ մանրամասներ չեն պահանջվում և ներկայացվում:

2.7 Սույն հրավերով նախատեսված՝ մասնակցի կազմված փաստաթղթերը ստորագրում է դրանք ներկայացնող անձը կամ վերջինիս լիազորված անձը (այսուհետ՝ գործակալ): Եթե հայտը ներկայացնում է գործակալը, ապա հայտով ներկայացվում է վերջինիս այդ լիազորությունը վերապահված լինելու մասին փաստաթուղթ:

2.8 Հայտում ներառվող բնօրինակ փաստաթղթերի փոխարեն կարող են ներկայացվել դրանց նոտարական կարգով վավերացված օրինակները:

<sup>15</sup> Համարել գործունեության կարգով (կոնսորցիումով) մասնակցելու դեպքում հայտում ներառվող՝ մասնակցի կողմից հաստատվող փաստաթղթերը պետք է հաստատված լինեն կոնսորցիումի բոլոր անդամների կողմից:

**ԴԻՄՈՒՄ ՀԱՅՏԱՐԱՐՈՒԹՅՈՒՆ\***  
**գնանշման հարցմանին մասնակցելու**

\_\_\_\_\_ հայտնում է, որ ցանկություն ունի մասնակցել  
մասնակցի անվանումը

\_\_\_\_\_ -ի կողմից «ԵՔ-ԳՀԱՊՁԲ-20/121» ծածկագրով

հայտարարված

պատվիրատուի անվանումը

գնանշման հարցմանի \_\_\_\_\_ չափաբաժնին (չափաբաժնիներին) և  
հրավերի

չափաբաժնի (չափաբաժնիների) համարը

պահանջներին համապատասխան ներկայացնում է հայտ:

\_\_\_\_\_ -ն հայտնում և հավաստում է, որ հանդիսանում է

մասնակցի անվանումը

\_\_\_\_\_ ռեզիդենտ:

երկրի անվանումը

\_\_\_\_\_ -ի՝

մասնակցի անվանումը

• հարկ վճարողի հաշվառման համարն է՝ \_\_\_\_\_  
հարկի վճարողի հաշվառման համարը

• էլեկտրոնային փոստի հասցեն է՝ \_\_\_\_\_  
էլեկտրոնային փոստի հասցեն

• գործունեության հասցեն է՝ \_\_\_\_\_  
գործունեության հասցեն

• հեռախոսահամարն է՝ \_\_\_\_\_  
հեռախոսի համարը

Սույնով \_\_\_\_\_ -ն հայտարարում և հավաստում է, որ՝

մասնակցի անվանումը

1) բավարարում է «ԵՔ-ԳՀԱՊՁԲ-20/121»\* ծածկագրով գնանշման հարցմանի հրավերով սահմանված  
մասնակցության իրավունքի պահանջներին և պարտավորվում ընտրված մասնակից ճանաչվելու դեպքում,  
հրավերով սահմանված կարգով և ժամկետում, ներկայացնել գնային առաջարկի չափով որակավորման  
ապահովում. 2) «ԵՔ-ԳՀԱՊՁԲ-20/121»\* ծածկագրով գնանշման հարցմանին մասնակցելու շրջանակում

• թույլ չի տվել և (կամ) թույլ չի տալու գերիշխող դիրքի չարաշահում և հակամրցակցային  
համաձայնություն,

• բացակայում է հրավերով սահմանված՝ \_\_\_\_\_ -ին

մասնակցի անվանումը

փոխկապակցված անձանց և (կամ) \_\_\_\_\_ -

ի

մասնակցի անվանումը

կողմից հիմնադրված կամ ավելի քան հիսուն տոկոս \_\_\_\_\_ -

ին

մասնակցի անվանումը

պատկանող բաժնեմաս (փայաբաժին) ունեցող կազմակերպությունների միաժամանակյա մասնակցության դեպք:

- ստորև ներկայացնում է հայտը ներկայացնելու օրվա դրությամբ այն ֆիզիկական անձի (անձանց) տվյալները, ով ուղղակի կամ անուղղակի ունի մասնակցի կանոնադրական կապիտալում քվեարկող բաժնետոմսերի (բաժնեմասերի, փայերի) ավել քան տաս տոկոսը, ներառյալ ըստ ներկայացնողի բաժնետոմսերը, կամ այն անձի (անձանց) տվյալները, ով իրավունք ունի նշանակելու կամ ազատելու մասնակցի գործադիր մարմնի անդամներին, կամ ստանում է մասնակցի կողմից իրականացվող ձեռնարկատիրական կամ այլ գործունեության արդյունքում ստացված շահույթի տասնհինգ տոկոսից ավելին (իրական շահառուներ)\*\* և հավաստում, որ իրական շահառուների մասին ներկայացված տեղեկատվությունը իրական է և չի պարունակում ոչ հավատի տեղեկություններ:

Անունը Ազգանունը Հայրանունը	<< քաղաքացիների համար՝ նույնականացման քարտի կամ անձնագրի կամ << օրենսդրությամբ նախատեսված անձը հաստատող փաստաթղթի տեսակը և համարը	Օտարերկրյա քաղաքացիների համար համապատասխան երկրի օրենսդրությամբ նախատեսված անձը հաստատող փաստաթղթի տեսակը և համարը

Կից ներկայացվում է \_\_\_\_\_ կողմից առաջարկվող  
մասնակցի անվանումը

ապրանքի ամբողջական նկարագիրը՝ համաձայն հավելված 1.1-ի:

\_\_\_\_\_  
մասնակցի անվանումը (ղեկավարի պաշտոնը, անուն ազգանունը)

\_\_\_\_\_  
ստորագրությունը

Կ. Տ.

\* լրացվում է հանձնաժողովի քարտուղարի կողմից՝ մինչև հրավերը փեղեկագրում հրապարակելը:

\*\* Սույն ենթակետում նշված անձանց բացակայության դեպքում ներկայացվում է մասնակցի գործադիր մարմնի ղեկավարի և անդամների տվյալները:

Հավելված 1.1  
"ԵՔ-ԳՀԱՊՁԲ-20/121"՝ ծածկագրով  
գնանշման հարցման հրավերի

ՆԿԱՐԱԳԻՐ  
առաջարկվող ապրանքի ամբողջական

...-ն "ԵՔ-ԳՀԱՊՁԲ-20/121"՝

մասնակցի անվանումը

ծածկագրով գնանշման հարցման շրջանակում ըստ չափաբաժինների ստորև ներկայացնում է իր կողմից  
առաջարկվող ապրանքի ամբողջական նկարագիրը

Չափաբաժնի համար	Առաջարկվող ապրանքի				
	Ֆիրմային անվանումը	ապրանքային նշանը	մակնիշը	արտադրողի անվանումը	տեխնիկական բնութագրերը

առաջին տողը զբաղեցրած մասնակցի անվանումը (ղեկավարի պաշտոնը, անուն ազգանունը)

ստորագրություն

Կ. Տ.

\*լրացվում է հանձնաժողովի քարտուղարի կողմից՝ մինչև հրավերը տեղեկագրում հրապարակելը:

Հավելված 2  
"ԵՔ-ԳՀԱՊՁԲ-20/121"\* ծածկագրով  
գնանշման հարցմանի հրավերի

Գ Ն Ա Յ Ի Ն Ա Ռ Ա Ջ Ա Ր Կ

Ուսումնասիրելով "ԵՔ-ԳՀԱՊՁԲ-20/121"\* ծածկագրով գնանշման հարցմանի հրավերը, այդ թվում կնքվելիք պայմանագրի նախագիծը, \_\_\_\_\_-ն առաջարկում է

մասնակցի անվանումը

պայմանագիրը կատարել ներքոհիշյալ ընդհանուր գներով.

ՀՀ դրամ

Չափա-բաժինների համարները	Ապրանքի անվանումը	Ինքնարժեք /տառերով և թվերով/	Շահույթ /տառերով և թվերով/	ԱԱՀ** /տառերով և թվերով/	Ընդհանուր գինը /տառերով և թվերով/
1	2	3	4	5	6=3+4+5
1	գրուցարան				
2	Նստարան				
3	Աղբաման				
4	Ուղեփակոց				

\_\_\_\_\_ մասնակցի անվանումը (ղեկավարի պաշտոնը, անուն ազգանունը)

\_\_\_\_\_ ստորագրությունը

Կ. Տ.

\* լրացվում է հանձնաժողովի քարտուղարի կողմից՝ մինչև հրավերը փակվելուց հրապարակելը:

\*\*Եթե մասնակիցն ավելացված արժեքի հարկ վճարող է, ապա տվյալ պայմանագրի գծով Հայաստանի Հանրապետության պետական բյուջե վճարվելիք ավելացված արժեքի հարկի գումարը նշվում է 5-րդ սյունակում:



**ԵՐԱՇԽԻՔ N \_\_\_\_\_**  
**(որակավորման ապահովում)**

1. Սույն երաշխիքը (այսուհետ՝ երաշխիք) հանդիսանում է \_\_\_\_\_

պատվիրատուի անվանումը

(այսուհետ՝ բենեֆիցիար) կողմից \_\_\_\_\_ ծածկագրով  
կազմակերպված \_\_\_\_\_  
կազմակերպված գնման ընթացակարգի արդյունքում \_\_\_\_\_  
ընթացակարգի ծածկագիրը

ընտրված մասնակցի անվանումը

(այսուհետ՝ պրիցիպալ) կողմից կնքվելիք N \_\_\_\_\_  
կնքվելիք պայմանագրի համարը

պայմանագրով նախատեսված պարտավորությունների կատարման համար անհրաժեշտ  
որակավորման ապահովում (այսուհետ՝ երաշխավորված պարտավորություններ):

2. Երաշխիքով \_\_\_\_\_ (այսուհետ՝  
երաշխիք տվող

երաշխիքը տվող բանկի անվանումը

անձ) անվերապահորեն պարտավորվում է բենեֆիցիարի՝ սույն երաշխիքով սահմանված  
կարգով և ժամկետում ներկայացված պահանջով (այսուհետ՝ պահանջ) բենեֆիցիարին  
վճարել \_\_\_\_\_

գումարը թվերով և տառերով

(այսուհետ՝ երաշխիքի գումար)՝ պահանջն ստանալուց տասը աշխատանքային օրվա  
ընթացքում: Վճարումը կատարվում է բենեֆիցիարի \_\_\_\_\_  
հաշվեհամարին փոխանցման միջոցով:

հաշվեհամարը

3. Սույն երաշխիքն անհետկանչելի է:

4. Սույն երաշխիքից բխող բենեֆիցիարի՝ երաշխիքի գումարի վճարումը պահանջելու իրավունքը  
կարող է փոխանցվել այլ անձի երաշխիք տվող անձի գրավոր համաձայնության դեպքում:

5. Երաշխիքը գործում է բենեֆիցիարի և պրիցիպալի միջև N \_\_\_\_\_

կնքվելիք պայմանագրի համարը

ծածկագրով կնքված պայմանագրին ուժի մեջ մտնելու օրվանից մինչև բենեֆիցիարի կողմից պայմանագրի  
կատարման արդյունքը ամբողջական ընդունվելու օրվան հաջորդող քսաներորդ աշխատանքային օրը  
ներառյալ:

6. Բենեֆիցիարը պահանջը ներկայացնում է երաշխիք տվող անձին գրավոր ձևով: Պահանջին կից  
ներկայացվում են հետևյալ փաստաթղթերը՝

1) N \_\_\_\_\_ ծածկագրով կնքված պայմանագրի, ներառյալ նաև դրանում

կնքվելիք պայմանագրի համարը

կատարված փոփոխությունների, լրացուցիչ համաձայնագրերի պատճենները:

2) բենեֆիցիարի կողմից պայմանագիրը միակողմանի լուծելու մասին [www.procurement.am](http://www.procurement.am) հասցով  
գործող տեղեկագրում հրապարակված ծանուցումը:

3) սույն երաշխիքը:

7. Երաշխիք տվող անձը բենեֆիցիարի կողմից ներկայացված պահանջը և կից փաստաթղթերը  
ստանալու հետո առավելագույնը հինգ աշխատանքային օրվա ընթացքում քննարկում է ներկայացված  
պահանջը և կից փաստաթղթերը՝ սույն երաշխիքի պայմաններին դրանց համապատասխանությունը  
պարզելու համար:

8. Երաշխիք տվող անձը մերժում է բենեֆիցիարի պահանջը, եթե

1) պահանջը կամ կից փաստաթղթերը չեն համապատասխանում սույն երաշխիքի պայմաններին.

2) պահանջը ներկայացվել է երաշխիքով սահմանված ժամկետի ավարտից հետո:

9. Երաշխիք տվող անձը պահանջը մերժելու մասին որոշում ընդունելու դեպքում անհապաղ, բայց ոչ ուշ, քան նույն աշխատանքային օրը, մերժման մասին տեղեկացնում է բենեֆիցիարին:

10. Սույն երաշխիքի նկատմամբ կիրառվում են Հայաստանի Հանրապետության քաղաքացիական օրենսգրքի համապատասխան դրույթները:

11. Սույն երաշխիքի կապակցությամբ ծագող վեճերը ենթակա են լուծման Հայաստանի Հանրապետության օրենսդրությամբ սահմանված կարգով:

Գործադիր մարմնի ղեկավար \_\_\_\_\_

\_\_\_\_\_

ամիսը, ամսաթիվը, տարեթիվը

Հավելված 4.1  
"ԵՔ-ԳՀԱՊՁԲ-20/121"\* ծածկագրով  
գնանշման հարցմանի հրավերի

ՏՈՒՄԱՆՔԻ ՄԱՍԻՆ ՀԱՄԱՁԱՅՆԱԳԻՐ  
(որակավորման ապահովում)

ք. Երևան

« \_\_\_\_\_ » \_\_\_\_\_ 20 թ.\*\*

Отформатировано: Шрифт: 10 пт

ի դեմս Ընկերության տնօրեն \_\_\_\_\_  
Ընկերության անվանումը Ընկերության տնօրենի անուն, ազգանունը, անձնագրային տվյալները որը  
գործում է Ընկերության կանոնադրության հիման վրա՝ (այսուհետև՝ Ընկերություն), սույնով միակողմանի  
սահմանում է հետևյալ տուժանքի վճարման համաձայնությունը.

1. Համաձայնության առարկան

1.1 Ընկերությունը մասնակցում է \_\_\_\_\_ \* (այսուհետև՝ Պատվիրատու) կողմից  
կազմակերպված \_\_\_\_\_ \* ծածկագրով գնման ընթացակարգին:  
ընթացակարգի ծածկագիրը

1.2 Որպես գնման ընթացակարգի արդյունքում ընտրված մասնակից, կնքվելիք պայմանագրով նախատեսված պարտավորությունների կատարման համար անհրաժեշտ որակավորման ապահովում, Ընկերությունը, Պատվիրատուին է ներկայացնում սույն տուժանքի համաձայնագիրը և կից վճարման պահանջագիրը՝ լրացված և հաստատված Ընկերության կողմից:

1.3 Ընկերությունը սույն տուժանքի համաձայնագրին կից ներկայացվող վճարման պահանջագրի (այսուհետև՝ Պահանջագիր) ստորագրմամբ անհետևանքալիորեն համաձայնվում է, որ՝

ա) Պահանջագրի ստորագրմամբ Ընկերությունը տալիս է իր հավաստումը Պահանջագրի «Վճարման պայմանները» դաշտում լրացված «ակցեպտավորված վճարման» համար, որի դեպքում նշված գումարի գանձման հետ կապված Ընկերությանը սպասարկող /վճարող/ Բանկը /այսուհետև՝ Վճարող Բանկ/ ստացված Պահանջագիրը չի ներկայացնում Ընկերությանը լրացուցիչ համաձայնություն ստանալու համար, քանի որ Ընկերության կողմից Պահանջագրի վրա արդեն դրվել է ստորագրությունը՝ ակցեպտավորման նպատակով:

բ) Պահանջագիրը հիմք է հանդիսանում Վճարող Բանկի համար՝ Պահանջագրով նշված ամբողջ գումարը Ընկերության հաշվից գանձելու համար՝ առանց լրացուցիչ ակցեպտավորման:

գ) Ընկերությունը չի կարող գրավոր կամ այլ եղանակով Վճարող Բանկին կարգադրել Պահանջագրի վրա դրված իր ակցեպտը հետ կանչելու մասին:

դ) Ընկերությունը հավաստում է, որ Պահանջագիրը ակցեպտավորել է տուժանքի ամբողջ գումարով:

ե) Ընկերությունը սույնով համաձայնում է, որ Վճարող Բանկը որևէ պատասխանատվություն չի կրում Պատվիրատուի կողմից ներկայացված վճարման պահանջի և Պահանջագրի իրավաչափության, վավերականության, ներկայացման ժամկետների և Պահանջագրի կատարումն ապահովելու համար Վճարող Բանկի կողմից իրականացվող գործողությունների համար:

1.4 Ընկերության կողմից գնման ընթացակարգի արդյունքում կնքված պայմանագիրը չկատարելու կամ ոչ պատշաճ կատարելու դեպքում, եթե այն հանգեցնում է Պատվիրատուի կողմից պայմանագրի միակողմանի լուծման, Պատվիրատուն սույն տուժանքի համաձայնագիրը և կից Պահանջագիրը բնօրինակներով ներկայացնում է Վճարող Բանկին՝ այդ մասին գրավոր տեղեկացնելով Ընկերությանը: Սույն տուժանքի համաձայնագիրը և կից Պահանջագիրը էլեկտրոնային թվային ստորագրությամբ հաստատված լինելու դեպքում դրանք Վճարող Բանկին են ներկայացվում էլեկտրոնային կրիչներով, ինչպես նաև դրանցից արտոստված թղթային տարբերակներով:

1.5 Պատվիրատուն Վճարող բանկին կարող է ներկայացնել այլ լրացուցիչ փաստաթղթեր:

1.6 Վճարող Բանկի կողմից Պահանջագրում նշված գումարի վճարման հետևանքով Ընկերության առաջացած ռիսկերի (Ընկերության կրած վնասների) և բացասական հետևանքների համար Բանկը որևէ պատասխանատվություն չի կրում: Բանկը պարտավոր չէ ստուգելու Ընկերության կողմից պայմանագրի պայմանները խախտելու փաստերը:

1.7 Այն դեպքում, երբ Ընկերության հաշվի միջոցները չեն բավարարում՝ Վճարող բանկը վճարման պահանջագիրը ստանալուց հետո՝ 2 (երկու) աշխատանքային օրվա ընթացքում պետք է տեղեկացնի Պատվիրատուին՝ գրավոր ձևով:

1.8 Սույն համաձայնագիրը և կից Պահանջագիրը Բանկ ներկայացնելուց հետո, Բանկից անկախ պատճառներով, տասն աշխատանքային օրվա ընթացքում Պատվիրատուին գումարը չվճարվելու դեպքում,

Պատվիրատուն չվճարման հետ կապված Ընկերության մասին տեղեկությունները փոխանցում է <<Ա.Ք.Ռ.Ա. Քրեդիթ Ռեփորթինգ>> ՓԲԸ (Վարկային բյուրո):

## 2. Այլ պայմաններ

2.1 Սույն համաձայնագիրը և Պահանջագիրը անհետկանչելի են, ուժի մեջ են մտնում Ընկերության կողմից վավերացման պահից և ուժի մեջ են մինչև Պատվիրատուի կողմից կնքված պայմանագրի կատարման արդյունքը ամբողջական ընդունվելու օրվան հաջորդող քսաներորդ աշխատանքային օրը ներառյալ:

2.2. Սույն համաձայնագիրը և կից Պահանջագիրը Պատվիրատուի կողմից Վճարող Բանկին ներկայացնելով՝

2.2.1. Պատվիրատուի կողմից հավաստվում է, որ Ընկերությունը թույլ է տվել պայմանագրային պարտավորությունների խախտում, իսկ

2.2.2. Ընկերության կողմից հավաստվում է, որ սույն տուժանքի համաձայնագիրը և կից Պահանջագիրը պատշաճ ստորագրված է Ընկերության իրավասու անձի կողմից:

2.3 Սույն Համաձայնագրի կապակցությամբ ծագած վեճերը լուծվում են բանակցությունների միջոցով: Համաձայնություն ձեռք չբերելու դեպքում վեճերը լուծվում են դատական կարգով:

## 3. Ընկերության հասցեն, բանկային վավերապայմանները՝

_____
ընկերության անվանումը
_____
ընկերության հասցեն
_____
ընկերությանը ապաստարկող բանկի անվանումը
_____

Կ.Տ

Օր/ամիս/տարի

\* լրացվում է հանձնաժողովի քարտուղարի կողմից՝ մինչև հրավերը փակված հրապարակելը:

1. <b>ՎՃԱՐՄԱՆ ՊԱՀԱՆՋԱԳԻՐ*</b>	
2. Թիվ	
3. Ներկայացման ամսաթիվը՝ "___" ___ 20__թ.	
4. Վճարողի անվանումը, կամ անուն ազգանուն (Ընկերություն՝	
5. Վճարողին սպասարկող Ֆինանսական կազմակերպություն (բանկ)	
6. Վճարողի հաշվի համարը՝	
7. Վճարողի ՀՎՀՀ՝	
8. Վճարողի ՀԾՀ՝	
9. Շահառուի անվանումը, կամ անուն ազգանուն՝ Երևանի քաղաքապետարան	
10. Շահառուի ՀԾՀ (չի լրացվում)	
11. Շահառուի ՀՎՀՀ՝ 02593108	
12. Շահառուին սպասարկող Ֆինանսական կազմակերպություն (բանկ)՝ Կենտրոնական գանձապետարան	
13. Շահառուի հաշվի համարը (հշ.Ն) 900015211429	
14. Գումարը (թվերով և բառերով)	
15. Ակցեպտավորված գումարը՝ (թվերով և բառերով) (նախատեսված է նշված գումարի մասնակի ակցեպտի համար, որը չի կիրառվում)	
16. Արժույթը (բառերով և կորով)	
17. Գործարքի (վճարման) նպատակը՝ <i>(որակավորման ապահովման համար)</i>	
18. Վճարման կատարման հիմքերը՝ (Փաստաթղթերի անվանումը, այդ թվում՝ տուժանքի մասին համաձայնագիրը, դրանց համարները, պայմանագրի ծածկագիրը որի հիման վրա կատարվում է գանձումը)	
19. Վճարման պայմանները՝ <ակցեպտավորված վճարում>	
20. Առդիր էջերի քանակը՝ --- էջ	
22.ա. Շահառուի ստորագրությունները  / _____/  / _____/	21.ա. Վճարողի ստորագրությունները՝  / _____/  / _____/
22.բ. Կ.Տ.	21.բ. Կ.Տ.
24.ա. Շահառուին սպասարկող ֆինանսական կազմակերպություն  / _____/  /ստորագրություն/	23.ա. Վճարողին սպասարկող ֆինանսական կազմակերպություն  / _____/  /ստորագրություն/

24.բ.	Կ.Տ.	24.գ	"___" ___ 20___թ.	23.բ.	Կ.Տ.	23.գ. Կատարման ամսաթիվը՝	"___" ___ 20___թ.
-------	------	------	-------------------	-------	------	--------------------------	-------------------

\* Վճարման պահանջագիրը լրացվում է համաձայն սույն հրավերով սահմանված «Վճարման պահանջագրի պարտադիր վավերապայմանների և լրացման կարգի»:

**Վճարման պահանջագրի պարտադիր վավերապայմանները և լրացման ուղեցույցը**

Հ/Հ	<<Վճարման պահանջագիր>> փաստաթղթի վավերապայմանները	Նշված դաշտի/ վավերապայմանի առկայությունը փաստաթղթում	Վավերապայմանի լրացման պահանջը (գնումների գործընթացի հետ կապված)	Վավերապայմանը լրացնող կողմը՝ շահառուն կամ վճարողը (գնումների գործընթացի հետ կապված)
1	2	3	4	5
1.	Փաստաթղթի անվանումը	պարտադիր	պարտադիր	Փաստաթղթի վրա նախապես լրացված է <Վճարման պահանջագիր>
2.	վճարման պահանջագրի համարը	պարտադիր	պարտադիր	լրացվում է շահառուի կողմից՝ վճարողի բանկին վճարման պահանջագիրը ներկայացնելիս
3.	ներկայացման ամսաթիվը	պարտադիր	պարտադիր	լրացվում է շահառուի կողմից՝ վճարողի բանկին վճարման պահանջագրի ներկայացման օրը:
4.	Վճարողի անվանումը, կամ անուն ազգանուն	պարտադիր	պարտադիր լրացվում է այն անձի (վճարողի) անունը, որի հաշվից պետք է գանձվի պահանջագրով նշված գումարը: Լրացվում է վճարողի անունը, ազգանունը, եթե այն ֆիզիկական անձ է կամ անվանումը, եթե այն իրավաբանական անձ է: Նշվում են նաև այլ տվյալներ՝ ըստ անհրաժեշտության: Լրացվում է վճարողի կողմից	լրացվում է վճարողի կողմից
5.	վճարողին սպասարկող ֆինանսական կազմակերպության (մասնաճյուղի) անվանումը (վճարողի բանկը)	պարտադիր	պարտադիր	լրացվում է վճարողի կողմից
6.	վճարողի հաշվի համարը	պարտադիր	պարտադիր լրացվում է վճարողի բանկային հաշվի համարը իրեն սպասարկող ֆինանսական կազմակերպությունում (մասնաճյուղի), որից պետք է գանձվի պահանջագրով նշված գումարը	լրացվում է վճարողի կողմից
7.	վճարողի ՀՎՀՀ	պարտադիր	ոչ պարտադիր լրացվում է Հայաստանի Հանրապետության նորմատիվ իրավական ակտերով սահմանված դեպքերում, երբ վճարողը հանդիսանում է հաշվառված հարկատու	լրացվում է վճարողի կողմից
8.	վճարողի ՀԾՀ	պարտադիր	ոչ պարտադիր լրացվում է Հայաստանի Հանրապետության նորմատիվ	լրացվում է վճարողի կողմից

			իրավական ակտերով սահմանված դեպքերում, երբ վճարողը հանդիսանում է ֆիզիկական անձ	
9.	շահառուի անվանումը, կամ անուն ազգանուն	պարտադիր	պարտադիր լրացվում է շահառու հանդիսացող անձի (վճարումը ստացողի) անվանումը: Նշվում են նաև այլ տվյալներ՝ ըստ անհրաժեշտության	նախապես լրացվում է շահառուի կողմից՝ հրավերով
10.	շահառուի ՀԾՀ	պարտադիր	ոչ պարտադիր (գնումների հետ կապված գործընթացում չի լրացվում)	(չի լրացվում)
11.	շահառուի ՀՎՀՀ	պարտադիր	ոչ պարտադիր լրացվում է Հայաստանի Հանրապետության նորմատիվ իրավական ակտերով սահմանված դեպքերում, երբ շահառուն հանդիսանում է հաշվառված հարկատու	նախապես լրացվում է շահառուի կողմից՝ հրավերով
12.	շահառուին սպասարկող ֆինանսական կազմակերպության (մասնաճյուղի) անվանումը	պարտադիր	պարտադիր	նախապես լրացվում է շահառուի կողմից՝ հրավերով
13.	շահառուի հաշվի համարը	պարտադիր	պարտադիր լրացվում է շահառուի այն բանկային (գանձապետական) հաշվի համարը, որի վրա պետք է փոխանցվեն վճարողից գանձված միջոցները	նախապես լրացվում է շահառուի կողմից՝ հրավերով
14.	գումարը (թվերով և բառերով)	պարտադիր	պարտադիր լրացվում է շահառուին վճարման ենթակա գումարը	լրացվում է վճարողի կողմից
15.	Ակցեպատվորված գումարը՝ (թվերով և բառերով)	պարտադիր	ոչ պարտադիր (նախատեսված է նշված գումարի մասնակի ակցեպտի համար, որը գնումների հետ կապված չի կիրառվում)	(չի լրացվում եւ չի կիրառվում)
16.	արժույթը (բառերով և կողով)	պարտադիր	պարտադիր	լրացվում է վճարողի կողմից
17.	գործարքի նպատակը	պարտադիր	Պարտադիր լրացվում է «պայմանագրի կատարման ապահովման համար» բառերը	նախապես լրացվում է շահառուի կողմից՝ հրավերով
18.	Վճարման կատարման հիմքերը՝	պարտադիր	պարտադիր լրացվում է պահանջագրով նշված գումարի գանձման և շահառուին վճարման համար հիմք հանդիսացող փաստաթղթի տվյալները, որոնց հիման վրա շահառուն վճարման պահանջագիր է ներկայացնում վճարողին սպասարկող բանկին լրացվում է պահանջագրի ներկայացման համար հիմք հանդիսացող պայմանագրի	լրացվում է շահառուի կողմից



			համարը, գնման ընթացակարգի ծածկագիրը ըստ տուժանքի մասին համաձայնագրի,	
19.	Վճարման պայմանները՝	պարտադիր	պարտադիր լրացվում է <ակցեպտավորված վճարում> բառերը, որը նշանակում է որ վճարողը ստորագրելով պահանջագիրը նախապես տալիս է իր համաձայնությունը նշված գումարը իր հաշվից գանձելու համար	նախապես լրացվում է շահառուի կողմից
20.	առդիր էջերի քանակը	պարտադիր	ոչ պարտադիր լրացվում է պահանջագրին կից ներկայացված փաստաթղթերի էջերի քանակը, որոնք պետք է տրամադրվեն վճարողին (վճարողի բանկին) Եթե լրացվել է <Վճարման կատարման հիմքեր> դաշտը ապա այս տվյալը պարտադիր լրացվում է:	լրացվում է շահառուի կողմից
21.ա.	վճարողի ստորագրությունը	պարտադիր	պարտադիր այս դաշտը լրացվում է վճարողի կողմից պահանջագրի ներկայացման դեպքում: Ընդ որում եթե Վճարման պայմաններ դաշտում նշված է <ակցեպտավորված վճարում> ապա վճարողը ստորագրելով՝ նախապես համաձայնվում նշված գումարը իր հաշվից գանձելու համար: Վճարողի կողմից էլեկտրոնային եղանակով պահանջագրի ներկայացման դեպքում այս դաշտում դրվում է վճարողի էլեկտրոնային ստորագրությունը:	ստորագրվում է վճարողի կողմից կամ դրվում է վճարողի էլեկտրոնային ստորագրությունը
21.բ.	վճարողի կնիքը	պարտադիր	պարտադիր՝ կնիքի առկայության դեպքում, երբ վճարողը պահանջագիրը ներկայացնում է թղթային եղանակով	կնքվում է վճարողի կողմից թղթային եղանակով ներկայացնելիս
22.ա.	շահառուի ստորագրությունը	պարտադիր	Պարտադիր՝ լրացվում է բանկ ներկայացնելիս	ստորագրվում է շահառուի կողմից
22.բ.	շահառուի կնիքը	պարտադիր	պարտադիր՝ կնիքի առկայության դեպքում	կնքվում է շահառուի կողմից թղթային եղանակով բանկ ներկայացնելիս
23.ա.	վճարողին սպասարկող ֆինանսական կազմակերպության (մասնաճյուղի) աշխատակցի ստորագրությունը	պարտադիր	պարտադիր վճարման պահանջագիրը վճարողին սպասարկող ֆինանսական կազմակերպությանը թղթային եղանակով ներկայացված լինելու դեպքում	
23.բ.	վճարողին	պարտադիր	պարտադիր	

	սպասարկող ֆինանսական կազմակերպությա ն (մասնաճյուղի) դրոշմակնիքը		վճարման պահանջագիրը վճարողին սպասարկող ֆինանսական կազմակերպությանը թղթային եղանակով ներկայացված լինելու դեպքում	
23.գ	վճարողին սպասարկող ֆինանսական կազմակերպությա ն (մասնաճյուղի) կողմից կատարման ամսաթիվը, ժամը, րոպեն	պարտադիր	պարտադիր վճարողին սպասարկող ֆինանսական կազմակերպության (մասնաճյուղի) կողմից պարտադիր նշվում է պահանջագրի կատարման ամսաթիվը, ժամը, րոպեն	
24.ա.	շահառուին սպասարկող ֆինանսական կազմակերպությա ն (մասնաճյուղի) աշխատակցի ստորագրությունը	պարտադիր	ոչ պարտադիր լրացվում է վճարման պահանջագիրը շահառուին սպասարկող ֆինանսական կազմակերպությանը ներկայացվելու դեպքում, որտեղ աշխատակցի ստորագրությունը դրվում է թղթային եղանակով ներկայացված պահանջագրի վրա	
24.բ.	շահառուին սպասարկող ֆինանսական կազմակերպությա ն (մասնաճյուղի) դրոշմակնիքը	պարտադիր	ոչ պարտադիր լրացվում է վճարման պահանջագիրը վերջինիս ներկայացվելու դեպքում, որտեղ դրոշմակնիքը դրվում է թղթային եղանակով ներկայացված պահանջագրի վրա	
24.գ	շահառուին սպասարկող ֆինանսական կազմակերպությա ն ամսաթիվը, ժամը, րոպեն	պարտադիր	ոչ պարտադիր լրացվում է վճարման պահանջագիրը վերջինիս ներկայացվելու դեպքում, որտեղ սույն տվյալները դրվում են թղթային եղանակով ներկայացված պահանջագրի վրա	

**ԵՐԱՇԽԻՔ N \_\_\_\_\_**  
(պայմանագրի ապահովում)

1. Սույն երաշխիքը (այսուհետ՝ երաշխիք) հանդիսանում է \_\_\_\_\_

պատվիրատուի անվանումը

(այսուհետ՝ բենեֆիցիար) և \_\_\_\_\_ միջև

ընտրված մասնակցի անվանումը

կնքվելիք N \_\_\_\_\_ պայմանագրից բխող պրինցիպալի

կնքվելիք պայմանագրի համարը

պարտավորությունների (այսուհետ՝ երաշխավորված պարտավորություններ) կատարման  
ապահովում:

2. Երաշխիքով \_\_\_\_\_ (այսուհետ՝  
երաշխիք տվող

երաշխիքը տվող բանկի անվանումը

անձ) անվերապահորեն պարտավորվում է բենեֆիցիարի՝ սույն երաշխիքով սահմանված  
կարգով և ժամկետում ներկայացված պահանջով (այսուհետ՝ պահանջ) բենեֆիցիարին  
վճարել \_\_\_\_\_

գումարը թվերով և տառերով

(այսուհետ՝ երաշխիքի գումար)՝ պահանջն ստանալուց տասը աշխատանքային օրվա  
ընթացքում: Վճարումը կատարվում է բենեֆիցիարի \_\_\_\_\_  
\_\_\_\_\_ հաշվեհամարին փոխանցման միջոցով:

հաշվեհամարը

3. Սույն երաշխիքն անհետկանչելի է:

4. Սույն երաշխիքից բխող բենեֆիցիարի՝ երաշխիքի գումարի վճարումը պահանջելու իրավունքը կարող է  
փոխանցվել այլ անձի երաշխիք տվող անձի գրավոր համաձայնության դեպքում:

5. Երաշխիքը գործում է բենեֆիցիարի և պրինցիպալի միջև կնքված N \_\_\_\_\_

կնքվելիք պայմանագրի համարը

պայմանագրին ուժի մեջ մտնելու օրվանից մինչև պրինցիպալի կողմից ստանձնված պարտավորությունների  
ամբողջական կատարման վերջին օրվան հաջորդող քսաներորդ աշխատանքային օրը ներառյալ:

6. Բենեֆիցիարը պահանջը ներկայացնում է երաշխիք տվող անձին գրավոր ձևով: Պահանջին կից  
ներկայացվում են հետևյալ փաստաթղթերը՝

1) N \_\_\_\_\_ պայմանագրի, ներառյալ նաև դրանում

կատարված

կնքվելիք պայմանագրի համարը

կատարված փոփոխությունների, լրացուցիչ համաձայնագրերի պատճենները:

2) բենեֆիցիարի կողմից պայմանագիրը միակողմանի լուծելու մասին [www.procurement.am](http://www.procurement.am) հասցով  
գործող տեղեկագրում հրապարակված ծանուցումը:

3) սույն երաշխիքը:

7. Երաշխիք տվող անձը բենեֆիցիարի կողմից ներկայացված պահանջը և կից փաստաթղթերը  
ստանալու հետո առավելագույնը հինգ աշխատանքային օրվա ընթացքում քննարկում է ներկայացված  
պահանջը և կից փաստաթղթերը՝ սույն երաշխիքի պայմաններին դրանց համապատասխանությունը  
պարզելու համար:

8. Երաշխիք տվող անձը մերժում է բենեֆիցիարի պահանջը, եթե՝

1) պահանջը կամ կից փաստաթղթերը չեն համապատասխանում սույն երաշխիքի պայմաններին:

2) պահանջը ներկայացվել է երաշխիքով սահմանված ժամկետի ավարտից հետո:

9. Երաշխիք տվող անձը պահանջը մերժելու մասին որոշում ընդունելու դեպքում անհապաղ, բայց ոչ ուշ,  
քան նույն աշխատանքային օրը, մերժման մասին տեղեկացնում է բենեֆիցիարին:

10. Սույն երաշխիքի նկատմամբ կիրառվում են Հայաստանի Հանրապետության քաղաքացիական  
օրենսգրքի համապատասխան դրույթները:

11. Սույն երաշխիքի կապակցությամբ ծագող վեճերը ենթակա են լուծման Հայաստանի Հանրապետության օրենսդրությամբ սահմանված կարգով:

Գործադիր մարմնի ղեկավար \_\_\_\_\_

ամիսը, ամսաթիվը, տարեթիվը

### Հավելված 5.1

“ԵՔ-ԳՀԱՊՁԲ-20/121” \* ծածկագրով  
գնանշման հարցմանի հրավերի

### ՏՈՒԺԱՆՔԻ ՄԱՍԻՆ ՀԱՄԱՁԱՅՆԱԳԻՐ (պայմանագրի ապահովում)

ք. Երևան

« \_\_\_\_\_ » \_\_\_\_\_ 20 թ. \*\*

ի դեմս Ընկերության տնօրեն \_\_\_\_\_

Ընկերության անվանումը

Ընկերության տնօրենի անուն, ազգանունը, անձնագրային տվյալները

որը գործում է Ընկերության կանոնադրության հիման վրա՝ (այսուհետև՝ Ընկերություն), սույնով միակողմանի սահմանում է հետևյալ տուժանքի վճարման համաձայնությունը.

### 3. Համաձայնության առարկան

1.1 Ընկերությունը մասնակցում է \_\_\_\_\_ \* (այսուհետև՝ Պատվիրատու) կողմից

պատվիրատուի անվանումը

կազմակերպված \_\_\_\_\_ \* ծածկագրով գնման ընթացակարգին:

ընթացակարգի ծածկագիրը

1.2 Որպես գնման ընթացակարգի արդյունքում կնքվելիք պայմանագրի կատարման ապահովում, Ընկերությունը Պատվիրատուին է ներկայացնում սույն տուժանքի համաձայնագիրը և կից վճարման պահանջագիրը՝ լրացված և հաստատված Ընկերության կողմից:

1.3 Ընկերությունը սույն տուժանքի համաձայնագրին կից ներկայացվող վճարման պահանջագրի (այսուհետև՝ Պահանջագիր) ստորագրմամբ անհետկանչելիորեն համաձայնվում է, որ

ա) Պահանջագրի ստորագրմամբ Ընկերությունը տալիս է իր հավաստումը Պահանջագրի «Վճարման պայմանները» դաշտում լրացված «ակցեպտավորված վճարման» համար, որի դեպքում նշված գումարի գանձման հետ կապված Ընկերությանը սպասարկող /վճարող/ Բանկը /այսուհետև՝ Վճարող Բանկ/ ստացված Պահանջագիրը չի ներկայացնում Ընկերությանը լրացուցիչ համաձայնություն ստանալու համար, քանի որ Ընկերության կողմից Պահանջագրի վրա արդեն դրվել է ստորագրությունը՝ ակցեպտավորման նպատակով:

բ) Պահանջագիրը հիմք է հանդիսանում Վճարող Բանկի համար՝ Պահանջագրով նշված ամբողջ գումարը Ընկերության հաշվից գանձելու համար՝ առանց լրացուցիչ ակցեպտավորման:

գ) Ընկերությունը չի կարող գրավոր կամ այլ եղանակով Վճարող Բանկին կարգադրել Պահանջագրի վրա դրված իր ակցեպտը հետ կանչելու մասին:

դ) Ընկերությունը հավաստում է, որ Պահանջագիրը ակցեպտավորել է տուժանքի ամբողջ գումարով:

ե) Ընկերությունը սույնով համաձայնում է, որ Վճարող Բանկը որևէ պատասխանատվություն չի կրում Պատվիրատուի կողմից ներկայացված վճարման պահանջի և Պահանջագրի իրավաչափության, վավերականության, ներկայացման ժամկետների և Պահանջագրի կատարումն ապահովելու համար Վճարող Բանկի կողմից իրականացվող գործողությունների համար:

1.6 Ընկերության կողմից գնման ընթացակարգի արդյունքում կնքված պայմանագիրը չկատարելու կամ ոչ պատշաճ կատարելու դեպքում Պատվիրատուն սույն տուժանքի համաձայնագիրը և կից Պահանջագիրը բնօրինակներով ներկայացնում է Վճարող Բանկին՝ այդ մասին գրավոր տեղեկացնելով Ընկերությանը: Սույն տուժանքի համաձայնագիրը և կից Պահանջագիրը էլեկտրոնային թվային ստորագրությամբ հաստատված լինելու դեպքում դրանք Վճարող Բանկին են ներկայացվում էլեկտրոնային կրիչներով, ինչպես նաև դրանցից արտատպված թղթային տարբերակներով:

1.7 Պատվիրատուն Վճարող բանկին կարող է ներկայացնել այլ լրացուցիչ փաստաթղթեր:

1.8 Վճարող Բանկի կողմից Պահանջագրում նշված գումարի վճարման հետևանքով Ընկերության առաջացած ռիսկերի (Ընկերության կրած վնասների) և բացասական հետևանքների համար Բանկը որևէ

պատասխանատվություն չի կրում: Բանկը պարտավոր չէ ստուգելու Ընկերության կողմից պայմանագրի պայմանները խախտելու փաստերը:

1.9 Այն դեպքում, երբ Ընկերության հաշվի միջոցները չեն բավարարում՝ Վճարող բանկը վճարման պահանջագիրը ստանալուց հետո՝ 2 (երկու) աշխատանքային օրվա ընթացքում պետք է տեղեկացնի Պատվիրատուին՝ գրավոր ձևով:

1.10 Սույն համաձայնագիրը և կից Պահանջագիրը Բանկ ներկայացնելուց հետո, Բանկից անկախ պատճառներով, տասն աշխատանքային օրվա ընթացքում Պատվիրատուին գումարը չվճարվելու դեպքում, Պատվիրատուն չվճարման հետ կապված Ընկերության մասին տեղեկությունները փոխանցում է <<ԱՔՌԱ Քրեդիթ Ռեփորթինգ>> ՓԲԸ (Վարկային բյուրո):

#### 4. Այլ պայմաններ

2.1 Սույն համաձայնագիրը և Պահանջագիրը անհետկանչելի են, ուժի մեջ են մտնում Ընկերության կողմից վավերացման պահից և ուժի մեջ են մինչև Ընկերության կողմից կնքվելիք պայմանագրով ստանձնվող պարտավորությունների ամբողջական կատարման վերջին օրվան հաջորդող քսաներորդ աշխատանքային օրը ներառյալ:

2.2 Սույն համաձայնագիրը և կից Պահանջագիրը Պատվիրատուի կողմից Վճարող Բանկին ներկայացնելով՝

2.2.1. Պատվիրատուի կողմից հավաստվում է, որ Ընկերությունը թույլ է տվել պայմանագրային պարտավորությունների խախտում, իսկ

2.2.2. Ընկերության կողմից հավաստվում է, որ սույն տուժանքի համաձայնագիրը և կից Պահանջագիրը պատշաճ ստորագրված է Ընկերության իրավասու անձի կողմից:

2.3 Սույն Համաձայնագրի կապակցությամբ ծագած վեճերը լուծվում են բանակցությունների միջոցով: Համաձայնություն ձեռք չբերելու դեպքում վեճերը լուծվում են դատական կարգով:

#### 3. Ընկերության հասցեն, բանկային վավերապայմանները՝

\_\_\_\_\_

ընկերության անվանումը

\_\_\_\_\_

ընկերության հասցեն

\_\_\_\_\_

ընկերությանը սպասարկող բանկի անվանումը

\_\_\_\_\_

ընկերության բանկային հաշվեհամարը

\_\_\_\_\_

ընկերության հարկ վճարողի հաշվառման համարը

\_\_\_\_\_

ընկերության տեղեկության անունը, ազգանունը և ստորագրությունը

Կ.Տ

Օր/ամիս/տարի

\* լրացվում է հանձնաժողովի քարտուղարի կողմից՝ մինչև հրավերը տեղեկագրում հրապարակելը:

1. <b>ՎՃԱՐՄԱՆ ՊԱՀԱՆՋԱԳԻՐ*</b>	
2. Թիվ	
3. Ներկայացման ամսաթիվը՝ "___" ___ 20__թ.	
4. Վճարողի անվանումը, կամ անուն ազգանուն (Ընկերություն՝	
5. Վճարողին սպասարկող Ֆինանսական կազմակերպություն (բանկ)	
6. Վճարողի հաշվի համարը՝	
7. Վճարողի ՀՎՀՀ՝	
8. Վճարողի ՀԾՀ՝	
9. Շահառուի անվանումը, կամ անուն ազգանուն՝ Երևանի քաղաքապետարան	
10. Շահառուի ՀԾՀ (չի լրացվում)	
11. Շահառուի ՀՎՀՀ՝ 02593108	
12. Շահառուին սպասարկող Ֆինանսական կազմակերպություն (բանկ)՝ Կենտրոնական գանձապետարան	
13. Շահառուի հաշվի համարը (հշ.Ն)՝ 900015211429	
14. Գումարը (թվերով և բառերով)	
15. Ակցեպտավորված գումարը՝ (թվերով և բառերով) (նախատեսված է նշված գումարի մասնակի ակցեպտի համար, որը չի կիրառվում)	
16. Արժույթը (բառերով և կորով)	
17. Գործարքի (վճարման) նպատակը՝ <i>(որակավորման ապահովման համար)</i>	
18. Վճարման կատարման հիմքերը՝ (Փաստաթղթերի անվանումը, այդ թվում՝ տուժանքի մասին համաձայնագիրը, դրանց համարները, պայմանագրի ծածկագիրը որի հիման վրա կատարվում է գանձումը)	
19. Վճարման պայմանները՝ <ակցեպտավորված վճարում>	
20. Առդիր էջերի քանակը՝ --- էջ	
22.ա. Շահառուի ստորագրությունները  / _____/  / _____/	21.ա. Վճարողի ստորագրությունները՝  / _____/  / _____/
22.բ. _____  Կ.Տ.	21.բ. _____  Կ.Տ.
24.ա. Շահառուին սպասարկող ֆինանսական կազմակերպություն  / _____/  /ստորագրություն/	23.ա. Վճարողին սպասարկող ֆինանսական կազմակերպություն  / _____/  /ստորագրություն/

24.բ.	Կ.Տ.	23.բ.	Կ.Տ.
24.գ	"__" __ 20__թ.	23.գ. Կատարման ամսաթիվը՝	"__" __ 20__թ.

\* Վճարման պահանջագիրը լրացվում է համաձայն սույն հրավերով սահմանված «Վճարման պահանջագրի պարտադիր վավերապայմանների և լրացման կարգի»:

**Վճարման պահանջագրի պարտադիր վավերապայմանները և լրացման ուղեցույցը**

Հ/Հ	<<Վճարման պահանջագիր>> փաստաթղթի վավերապայմանները	Նշված դաշտի/ վավերապայմանի առկայությունը փաստաթղթում	Վավերապայմանի լրացման պահանջը (գնումների գործընթացի հետ կապված)	Վավերապայմանը լրացնող կողմը՝ շահառուն կամ վճարողը (գնումների գործընթացի հետ կապված)
1	2	3	4	5
1.	Փաստաթղթի անվանումը	պարտադիր	պարտադիր	Փաստաթղթի վրա նախապես լրացված է <Վճարման պահանջագիր>
2.	վճարման պահանջագրի համարը	պարտադիր	պարտադիր	լրացվում է շահառուի կողմից՝ վճարողի բանկին վճարման պահանջագիրը ներկայացնելիս
3.	ներկայացման ամսաթիվը	պարտադիր	պարտադիր	լրացվում է շահառուի կողմից՝ վճարողի բանկին վճարման պահանջագրի ներկայացման օրը:
4.	Վճարողի անվանումը, կամ անուն ազգանուն	պարտադիր	պարտադիր լրացվում է այն անձի (վճարողի) անունը, որի հաշվից պետք է գանձվի պահանջագրով նշված գումարը: Լրացվում է վճարողի անունը, ազգանունը, եթե այն ֆիզիկական անձ է կամ անվանումը, եթե այն իրավաբանական անձ է: Նշվում են նաև այլ տվյալներ՝ ըստ անհրաժեշտության: Լրացվում է վճարողի կողմից	լրացվում է վճարողի կողմից
5.	վճարողին սպասարկող ֆինանսական կազմակերպության (մասնաճյուղի) անվանումը (վճարողի բանկը)	պարտադիր	պարտադիր	լրացվում է վճարողի կողմից
6.	վճարողի հաշվի համարը	պարտադիր	պարտադիր լրացվում է վճարողի բանկային հաշվի համարը իրեն սպասարկող ֆինանսական կազմակերպությունում (մասնաճյուղի), որից պետք է գանձվի պահանջագրով նշված գումարը	լրացվում է վճարողի կողմից
7.	վճարողի ՀՎՀՀ	պարտադիր	ոչ պարտադիր լրացվում է Հայաստանի Հանրապետության նորմատիվ իրավական ակտերով սահմանված դեպքերում, երբ վճարողը հանդիսանում է հաշվառված հարկատու	լրացվում է վճարողի կողմից
8.	վճարողի ՀԾՀ	պարտադիր	ոչ պարտադիր լրացվում է Հայաստանի Հանրապետության նորմատիվ	լրացվում է վճարողի կողմից



			իրավական ակտերով սահմանված դեպքերում, երբ վճարողը հանդիսանում է ֆիզիկական անձ	
9.	շահառուի անվանումը, կամ անուն ազգանուն	պարտադիր	պարտադիր լրացվում է շահառու հանդիսացող անձի (վճարումը ստացողի) անվանումը: Նշվում են նաև այլ տվյալներ՝ ըստ անհրաժեշտության	նախապես լրացվում է շահառուի կողմից՝ հրավերով
10.	շահառուի ՀԾՀ	պարտադիր	ոչ պարտադիր (գնումների հետ կապված գործընթացում չի լրացվում)	(չի լրացվում)
11.	շահառուի ՀՎՀՀ	պարտադիր	ոչ պարտադիր լրացվում է Հայաստանի Հանրապետության նորմատիվ իրավական ակտերով սահմանված դեպքերում, երբ շահառուն հանդիսանում է հաշվառված հարկատու	նախապես լրացվում է շահառուի կողմից՝ հրավերով
12.	շահառուին սպասարկող ֆինանսական կազմակերպության (մասնաճյուղի) անվանումը	պարտադիր	պարտադիր	նախապես լրացվում է շահառուի կողմից՝ հրավերով
13.	շահառուի հաշվի համարը	պարտադիր	պարտադիր լրացվում է շահառուի այն բանկային (գանձապետական) հաշվի համարը, որի վրա պետք է փոխանցվեն վճարողից գանձված միջոցները	նախապես լրացվում է շահառուի կողմից՝ հրավերով
14.	գումարը (թվերով և բառերով)	պարտադիր	պարտադիր լրացվում է շահառուին վճարման ենթակա գումարը	լրացվում է վճարողի կողմից
15.	Ակցեպատվորված գումարը՝ (թվերով և բառերով)	պարտադիր	ոչ պարտադիր (նախատեսված է նշված գումարի մասնակի ակցեպտի համար, որը գնումների հետ կապված չի կիրառվում)	(չի լրացվում եւ չի կիրառվում)
16.	արժույթը (բառերով և կողով)	պարտադիր	պարտադիր	լրացվում է վճարողի կողմից
17.	գործարքի նպատակը	պարտադիր	Պարտադիր լրացվում է «պայմանագրի կատարման ապահովման համար» բառերը	նախապես լրացվում է շահառուի կողմից՝ հրավերով
18.	Վճարման կատարման հիմքերը՝	պարտադիր	պարտադիր լրացվում է պահանջագրով նշված գումարի գանձման և շահառուին վճարման համար հիմք հանդիսացող փաստաթղթի տվյալները, որոնց հիման վրա շահառուն վճարման պահանջագիր է ներկայացնում վճարողին սպասարկող բանկին լրացվում է պահանջագրի ներկայացման համար հիմք հանդիսացող պայմանագրի	լրացվում է շահառուի կողմից

			համարը, գնման ընթացակարգի ծածկագիրը ըստ տուժանքի մասին համաձայնագրի,	
19.	Վճարման պայմանները՝	պարտադիր	պարտադիր լրացվում է <ակցեպտավորված վճարում> բառերը, որը նշանակում է որ վճարողը ստորագրելով պահանջագիրը նախապես տալիս է իր համաձայնությունը նշված գումարը իր հաշվից գանձելու համար	նախապես լրացվում է շահառուի կողմից
20.	առդիր էջերի քանակը	պարտադիր	ոչ պարտադիր լրացվում է պահանջագրին կից ներկայացված փաստաթղթերի էջերի քանակը, որոնք պետք է տրամադրվեն վճարողին (վճարողի բանկին) Եթե լրացվել է <Վճարման կատարման հիմքեր> դաշտը ապա այս տվյալը պարտադիր լրացվում է:	լրացվում է շահառուի կողմից
21.ա.	վճարողի ստորագրությունը	պարտադիր	պարտադիր այս դաշտը լրացվում է վճարողի կողմից պահանջագրի ներկայացման դեպքում: Ընդ որում եթե Վճարման պայմաններ դաշտում նշված է <ակցեպտավորված վճարում> ապա վճարողը ստորագրելով՝ նախապես համաձայնվում նշված գումարը իր հաշվից գանձելու համար: Վճարողի կողմից էլեկտրոնային եղանակով պահանջագրի ներկայացման դեպքում այս դաշտում դրվում է վճարողի էլեկտրոնային ստորագրությունը:	ստորագրվում է վճարողի կողմից կամ դրվում է վճարողի էլեկտրոնային ստորագրությունը
21.բ.	վճարողի կնիքը	պարտադիր	պարտադիր՝ կնիքի առկայության դեպքում, երբ վճարողը պահանջագիրը ներկայացնում է թղթային եղանակով	կնքվում է վճարողի կողմից թղթային եղանակով ներկայացնելիս
22.ա.	շահառուի ստորագրությունը	պարտադիր	Պարտադիր՝ լրացվում է բանկ ներկայացնելիս	ստորագրվում է շահառուի կողմից
22.բ.	շահառուի կնիքը	պարտադիր	պարտադիր՝ կնիքի առկայության դեպքում	կնքվում է շահառուի կողմից թղթային եղանակով բանկ ներկայացնելիս
23.ա.	վճարողին սպասարկող ֆինանսական կազմակերպության (մասնաճյուղի) աշխատակցի ստորագրությունը	պարտադիր	պարտադիր վճարման պահանջագիրը վճարողին սպասարկող ֆինանսական կազմակերպությանը թղթային եղանակով ներկայացված լինելու դեպքում	
23.բ.	վճարողին	պարտադիր	պարտադիր	

	սպասարկող ֆինանսական կազմակերպության (մասնաճյուղի) դրոշմակնիքը		վճարման պահանջագիրը վճարողին սպասարկող ֆինանսական կազմակերպությանը թղթային եղանակով ներկայացված լինելու դեպքում	
23.գ	վճարողին սպասարկող ֆինանսական կազմակերպության (մասնաճյուղի) կողմից կատարման ամսաթիվը, ժամը, ընթացքը	պարտադիր	պարտադիր վճարողին սպասարկող ֆինանսական կազմակերպության (մասնաճյուղի) կողմից պարտադիր նշվում է պահանջագրի կատարման ամսաթիվը, ժամը, ընթացքը	
24.ա.	շահառուին սպասարկող ֆինանսական կազմակերպության (մասնաճյուղի) աշխատակցի ստորագրությունը	պարտադիր	ոչ պարտադիր լրացվում է վճարման պահանջագիրը շահառուին սպասարկող ֆինանսական կազմակերպությանը ներկայացվելու դեպքում, որտեղ աշխատակցի ստորագրությունը դրվում է թղթային եղանակով ներկայացված պահանջագրի վրա	
24.բ.	շահառուին սպասարկող ֆինանսական կազմակերպության (մասնաճյուղի) դրոշմակնիքը	պարտադիր	ոչ պարտադիր լրացվում է վճարման պահանջագիրը վերջինիս ներկայացվելու դեպքում, որտեղ դրոշմակնիքը դրվում է թղթային եղանակով ներկայացված պահանջագրի վրա	
24.գ	շահառուին սպասարկող ֆինանսական կազմակերպության ամսաթիվը, ժամը, ընթացքը	պարտադիր	ոչ պարտադիր լրացվում է վճարման պահանջագիրը վերջինիս ներկայացվելու դեպքում, որտեղ սույն տվյալները դրվում են թղթային եղանակով ներկայացված պահանջագրի վրա	

**ՊԵՏՈՒԹՅԱՆ ԿԱՐԻՔՆԵՐԻ ՀԱՄԱՐ ԱՊՐԱՆՔԻ ՄԱՏԱԿԱՐԱՐՄԱՆ  
ՊԱՅՄԱՆԱԳԻՐ**

N \_\_\_\_\_

Ք. \_\_\_\_\_

«\_\_\_» \_\_\_\_\_ 20 թ.

\_\_\_\_\_ -ը ի դեմս \_\_\_\_\_ -ի, որը գործում է \_\_\_\_\_ -ի կանոնադրության հիման վրա, այսուհետ «Գնորդ», մի կողմից, և \_\_\_\_\_ -ը, ի դեմս տնօրեն \_\_\_\_\_ -ի, որը գործում է \_\_\_\_\_ -ի կանոնադրության հիման վրա, այսուհետ «Վաճառող» մյուս կողմից, կնքեցին սույն պայմանագիրը հետևյալի մասին:

**1. ՊԱՅՄԱՆԱԳՐԻ ԱՌԱՐԿԱՆ**

1.1. Վաճառողը պարտավորվում է սույն պայմանագրով (այսուհետ՝ պայմանագիր) սահմանված կարգով, ծավալներով, ժամկետներում և հասցեով Գնորդին մատակարարել պայմանագրի N 1 հավելվածով Տեխնիկական բնութագիր-գնման-ժամանակացուցով նախատեսված ապրանքը (այսուհետ՝ ապրանք), իսկ Գնորդը պարտավորվում է ընդունել ապրանքը և վճարել դրա համար:

**2. ԿՈՂՄԵՐԻ ԻՐԱՎՈՒՆՔՆԵՐԸ ԵՎ ՊԱՐՏԱԿԱՆՈՒԹՅՈՒՆՆԵՐԸ**

**2.1 Գնորդն իրավունք ունի՝**

2.1.1 Ապրանքը պայմանագրով սահմանված ժամկետում Վաճառողի կողմից չմատակարարելու դեպքում հրաժարվել ապրանքից, եթե մատակարարման ժամկետները խախտվել են 5 օրից ավելի:

2.1.2 Եթե հանձնվել է անպատշաճ որակի՝ պայմանագրով նախատեսված տեխնիկական բնութագրին չհամապատասխանող ապրանք՝

ա) պահանջել հատուցելու ապրանքի անպատշաճ որակի լինելու պատճառով իր կատարած ծախսերը:

բ) չընդունել ապրանքն՝ իր հայեցողությամբ սահմանելով անպատշաճ որակի ապրանքը պայմանագրին համապատասխանող որակի ապրանքով անհատուց փոխարինման ողջամիտ ժամկետ և պահանջել Վաճառողից վճարելու պայմանագրի 6.3 կետով նախատեսված տուգանքը:

գ) հրաժարվել պայմանագիրը կատարելուց և պահանջել վերադարձնելու ապրանքի համար վճարված գումարը:

2.1.3 Եթե հանձնվել է պայմանագրով որոշվածից պակաս քանակի ապրանք, ապա՝

ա) պահանջել լրացնելու ապրանքի պակաս հանձնված քանակը,

բ) հրաժարվել հանձնված ապրանքից և դրա համար վճարելուց, իսկ եթե ապրանքի համար վճարվել է, ապա պահանջել վերադարձնելու վճարված գումարը և վճարելու պայմանագրի 6.2 կետով նախատեսված տույժը:

2.1.4 Եթե հանձնվել է տեսակի պայմանի խախտմամբ ապրանք, իր ընտրությամբ՝

ա) ընդունել տեսակի վերաբերյալ պայմանին համապատասխանող ապրանքը և հրաժարվել մնացած ապրանքներից:

բ) հրաժարվել հանձնված բոլոր ապրանքներից և պահանջել վճարելու պայմանագրի 6.2 կետով նախատեսված տույժը:

գ) պահանջել տեսակի վերաբերյալ պայմանին չհամապատասխանող ապրանքի անհատուց փոխարինում պայմանագրով նախատեսված տեսակին համապատասխան ապրանքով:

2.1.5 Վաճառողի կողմից մատակարարման ժամկետների խախտման դեպքում իր հայեցողությամբ սահմանել ապրանքի մատակարարման նոր ժամկետ և պահանջել Վաճառողից վճարելու պայմանագրի 6.2 կետով նախատեսված տույժը:

\* լրացվում է հանձնաժողովի քարտուղարի կողմից՝ մինչև հրավերը փեղեկագրում հրապարակելը:

2.1.6 Վաճառողից պահանջել հատուցելու վնասները, եթե Գնորդը Վաճառողի կողմից պարտավորությունը խախտելու հետևանքով պայմանագրի լուծումից հետո ողջամիտ ժամկետում այլ անձից ավելի բարձր, սակայն ողջամիտ գնով գնել է ապրանք՝ պայմանագրով նախատեսվածի փոխարեն՝ պայմանագրով սահմանված և դրա փոխարեն կնքված գործարքի գների միջև տարբերության չափով, ինչպես նաև ապրանքն այլ անձից ձեռք բերելու համար իր կատարած բոլոր անհրաժեշտ և ողջամիտ ծախսերը:

2.1.7 Միակողմանի լուծել պայմանագիրը (լրիվ կամ մասնակի), եթե Վաճառողն էականորեն խախտել է պայմանագիրը:

2.1.7.1 Վաճառողի կողմից պայմանագիրը խախտելն էական է համարվում, եթե

ա) մատակարարվել է անպատշաճ որակի ապրանք որը չի կարող փոխարինվել Գնորդի համար ընդունելի ժամկետում:

բ) ապրանքի մատակարարման ժամկետները խախտվել են 5 օրից ավելի,

2.1.8 Զննել ապրանքը և հայտնաբերված թերությունների մասին անհապաղ տեղեկացնել Վաճառողին:

## **2.2 Գնորդը պարտավոր է՝**

2.2.1 Կատարել պայմանագրին համապատասխան մատակարարված ապրանքի ընդունումն ապահովող բոլոր անհրաժեշտ գործողությունները:

2.2.2 Վաճառողի հանձնած ապրանքից պայմանագրին համապատասխան հրաժարվելու դեպքում, ապահովել այդ ապրանքի պատասխանատու պահպանությունը և դրա մասին անհապաղ տեղեկացնել Վաճառողին:

2.2.3 Պայմանագրով նախատեսված կարգով և ժամկետներում մատակարարված ապրանքն ընդունելու դեպքում Վաճառողին վճարել վերջինիս վճարման ենթակա գումարները, իսկ վճարման ժամկետի խախտման դեպքում՝ նաև պայմանագրի 6.5 կետով նախատեսված տույժը:

2.2.4 Ապրանքի քանակի, տեսականու, որակի մասին պայմանագրի պայմանները խախտելու մասին Վաճառողին ծանուցել թերությունը հայտնաբերելուց հետո անմիջապես կամ այն բանից հետո՝ ողջամիտ ժամկետում, երբ պայմանագրի համապատասխան պայմանի խախտումը պետք է հայտնաբերված լիներ՝ ելնելով ապրանքի բնույթից և նշանակությունից:

2.2.5 Պայմանագրի 2.3.3 կետի համաձայն պայմանագրի լուծումից հետո Վաճառողին հատուցել վերջինիս պատճառված և սահմանված կարգով հիմնավորված վնասները:

## **2.3 Վաճառողն իրավունք ունի՝**

2.3.1 Գնորդից պահանջել ընդունելու պայմանագրով նախատեսված կարգով, ծավալներով, ժամկետներում և հասցեով մատակարարված ապրանքը:

2.3.2 Գնորդից պահանջել վճարելու պայմանագրով նախատեսված կարգով, ծավալներով, ժամկետներում և հասցեով մատակարարված և Գնորդի կողմից ընդունված ապրանքի համար իրեն վճարման ենթակա գումարները:

2.3.3 Միակողմանի լուծել պայմանագիրը (լրիվ կամ մասնակի), եթե Գնորդն էականորեն խախտել է պայմանագիրը:

2.3.3.1 Գնորդի կողմից պայմանագիրը խախտելն էական է համարվում, եթե բազմիցս խախտվել են ապրանքի համար վճարելու ժամկետները:

2.3.4 Գնորդի համաձայնությամբ վաղաժամկետ մատակարարել ապրանքը:

## **2.4 Վաճառողը պարտավոր է՝**

2.4.1 Գնորդին հանձնել ապրանքը՝ պայմանագրով նախատեսված կարգով, ծավալներով, ժամկետներում և հասցեով:

2.4.2 Ապահովել ապրանքի մատակարարումը պայմանագրի 2.1.2 կետի բ) ենթակետին և (կամ) 2.1.5 կետին համապատասխան՝ Գնորդի կողմից սահմանված ժամկետներում:

2.4.3 Գնորդին հանձնել երրորդ անձանց իրավունքներից ազատ ապրանք:

2.4.5 Գնորդին հանձնել պայմանագրով նախատեսված որակի և քանակի ապրանք՝ պայմանագրով նախատեսված ժամկետներում և հասցեով, իսկ Գնորդի պահանջով տրամադրել ապրանքի որակը հավաստող ՀՀ օրենսդրությամբ սահմանված փաստաթղթեր:

2.4.6 Թերի մատակարարում թույլ տալու դեպքում, պայմանագրով նախատեսված կարգով, լրացնել թերի մատակարարվածը:

2.4.7 Հետ տանել Գնորդի կողմից պայմանագրի 2.2.2 կետին համապատասխան՝ պատասխանատու պահպանության ընդունված ապրանքը կամ ողջամիտ ժամկետում տնօրինել այն, ինչպես նաև հատուցել ապրանքը պատասխանատու պահպանության ընդունելու, այն իրացնելու կամ Վաճառողին վերադարձնելու հետ կապված անհրաժեշտ ծախսերը:

2.4.8 Պայմանագրով նախատեսված դեպքերում վճարել պայմանագրի 6.2 և 6.3 կետերով նախատեսված տույժը և տուգանքը:

2.4.9 Գնորդին հանձնել ապրանքի պատկանելիքները և համապատասխան փաստաթղթերը:

2.4.10 Պայմանագրի 2.1.7 կետի համաձայն պայմանագրի լուծումից հետո Գնորդին հատուցել վերջինիս պատճառված և սահմանված կարգով հիմնավորված վնասները:

2.4.11 Որակավորման և պայմանագրի ապահովում ներկայացրած անձը պարտավոր է ապահովումների գործողության ընթացքում լուծարման կամ սնանկացման գործընթաց սկսելու դեպքում դրա մասին նախապես գրավոր տեղեկացնել Գնորդին:

### 3. ՊԱՅՄԱՆԱԳՐԻ ԳԻՆԸ ԵՎ ՎՃԱՐՄԱՆ ԿԱՐԳԸ

3.1 Պայմանագրի գինը կազմում է \_\_\_\_\_ ՀՀ դրամ, ներառյալ ԱԱՀ-ն:<sup>17</sup> Պայմանագրի գինը ներառում է պայմանագրի կատարումն ապահովելու նպատակով Վաճառողի կողմից կատարվելիք բոլոր վճարները (ծախսերը), այդ թվում հարկերը, տուրքերը, փոխադրման, ապահովագրման ծախսերը, պարգևավճարները և ակնկալվող շահույթը:

Ապրանքի մատակարարման գինը կայուն է և Վաճառողն իրավունք չունի պահանջել ավելացնելու, իսկ Գնորդը նվազեցնելու այդ գինը:

3.3 Գնորդն իրեն մատակարարված ապրանքի դիմաց վճարում է ՀՀ դրամով անկանխիկ՝ դրամական միջոցները Վաճառողի հաշվարկային հաշվին փոխանցելու միջոցով: Դրամական միջոցների փոխանցումը կատարվում է հանձնման-ընդունման արձանագրության հիման վրա՝ պայմանագրի վճարման ժամանակացույցով (հավելված N 2) նախատեսված չափերով և ամիներին: Եթե արձանագրությունը կազմվում է տվյալ ամսվա 20-ից հետո և այդ ամսում վճարման ժամանակացույցով նախատեսված են ֆինանսական միջոցներ, ապա վճարումն իրականացվում է մինչև 30 աշխատանքային օրվա ընթացքում, բայց ոչ ուշ, քան մինչև տվյալ տարվա դեկտեմբերի 30-ը:

### 4. ԱՊՐԱՆՔԻ ՈՐԱԿԸ ԵՎ ԵՐԱՇԽԻՔԸ

4.1 Վաճառողը երաշխավորում է մատակարարված ապրանքի որակի համապատասխանությունը պետական ստանդարտի պահանջներին:

4.2 Հիմնական միջոց հանդիսացող ապրանքների համար երաշխիքային ժամկետ է սահմանվում Գնորդի կողմից ապրանքն ընդունվելու օրվան հաջորդող օրվանից հաշված 365 օրացուցային օրը: Եթե երաշխիքային ժամկետի ընթացքում ի հայտ են եկել մատակարարված ապրանքի թերություններ, ապա Վաճառողը պարտավոր է իր հաշվին, Գնորդի կողմից սահմանված ողջամիտ ժամկետում վերացնել թերությունները:<sup>19</sup>

### 5. ԱՊՐԱՆՔԻ ՀԱՆՁՆՈՒՄԸ ԵՎ ԸՆԴՈՒՆՈՒՄԸ

5.1 Մատակարարված ապրանքն ընդունվում է Գնորդի և Վաճառողի միջև հանձնման-ընդունման արձանագրության ստորագրմամբ: Ապրանքը Գնորդին հանձնելու փաստը ֆիքսվում է Գնորդի և Վաճառողի միջև երկկողմ հաստատված փաստաթղթով՝ նշելով փաստաթղթի կազմման ամսաթիվը:

Մինչև պայմանագրով ապրանքի մատակարարման համար նախատեսված օրը ներառյալ Վաճառողը Գնորդին է տրամադրում իր կողմից ստորագրված՝ ապրանքը Գնորդին հանձնելու փաստը ֆիքսող փաստաթուղթը (հավելված N 3.1), իսկ էլեկտրոնային գնումների armeps համակարգի միջոցով (գործողության իրականացման ձեռնարկը տեղադրված է [www.procurement.am](http://www.procurement.am) հասցեով գործող կայքի «Էլեկտրոնային գնումներ» բաժնում) նաև հանձնման-ընդունման արձանագրությունը (հավելված N 3): Ընդ որում Վաճառողը հանձնման-ընդունման արձանագրությունը չի կնքում, հաստատում է էլեկտրոնային ստորագրությամբ՝ լրացնելով միայն այն սյունակները, որոնք վերաբերում են իր տվյալներին (լրացման կարգը տեղադրված է [www.procurement.am](http://www.procurement.am) հասցեով գործող կայքի «Օրենսդրություն» բաժնի «Ֆինանսների նախարարի հրամաններ» ենթաբաժնում):

5.2 Եթե մատակարարված ապրանքը համապատասխանում է պայմանագրի պայմաններին, Գնորդը պայմանագրի 5.1 կետում նշված փաստաթղթերը ստանալու օրվան հաջորդող աշխատանքային օրվանից հաշված 10 աշխատանքային օրվա ընթացքում ստորագրում և էլեկտրոնային գնումների armeps համակարգի միջոցով Վաճառողին է տրամադրում իր կողմից ստորագրված հանձնման-ընդունման արձանագրությունը և դրա ստորագրման համար հիմք հանդիսացած դրական եզրակացությունը:

5.3 Եթե մատակարարված ապրանքը կամ դրա մի մասը չի համապատասխանում պայմանագրի պայմաններին, ապա Գնորդը չի ստորագրում հանձնման-ընդունման արձանագրությունը և պայմանագրի 5.2 կետում նշված ժամկետում էլեկտրոնային գնումների armeps համակարգի միջոցով Վաճառողին հետ է

<sup>17</sup> Եթե Վաճառողի կողմից գնային առաջարկը ներկայացվել է առանց ԱԱՀ-ի, ապա պայմանագիրը կնքելիս «ներառյալ ԱԱՀ-ն» բառերը հանվում են:

<sup>19</sup> Սույն կետը հանվում է պայմանագրի նախագծից, եթե գնվելիք ապրանքը չի հանդիսանում հիմնական միջոց: Իսկ եթե գնվելիք ապրանքը հանդիսանում է հիմնական միջոց, ապա երաշխիքային ժամկետը չպետք է պակաս լինի 365 օրացուցային օրից:

վերադարձնում հանձնման-ընդունման արձանագրությունը և դրա չստորագրման համար հիմք հանդիսացած բացասական եզրակացությունը: Սույն կետի կիրառման դեպքում Գնորդը ձեռնարկում է նման իրավիճակի համար պայմանագրով նախատեսված միջոցները և Վաճառողի նկատմամբ կիրառում է պայմանագրով նախատեսված պատասխանատվության միջոցներ:

5.4 Եթե պայմանագրի 5.2 կետով սահմանված ժամկետում Գնորդը չի ընդունում մատակարարված ապրանքը կամ չի մերժում դրա ընդունումը, ապա մատակարարված ապրանքը համարվում է ընդունված և պայմանագրի 5.2 կետով սահմանված վերջնաժամկետին հաջորդող աշխատանքային օրը Գնորդը էլեկտրոնային գնումների համակարգի միջոցով Վաճառողին է տրամադրում իր կողմից ստորագրված հանձնման-ընդունման արձանագրությունը:

## 6. ԿՈՂՄԵՐԻ ՊԱՏԱՍԽԱՆԱՏՎՈՒԹՅՈՒՆԸ

6.1 Վաճառողը պատասխանատվություն է կրում հանձնած ապրանքի որակի և պայմանագրով նախատեսված մատակարարման ժամկետների պահպանման համար:

6.2 Վաճառողի կողմից պայմանագրով նախատեսված ապրանքի մատակարարման ժամկետների խախտման դեպքում Վաճառողից յուրաքանչյուր ուշացված աշխատանքային օրվա համար գանձվում է տույժ՝ մատակարարման ենթակա, սակայն չմատակարարված ապրանքի գնի 0,19 (զրո ամբողջ տասնինը հարյուրերորդական) տոկոսի չափով:

6.3 Պայմանագրի 1.1 կետում նշված տեխնիկական բնութագրին չհամապատասխանող ապրանք մատակարարելու յուրաքանչյուր դեպքում Վաճառողից գանձվում է տուգանք՝ պայմանագրի գնի 30 (երեսուն) տոկոսի չափով:<sup>20</sup> Ընդ որում տուգանքը հաշվարկվում է նաև ապրանքի մատակարարումը սույն պայմանագրով սահմանված ժամկետում կատարելու, սակայն պատվիրատուի կողմից այդ չընդունվելու դեպքում:

6.4 Պայմանագրի 6.2 և 6.3 կետերով նախատեսված տույժը և տուգանքը հաշվարկվում և հաշվանցվում են Վաճառողին վճարման ենթակա գումարների հետ:

6.5 Գնորդի կողմից պայմանագրի 3.3 կետով նախատեսված ժամկետի խախտման համար Գնորդի նկատմամբ յուրաքանչյուր ուշացված աշխատանքային օրվա համար հաշվարկվում է տույժ՝ վճարման ենթակա, սակայն չվճարված գումարի 0,05 (զրո ամբողջ հինգ հարյուրերորդական) տոկոսի չափով:

6.6 Պայմանագրով չնախատեսված դեպքերում կողմերն իրենց պարտավորությունները չկատարելու կամ ոչ պատշաճ կատարելու համար պատասխանատվություն են կրում ՀՀ օրենսդրությամբ սահմանված կարգով:

6.7 Տույժերի և (կամ) տուգանքի վճարումը Կողմերին չի ազատում իրենց պայմանագրային պարտավորությունները լրիվ կատարելուց:

## 7. ԱՆՀԱՂՔԱՎԱՐԵԼԻ ՈՒԺԻ ԱԶԴԵՑՈՒԹՅՈՒՆԸ (ՖՈՐՍ-ՄԱԺՈՐ)

Պայմանագրով պարտավորություններն ամբողջությամբ կամ մասնակիորեն չկատարելու համար կողմերն ազատվում են պատասխանատվությունից, եթե դա եղել է անհաղթահարելի ուժի ազդեցության հետևանքով, որը ծագել է սույն պայմանագիրը կնքելուց հետո, և որը կողմերը չէին կարող կանխատեսել կամ կանխարգելել: Այդպիսի իրավիճակներ են երկրաշարժը, ջրհեղեղը, հրդեհը, պատերազմը, ռազմական և արտակարգ դրություն հայտարարելը, քաղաքական հուզումները, գործադուլները, հաղորդակցության միջոցների աշխատանքի դադարեցումը, պետական մարմինների ակտերը և այլն, որոնք անհնարին են դարձնում սույն պայմանագրով պարտավորությունների կատարումը: Եթե արտակարգ ուժի ազդեցությունը շարունակվում է 3 (երեք) ամսից ավելի, ապա կողմերից յուրաքանչյուրն իրավունք ունի լուծել պայմանագիրը՝ այդ մասին նախապես տեղյակ պահելով մյուս կողմին:

## 8. ԱՅԼ ՊԱՅՄԱՆՆԵՐ

8.1 Պայմանագիրն ուժի մեջ է մտնում Կողմերի ստորագրման պահից և գործում է մինչև կողմերի՝ պայմանագրով ստանձնած պարտավորությունների ողջ ծավալով կատարումը:

8.2 Պայմանագրից ծագած կողմի վճարային պարտավորությունը չի կարող դադարել այլ պայմանագրից ծագած հակընդդեմ պարտավորության հաշվանցով, առանց կողմերի գրավոր և կնիքով

<sup>20</sup> Եթե պայմանագիրը կնքվել է «Գնումների մասին» ՀՀ օրենքի 15-րդ հոդվածի 6-րդ կետի հիման վրա, ապա տուգանքը հաշվարկվում է այն համաձայնագրի գնի նկատմամբ, որի շրջանակում արձանագրվել է ստանձնված պարտավորությունների չկատարման կամ ոչ պատշաճ կատարման հանգամանքը:

Եթե պայմանագիրը ներառում է մեկից ավել չափաբաժին, ապա տուգանքը հաշվարկվում է պայմանագրով այդ չափաբաժնի համար սահմանված ընդհանուր գնի նկատմամբ:

հաստատված համաձայնության: Պայմանագրից ծագած պահանջի իրավունքը չի կարող փոխանցվել այլ անձի, առանց պարտապան կողմի գրավոր համաձայնության:

8.3 Այն դեպքում, երբ օրենքով նախատեսված կարգով օրենքի պահանջների կատարման նկատմամբ հսկողության կամ վերահսկողության կամ բողոքների քննության արդյունքում արձանագրվում է, որ պայմանագիրը կնքելու նատակով կազմակերպված գնման գործընթացում, մինչև պայմանագրի կնքումը, Վաճառողը ներկայացրել է կեղծ փաստաթղթեր (տեղեկություններ և տվյալներ), կամ վերջինիս ընտրված մասնակից ճանաչելու մասին որոշումը չի համապատասխանում Հայաստանի Հանրապետության օրենսդրությանը, ապա այդ հիմքերն ի հայտ գալուց հետո Գնորդը միակողմանիորեն լուծում է պայմանագիրը, եթե արձանագրված խախտումները մինչև պայմանագրի կնքումը հայտնի լինելու դեպքում գնումների մասին Հայաստանի Հանրապետության օրենսդրության համաձայն հիմք կհանդիսանային պայմանագիրը չկնքելու համար: Ընդ որում, Գնորդը չի կրում պայմանագրի միակողմանի լուծման հետևանքով Վաճառողի համար առաջացող վնասների կամ բաց թողնված օգուտի ռիսկը, իսկ վերջինս պարտավոր է Հայաստանի Հանրապետության օրենքով սահմանված կարգով փոխհատուցել իր մեղքով Գնորդի կրած վնասներն այն ծավալով, որի մասով պայմանագիրը լուծվել է:

8.4 Պայմանագրի հետ կապված վեճերը ենթակա են քննության Հայաստանի Հանրապետության դատարաններում:

8.5 Պայմանագրում փոփոխություններ և լրացումներ կարող են կատարվել միայն Կողմերի փոխադարձ համաձայնությամբ՝ համաձայնագիր կնքելու միջոցով, որը կհանդիսանա պայմանագրի անբաժանելի մասը:

Արգելվում է պայմանագրում, իսկ եթե պայմանագրի գինը գործոնային է, ապա նաև այդ պայմանագրին կից հաջորդող յուրաքանչյուր տարիներին կնքված համաձայնագրում կատարել այնպիսի փոփոխություններ, որոնք հանգեցնում են գնվող ապրանքի ծավալների կամ ձեռք բերվող ապրանքի միավորի գնի կամ պայմանագրի գնի արհեստական փոփոխման:

Պայմանագրի կողմերից անկախ գործոնների ազդեցությամբ պայմանագրի փոփոխման յուրաքանչյուր դեպք սահմանում է Հայաստանի Հանրապետության կառավարությունը:

8.6 Եթե պայմանագիրն իրականացվում է գործակալության պայմանագիր կնքելու միջոցով.

1) Վաճառողը պատասխանատվություն է կրում գործակալի պարտավորությունների չկատարման կամ ոչ պատշաճ կատարման համար.

2) պայմանագրի կատարման ընթացքում գործակալի փոփոխման դեպքում Վաճառողը գրավոր տեղեկացնում է Գնորդին՝ տրամադրելով գործակալության պայմանագրի պատճենը և դրա կողմ հանդիսացող անձի տվյալները՝ փոփոխությունը կատարվելու օրվանից հինգ աշխատանքային օրվա ընթացքում:<sup>22</sup>

8.7 Եթե պայմանագիրն իրականացվում է համատեղ գործունեության (կոնսորցիումի) պայմանագիր կնքելու միջոցով, ապա այդ պայմանագրի մասնակիցները կրում են համատեղ և համապարտ պատասխանատվություն: Ընդ որում, կոնսորցիումի անդամի կոնսորցիումից դուրս գալու դեպքում պայմանագիրը միակողմանիորեն լուծվում է և կոնսորցիումի անդամների նկատմամբ կիրառվում են պայմանագրով նախատեսված պատասխանատվության միջոցները:<sup>23</sup>

8.8 Ապրանքի մատակարարման ժամկետը կարող է երկարաձգվել մինչև պայմանագրով այդ ժամկետը լրանալը՝ Վաճառողի առաջարկության առկայության դեպքում, պայմանով, որ Գնորդի մոտ չի վերացել ապրանքի օգտագործման պահանջը, իսկ Վաճառողի առաջարկությունը ներկայացվել է ոչ ուշ, քան պայմանագրով ի սկզբանե մատակարարման համար սահմանված ժամկետը լրանալուց առնվազն 5 օրացուցային օր առաջ: Ընդ որում սույն կետով սահմանված դեպքում ապրանքի մատակարարման ժամկետը կարող է երկարաձգվել մեկ անգամ մինչև 30 օրացուցային օրով, բայց ոչ ավել քան պայմանագրով սահմանված ժամկետն է:

8.9 Պայմանագրի պատշաճ կատարման պայմաններում կողմերի (Վաճառող կամ Գնորդ) օգուտները (խնայողություններ) կամ կրած վնասները տվյալ կողմի օգուտը կամ կրած վնասն են:

Պայմանագրի կողմերի՝ երրորդ անձանց նկատմամբ պարտավորությունները՝ ներառյալ պայմանագրի կատարման շրջանակում Վաճառողի կնքած այլ գործարքները և դրանցից բխող պարտավորությունները, դուրս են պայմանագրի կարգավորման դաշտից և չեն կարող ազդել պայմանագրի կատարման արդյունքն ընդունելու վրա: Այդ գործարքների և դրանցից բխող պարտավորությունների կատարման հետ կապված հարաբերությունները կարգավորվում են այդ գործարքների հետ կապված հարաբերությունները կարգավորող նորմերով, և դրանց համար պատասխանատու է Վաճառողը:

8.10 Պայմանագիրը չի կարող փոփոխվել կողմերի պարտավորությունների մասնակի չկատարման հետևանքով կամ ամբողջությամբ լուծվել կողմերի փոխադարձ համաձայնությամբ՝ բացառությամբ՝ Հայաստանի Հանրապետության օրենսդրությամբ սահմանված կարգով ապրանքի մատակարարման համար

<sup>22</sup> Սույն կետը հանվում է պայմանագրից, եթե պայմանագիրը չի իրականացվում գործակալության պայմանագիր կնքելու միջոցով:

<sup>23</sup> Սույն կետը հանվում է պայմանագրից, եթե պայմանագիրը չի իրականացվում համատեղ գործունեության (կոնսորցիումի) պայմանագիր կնքելու միջոցով:



անհրաժեշտ ֆինանսական հատկացումների նվազեցման դեպքերի: Ընդ որում, պայմանագրի կողմերի պարտավորությունների մասնակի չկատարման կամ ամբողջությամբ լուծման կողմերի փոխադարձ համաձայնությունն անհրաժեշտ է ձեռք բերել նախքան Հայաստանի Հանրապետության օրենսդրությամբ սահմանված կարգով ապրանքի մատակարարման համար անհրաժեշտ ֆինանսական հատկացումների նվազեցումը:

8.11 Վաճառողի կողմից ստանձնած պարտավորությունները չկատարելու կամ ոչ պատշաճ կատարելու հիմքով պայմանագիրն ամբողջությամբ կամ մասնակի միակողմանի լուծելու մասին ծանուցումը Գնորդը հրապարակում է [www.procurement.am](http://www.procurement.am) հասցեով գործող ինտերնետային կայքի «Պայմանագրերը միակողմանի լուծելու մասին ծանուցումներ» բաժնում՝ նշելով հրապարակման ամսաթիվը: Վաճառողը, պայմանագիրը միակողմանի լուծելու վերաբերյալ, համարվում է պատշաճ ծանուցված՝ ծանուցումը, սույն կետով սահմանված հրապարակվելուն հաջորդող օրվանից: Պայմանագիրն ամբողջությամբ կամ մասնակի միակողմանի լուծելու մասին ծանուցումը տեղեկագրում հրապարակվելու օրը Գնորդը այն ուղարկվում է նաև Վաճառողի էլեկտրոնային փոստին:

8.12 Պայմանագրի կապակցությամբ ծագած վեճերը լուծվում են բանակցությունների միջոցով: Համաձայնություն ձեռք չբերելու դեպքում վեճերը լուծվում են դատական կարգով:

8.13 Պայմանագիրը կազմված է \_\_\_\_\_ էջից, կնքվում է երկու օրինակից, որոնք ունեն հավասարազոր իրավաբանական ուժ, յուրաքանչյուր կողմին տրվում է մեկական օրինակ: Պայմանագրի N 1, N 2, N 3 և N 3.1 հավելվածները, համարվում են պայմանագրի անբաժանելի մասը:

8.14 Պայմանագրի հետ կապված հարաբերությունների նկատմամբ կիրառվում է Հայաստանի Հանրապետության իրավունքը:

#### 10. Կողմերի հասցեները, բանկային վավերապայմանները և ստորագրությունները

**ԳՆՈՐԴ**

**ՎԱՃԱՌՈՂ**

-----  
/ստորագրություն/  
Կ.Տ

-----  
/ստորագրություն/  
Կ.Տ

Անհրաժեշտության դեպքում պայմանագրում կարող են ներառվել ՀՀ օրենսդրությանը չհակասող դրույթներ:

ՏԵԽՆԻԿԱԿԱՆ ԲՆՈՒԹԱԳԻՐ - ԳՆՄԱՆ ԺԱՄԱՆԱԿԱՑՈՒՅՑ\*

«« դրամ

հրավերով նախատեսված չափաբաժնի համարը	գնումների պլանով նախատեսված միջանցիկ ծածկագիրը՝ ըստ ԳՄԱ դասակարգման (CPV)	անվանումը	ասյրանքային նշանը, մակիշը և արտադրողի անվանումը **	տեխնիկական բնութագիրը	չափման միավորը	միավոր գինը/«« դրամ	ընդհանուր գինը/«« դրամ	ընդհանուր քանակը	մատակարարման		
									հասցեն	ենթակա քանակը	Ժամկետը***
1	39295100/1	զրուցարան		Գնման առարկա է հանդիսանում զրուցարանի ձեռք բերումը. Չափսերը 2500*3500*2850 մմ, հենասյուները քառակուսի մետաղական խողովակից 60*60*2.5 մմ, բազրիքները 40*40*2.5 մմ քառակուսի մետաղական խողովակից, որմնածողը 60*60*2.5 մմ քառակուսի մետաղական խողովակից, ծպեղը 60*40*2.5 մմ մմ քառակուսի մետաղական խողովակից, կավարամածը 35*35*2 մմ քառակուսի մետաղական խողովակից, տանիքի ծածկը ցինկապատ 0.55 մմ հաստությամբ պրոֆ. թիթեղից, կողային նստարանները թիկնակով,	հատ			1	Արաբկիր վարչական շրջան Ն.Ջարյան 27	1	պայմանագիրը ուժի մեջ մտնելու օրվանից՝ 21-րդ օրը ներառյալ

				<p>40*40*2 մմ քառակուսի մետաղական խողովակից, նստատեղերը փայտյա 1000*250 մմ, ճակատային նստարանը առանց թիկնակի, սեղանի իրանը 40*20*2.5 մմ քառակուսի մետաղական խողովակից, սեղանը 700*200*700 մմ, սեղանի ծածկը մետաղական թիթեղից, գրուցարանի գույնը կանաչ, նստատեղերի փայտյա մասերը կանաչ և դեղին, մետաղական միացումները եռակցմամբ, փայտյա մասերի միացումները հեղյուսային, մուտքի վերնամասում պետք է լինի &lt;&lt;ԱՐԱԲԿԻՐ&gt;&gt; գրությունը լազերով 150*60 մմ: Կառուցվածքային սխեման կցվում է:</p>							
2	39111320/3	Նստարան		<p>Գնման առարկա է հանդիսանում մետաղական նստարանները: Չափսերը 500*880*450 մմ, l= 1900 մմ, իրանը 60*60*2.5 մմ մետաղական քառակուսի խողովակից, արտաքին չափսերը 600*880*1900 մմ, մետաղական միացումները եռակցմամբ, մետաղական մասերը կանաչ, իսկ փայտյա մասերը ջրադիմացկուն լաքապատ, փայտյա մասերի միացումները հեղյուսային, թիկնակի</p>	հատ			65	Արաբկի վարչական շրջան Ն.Ջալյան 27	65	պայմանագիրը ուժի մեջ մտնելու օրվանից՝ 21-րդ օրը ներառյալ

				<p>փայտյա մասում մեջտեղում պետք է առկա լինի &lt;&lt;ԱՐԱԲԿԻՐ&gt;&gt; գրությունը 80*40 մմ չափերի: Կառուցվածքային սխեման կցվում է:</p>							
3	34921440/5	Աղբաման		<p>Մետաղական աղբաման: Մետաղի հաստությունը 0,55 մմ, միացումները եռակցումով, կափարիչը մետաղական հանվող: Աղբամանի չափսերը 660*350*350 մմ: Աղբամանի կառուցվածքային սխեման և լուսանկարը կցնում է:</p>	հաստ			91	Արարկ իր վարչական շրջան Ն.Զարյան 27	91	պայմանագիրը ուժի մեջ մտնելու օրվանից՝ 21-րդ օրը ներառյալ
4	34921230/1	Ուղեփակոց		<p>Արգելափակոցը H=700 համաձայն առաջադրված սխեմայի պատրաստել 80*80*2.5մմ մետաղական խողովակից, որը մտցնել 100*100*3մմ մետաղական խողովակի մեջ, միացնել եռակցումով: Վերևի մասը թուջե ձուլվածքից, խողովակի հետ միացման մակերեսը մետաղական մշակել խողովակի ներքին մակերևույթին համապատասխան: Շինվածքը հավաքել գամային միացումով: Գետնին ամրացնել բետոնացմամբ համաձայն սխեմայի: Տեղադրման տեղը</p>	հաստ			262	Արարկ իր վարչական շրջան Ն.Զարյան 27	262	պայմանագիրը ուժի մեջ մտնելու օրվանից՝ 21-րդ օրը ներառյալ

				և գույնը ըստ պատվիրատուի առաջարկի: Կառուցվածքային սխեման կցվում է:							
--	--	--	--	---	--	--	--	--	--	--	--

\* Ապրանքի մատակարարման ժամկետը, իսկ փուլային մատակարարման դեպքում՝ առաջին փուլի մատակարարման ժամկետը, պետք է սահմանվի առնվազն 20 օրացուցային օր, որի հաշվարկը կատարվում է պայմանագրով նախատեսված կողմերի իրավունքների և պարտականությունների կատարման պայմանն ուժի մեջ մտնելու օրը, բացառությամբ այն դեպքի, երբ ընտրված մասնակիցը համաձայնում է ապրանքը մատակարարել ավելի կարճ ժամկետում: Մատակարարման վերջնաժամկետը չի կարող ավելի լինել, քան փվյալ տարվա դեկտեմբերի 25-ը:

\*\* Եթե հրավերով չի նախատեսվում մասնակցի կողմից առաջարկվող ապրանքի՝ ապրանքային նշանի, ֆիրմային անվանման, մակնիշի և արտադրողի վերաբերյալ տեղեկատվության ներկայացում, ապա հանվում են «ապրանքային նշանը, մակնիշը և արտադրողի անվանումը» սյունակը: Պայմանագրով նախատեսված դեպքում Վաճառողը Գնորդին ներկայացնում է նաև ապրանքն արտադրողից կամ վերջինիս ներկայացուցչից երաշխիքային նամակի կամ համապատասխանության սերտիֆիկատի:

**ԳՆՈՐԴ**

**ՎԱՃԱՌՈՂ**

-----  
/ստորագրություն/  
Կ.Տ

-----  
/ստորագրություն/  
Կ.Տ

Հավելված N 2  
 « » 20 թ. կնքված  
 ծածկագրով պայմանագրի

ՎՃԱՐՄԱՆ ԺԱՄԱՆԱԿԱՑՈՒՅՑ\*

ՀՀ դրամ

Ապրանքի																
հրավերով նախատեսված չափաբաժնի համարը	գնումների պլանով նախատեսված միջանցիկ ծածկագիրը՝ ըստ ԳՄԱ դասակարգման (CPV)	անվանումը	դիմաց վճարումները նախատեսվում է իրականացնել 20 թ-ին՝ ըստ ամիսների, այդ թվում**											Ընդամենը		
			հունվար	փետրվար	մարտ	ապրիլ	մայիս	հունիս	հուլիս	օգոստոս	սեպտեմբեր	հոկտեմբեր	նոյեմբեր		դեկտեմբեր	
1	39295100/1	զրուցարան	...	...	...	50	50	50	100	100	100	100	100	100	100	100 %
2	39111320/3	Նստարան	...	...	...	50	50	50	100	100	100	100	100	100	100	100 %
3	34921440/5	Աղբաման	...	...	...	50	50	50	100	100	100	100	100	100	100	100 %
4	34921230/1	Ուղեփակոց	...	...	...	50	50	50	100	100	100	100	100	100	100	100 %

\* Վճարման ենթակա գումարները ներկայացվում են աճողական կարգով:

ԳՆՈՐԴ

-----  
/ստորագրություն/  
Կ.Տ

ՎԱՃԱՌՈՂ

-----  
/ստորագրություն/  
Կ.Տ

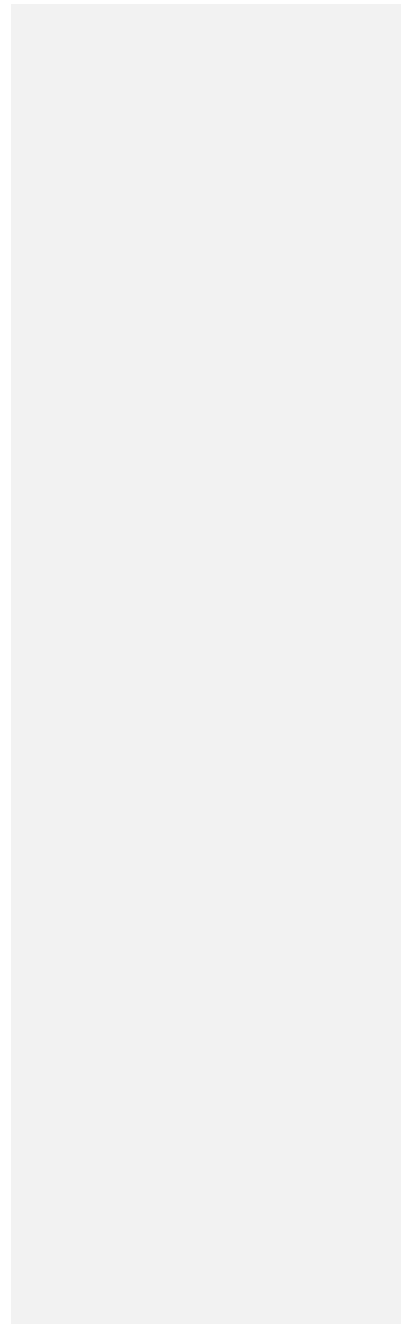

Հավելված N 3  
« » 20 թ. կնքված  
ծածկագրով պայմանագրի

Պայմանագրի կողմ  
\_\_\_\_\_  
\_\_\_\_\_  
գտնվելու վայրը \_\_\_\_\_  
հհ \_\_\_\_\_  
հվհհ \_\_\_\_\_

Պատվիրատու  
\_\_\_\_\_  
\_\_\_\_\_  
գտնվելու վայրը \_\_\_\_\_  
հհ \_\_\_\_\_  
հվհհ \_\_\_\_\_

**ԱՐՁԱՆԱԳՐՈՒԹՅՈՒՆ N**  
**ՊԱՅՄԱՆԱԳՐԻ ԿԱՄ ԴՐԱ ՄԻ ՄԱՍԻ ԿԱՏԱՐՄԱՆ ԱՐԴՅՈՒՆՔՆԵՐԻ**  
**ՀԱՆՁՆՄԱՆ-ԸՆԴՈՒՆՄԱՆ**

« » « » 20 թ.

Պայմանագրի /այսուհետ՝ Պայմանագիր/ անվանումը՝

Պայմանագրի կնքման ամսաթիվը՝ «\_\_\_» «\_\_\_\_\_» 20 թ.

Պայմանագրի համարը՝ \_\_\_\_\_

Պատվիրատուն և Պայմանագրի կողմը՝ հիմք ընդունելով պայմանագրի կատարման վերաբերյալ «\_\_\_» «\_\_\_\_\_» 20 թ. դուրս գրված N \_\_\_ հաշիվ ապրանքագիրը, կազմեցին սույն արձանագրությունը հետևյալի մասին.

Պայմանագրի շրջանակներում Պայմանագրի կողմը մատակարարել է հետևյալ ապրանքները՝

N	անվանումը	տեխնիկական բնութագրի համառոտ շարադրանքը	Մատակարարված ապրանքների				Վճարման ենթակա գումարը /հազար դրամ/	Վճարման ժամկետը /ըստ վճարման ժամկացույցի/
			քանակական ցուցանիշը		կատարման ժամկետը			
			ըստ պայմանագրով հաստատված գնման ժամանակացույցի	փաստացի	ըստ պայմանագրով հաստատված գնման ժամանակացույցի	փաստացի		

Սույն արձանագրության երկկողմ հաստատման համար հիմք հանդիսացած հաշիվ ապրանքագիրը և դրական եզրակացությունը հանդիսանում են սույն արձանագրության բաղկացուցիչ մասը և կցվում են:

Ապրանքը հանձնեց  
\_\_\_\_\_  
ստորագրություն  
\_\_\_\_\_  
ազգանուն, անուն  
Կ.Տ.

Ապրանքը ընդունեց  
\_\_\_\_\_  
ստորագրություն  
\_\_\_\_\_  
ազգանուն, անուն  
Կ.Տ.



Հավելված 3.1  
«                    » 20 թ. կնքված  
ծածկագրով պայմանագրի

ԱԿՏ N \_\_\_\_\_  
պայմանագրի արդյունքը Գնորդին հանձնելու փաստը ֆիքսելու վերաբերյալ

Սույնով արձանագրվում է, որ \_\_\_\_\_-ի (այսուհետ՝ Գնորդ) և \_\_\_\_\_  
(այսուհետ՝ Վաճառող) միջև 20 թ. \_\_\_\_\_-ին կնքված N \_\_\_\_\_  
պայմանագրի կնքման ամսաթիվը \_\_\_\_\_ պայմանագրի համարը \_\_\_\_\_  
պայմանագրի շրջանակներում Վաճառողը 20 թ. \_\_\_\_\_-ին հանձնման-ընդունման նպատակով  
Գնորդին հանձնեց ստորև նշված ապրանքները.

Ապրանքի		
անվանումը	չափման միավորը	քանակը (փաստացի)

Սույն ակտը կազմված է 2 օրինակից, յուրաքանչյուր կողմին տրամադրվում է մեկական օրինակ:

### ԿՈՂՄԵՐԸ

#### Հանձնեց

\_\_\_\_\_  
ազգանուն, անուն  
\_\_\_\_\_  
Ստորագրություն

#### Ընդունեց

հայտը նախագծած ներկայացուցիչ

\_\_\_\_\_  
ազգանուն, անուն  
\_\_\_\_\_  
ստորագրություն



ANNOUNCEMENT  
Regarding the procedure of Inquiring for Quotations

The text of this announcement is approved by the decision of the open procedure committee  
"3" of "24" "03" of 2020 and is published  
pursuant to Article 26 of the Law of the Republic of Armenia "On procurement"

Code of the open tender EQ-GHAPDzB-20/121

The contracting authority Yerevan municipality, located at the following address: the 1 Argishti Str, Yerevan, RA, gives notice for an open tender which shall be carried out in one stage, through Armeps ([www.armeps.am](http://www.armeps.am)) system of electronic procurement.

The bidder selected based on the results of the open tender will be proposed, in a prescribed manner, to conclude a contract for *pavilion, benches, bins and lockers* containers (hereinafter referred to as "the contract").

Pursuant to Article 7 of the Law of the Republic of Armenia "On procurement", any person, irrespective of the fact of being a foreign natural person, an organisation or a stateless person, shall have equal right to participate in this tender.

The qualification criteria for the persons ineligible to participate in the tender, as well as for bidders, and the documents to be submitted for evaluation of those criteria shall be established by the invitation for this procedure.

The selected bidder shall be determined from among the bidders having submitted bids evaluated as satisfying the requirements of the invitation, by the principle of giving preference to the bidder having submitted the lowest price proposal.

The provisions of the Agreement on Government Procurement of the World Trade Organization shall apply to this tender.<sup>1</sup>

For receiving the hard copy of the invitation to tender, it is necessary to apply to the contracting authority by 11:00 o'clock of the 9 day from the date of publication of this notice. Moreover, an application in writing must be submitted to the contracting authority for receiving the hard copy of the invitation. The contracting authority shall ensure the free of charge provision of the hard copy of the invitation (or in case of submitting, attached to the application, the copy of the document issued by the bank, attesting to the payment of AMD 1500 which may not exceed the amount of costs incurred for photocopying and delivering the invitation<sup>2</sup>) on the first working day following the receipt of such request (The payment must be made to the account 247010087184 of "Departmental Buildings Operation and Maintenance" CSC in <Ardshinbank><sup>3</sup>).

---

<sup>1</sup>Where the procurement price does not exceed the thresholds specified by the Agreement on Government Procurement of the World Trade Organization, this sentence shall be removed from the notice.

<sup>2</sup>The phrase specified in the brackets shall be removed where no fee is envisaged for provision of the invitation; otherwise the words "free of charge" shall be removed from the sentence.

<sup>3</sup>The sentence specified in the brackets shall be removed where no fee is envisaged for provision of the invitation.

In case of a request to provide the invitation electronically, the contracting authority shall ensure the free of charge provision of the invitation electronically within the working day following the date of receipt of the application.

Failure to receive the invitation shall not limit the bidder's right to participate in this procedure.

The bids for the tender must be submitted electronically, through Armeps ([www.armeps.am](http://www.armeps.am)) system of electronic procurement, by 11:00 o'clock of the 9 day from the date of publication of this notice.

The bids may, in addition to Armenian, also be submitted in English or Russian.

The bid opening will take place electronically, through Armeps system of electronic procurement, at 11:00 o'clock on the on the 9 day.

The appeals concerning this procedure must be filed to the Procurement Appeals Board, to the following address: Melik-Adamyanyan St. 1., Yerevan. The appealing shall be carried out as prescribed by this invitation to tender. For filing the appeal, a fee shall be required in the amount of AMD 30 000 (thirty thousand), which must be transferred to the treasury account 900008000482 opened in the name of the Ministry of Finance of the Republic of Armenia.

For receiving additional information concerning this notice, you may apply to V.Mejunc, Secretary of the Evaluation Commission

Telephone + 374 11 514373

E-mail [vachagan.mejunc@yerevan.am](mailto:vachagan.mejunc@yerevan.am)

Contracting authority Yerevan municipality

## ОБЪЯВЛЕНИЕ О ЗАПРОСЕ КОТИРОВОК

Настоящий текст объявления утвержден Решением Оценочной Комиссии от "24"  
"марта" 2020 года "3"

Код процедуры EQ-GHAPDzB-20/121

Заказчик мэрия г.Еревана, находящийся по адресу: РА, г.Ереван, ул. Аргишти  
1 объявляет запрос котировок, который проводится одним этапом, посредством системы  
электронных закупок Armpers ([www.armpers.am](http://www.armpers.am)).

Участнику, отобранному по итогам запроса котировок, в установленном порядке  
будет предложено заключить договор на поставку беседок, мусорных баков, скамеек и  
шлагбаумов для нужд адм. района Арабкир г. Ереван (далее — договор).

Согласно статье 7 Закона Республики Армения "О закупках", любое лицо,  
независимо от того, является ли оно иностранным физическим лицом,  
организацией или лицом без гражданства, имеет равное право на участие  
в настоящей процедуре.

Условия предъявляемые к лицам, не имеющим права на участие в данной  
процедуре, а также участникам, установлены приглашением на настоящую  
процедуру. Отобранный участник определяется из числа участников, подавших  
заявки, оцененные удовлетворительно по неценовым условиям, по принципу  
предпочтения, отдаваемого участнику, представившему минимальное ценовое  
предложение.

В отношении настоящей процедуры применяются положения Соглашения  
Всемирной торговой организации по правительственным закупкам.<sup>1</sup>

Для получения приглашения на процедуру в бумажной форме необходимо  
обратиться к заказчику до 11:00 часов 9-го дня со дня опубликования настоящего  
объявления. При этом для получения приглашения в бумажной форме заказчику  
должно быть представлено письменное заявление. Заказчик обеспечивает  
бесплатное предоставление приглашения в бумажной форме (или в случае  
представления вместе с заявлением копии выданного банком документа,  
подтверждающего уплату 1500 драмов РА, которые не могут превышать размер  
производимых расходов на копирование и доставку приглашения<sup>2</sup>) в первый  
рабочий день, следующий за получением такого требования (Платеж необходимо  
внести в "Ардшинбанк" на расчетный счет ЗАО "Эксплуатация и содержание  
ведомственных зданий" мэрии г. Еревана N 247010087184<sup>3</sup>).

При наличии требования о предоставлении приглашения в электронной форме

---

<sup>1</sup> Если цена закупки не превышает пороги, установленные Соглашением Всемирной торговой организации по правительственным закупкам, то настоящее предложение исключается из объявления.

<sup>2</sup> Указанная в скобках фраза исключается, если за предоставление приглашения не предусматривается платеж; в противном случае слово "бесплатно" исключается из предложения.

<sup>3</sup> Указанное в скобках предложение исключается, если за предоставление приглашения не предусматривается платеж.

заказчик обеспечивает бесплатное предоставление приглашения в электронной форме в течение рабочего дня, следующего за днем получения заявления.

Неполучение приглашения не ограничивает права участника на участие в настоящей процедуре.

Заявки на запрос котировок необходимо подать в электронной форме, посредством системы электронных закупок Armeeps ([www.armeeps.am](http://www.armeeps.am)), до 11:00 часов 9-го дня с даты опубликования настоящего объявления. Кроме армянского языка заявки могут быть поданы также на английском или русском языке.

Кроме армянского языка заявки могут быть поданы также на английском или русском языке.

Вскрытие заявок будет проводиться в электронной форме, посредством системы электронных закупок Armeeps, **в 11:00 часов на 9 день (2-го апреля)** со дня опубликования настоящего объявления.

Жалобы относительно настоящей процедуры должны быть поданы лицу, рассматривающему связанные с закупками жалобы по адресу: ул. Мелик-Адамяна 1, Ереван. Обжалование осуществляется в порядке, установленном приглашением на настоящий конкурс. Для подачи жалобы требуется плата в размере 30 000 (тридцать тысяч) драмов РА, которая должна быть перечислена на казначейский счет № 900008000482, открытый на имя Министерства финансов Республики Армения.

Для получения дополнительной информации, связанной с настоящим объявлением, можете обратиться к секретарю Оценочной комиссии Гору Мурадян.

Телефон` 011514373

Электронная почта` [gog.muradyan@yerevan.am](mailto:gog.muradyan@yerevan.am)

Заказчик` Мэрия г.Еревана

Утверждено  
Решением Оценочной комиссии запроса котировок  
№ 2 "24" "03" 2020г.  
под кодом EQ-GHAPDzB-20/121

МЭРИЯ г.ЕРЕВАН

ПРИГЛАШЕНИЕ

НА ЗАПРОС КОТИРОВОК, ОБЪЯВЛЕННЫЙ С ЦЕЛЬЮ ПРИОБРЕТЕНИЯ беседок,  
мусорных баков, скамеек и шлагбаумов для нужд адм. района Арабкир г. Ереван ДЛ  
Я  
НУЖД МЭРИИ г. ЕРЕВАН

Уважаемый участник, прежде чем составить и подать заявку просим Вас подробно изучить настоящее Приглашение, поскольку не соответствующие Приглашению заявки подлежат отклонению.

Если Вы не зарегистрированы в системе электронных закупок, но желаете принять участие в данной процедуре, то для подачи заявки необходимо саморегистрироваться в системе Artperс (www.artpers.am). Условия регистрации в системе установлены в руководстве пользователя «Экономического оператора» системы электронных закупок Artperс, размещенного в подразделе «Руководящие указания, руководства» раздела «Законодательство» официального бюллетеня о закупках, действующего по адресу [www.procurement.am](http://www.procurement.am).

Руководство доступно по следующей ссылке:  
[http://gnumner.am/hy/page/ughecuycner\\_dzernarkner/](http://gnumner.am/hy/page/ughecuycner_dzernarkner/):

Одновременно:

- при вводе заявки в систему электронных закупок Artperс (www.artpers.am) (далее - система) необходимо следовать руководству по закупкам, осуществляемым в электронной форме подраздела «Руководящие указания, руководства» раздела «Законодательство» официального бюллетеня о закупках, действующего по адресу [www.procurement.am](http://www.procurement.am).

Руководство доступно по следующей ссылке:  
[http://gnumner.am/hy/page/ughecuycner\\_dzernarkner](http://gnumner.am/hy/page/ughecuycner_dzernarkner)

- при возникновении вопросов и проблем, связанных с системой, Вы можете обратиться к заказчику, а также в Министерство финансов РА (далее также уполномоченный орган) по адресу: г. Ереван, ул. Мелик-Адамяна 1 (телефон: (+37411) 28-93-20):



## **СОДЕРЖАНИЕ**

беседок, мусорных баков, скамеек и шлагбаумов для нужд адм. района Арабкир  
**ДЛЯ НУЖД МЭРИИ г.ЕРЕВАН**

### **ПРИГЛАШЕНИЯ НА ОТКРЫТЫЙ КОНКУРС, ОБЪЯВЛЕННЫЙ С ЦЕЛЬЮ ПРИОБРЕТЕНИЯ**

#### **ЧАСТЬ I.**

1. Характеристика предмета закупки
2. Требования к праву участника на участие и порядок их оценки, в случае признания отобранным участником-условия представления обеспечения квалификации.
3. Разъяснение приглашения и порядок внесения изменения в приглашение
4. Порядок подачи заявки
5. Ценовое предложение заявки
6. Срок действия заявки, порядок внесения изменений в заявки и их отзыва
8. Вскрытие, оценка заявок и подведение итогов
9. Заключение договора
10. Обеспечения квалификации и договора
11. Объявление процедуры несостоявшейся
12. Право участника и порядок обжалования им действий и (или) принятых решений, связанных с процессом закупки

#### **ЧАСТЬ II.**

### **ИНСТРУКЦИЯ ПО ПОДГОТОВКЕ ЗАЯВКИ НА ОТКРЫТЫЙ КОНКУРС**

1. Общие положения
2. Заявка на процедуру
3. Приложения № 1-6

Настоящее Приглашение предоставляется в дополнение к объявлению об открытом конкурсе, проводимом под кодом EQ-BMAPDzB-20/121 (далее — процедура).

Настоящее Приглашение составлено в соответствии с требованиями законодательства Республики Армения о закупках, в том числе Закона Республики Армения "О закупках" (далее — Закон), "Порядка организации процесса закупок", утвержденного Постановлением Правительства Республики Армения № 526-N от 4 мая 2017 года (далее — Порядок), "Порядка осуществления закупок в электронной форме", утвержденного Постановлением Правительства Республики Армения № 386-N от 6 апреля 2017 года, и иных правовых актов, и имеет цель информировать лиц (далее — участник), намеренных участвовать в объявленной "наименование заказчика" (далее — заказчик) процедуре об условиях процедуры: о предмете закупок, проведении процедуры, определении отобранного участника и заключении с ним договора, а также содействовать при подготовке заявки на процедуру.

Заявки могут подавать все зарегистрированные в системе лица, независимо от того, являются ли они иностранным физическим лицом, организацией или лицом без гражданства.

Для регистрации в системе в качестве участника лицо заходит на интернет-сайт, действующий по адресу [www.armeps.am](http://www.armeps.am), и заполняет соответствующую требуемую информацию, после чего для подтверждения регистрации в систему вводится полученная посредством электронной почты комбинация цифр и (или) букв. После верного ввода указанной информации лицо считается зарегистрированным в системе участником, о чем автоматически получает уведомление. Регистрация участника автоматически считается недействительной, если в течение 30 календарных дней, исчисленных со дня регистрации в системе, он не входит в систему или входит, но не вводит информацию в систему. В этом случае осуществляется новый процесс регистрации.

К отношениям, связанным с настоящей процедурой, применяется право Республики Армения. Споры, связанные с настоящей процедурой, подлежат рассмотрению в судах Республики Армения.

Адрес электронной почты секретаря оценочной комиссии  
[gor.muradyan@yerevan.am](mailto:gor.muradyan@yerevan.am)

## ЧАСТЬ I

### 1. ХАРАКТЕРИСТИКА ПРЕДМЕТА ЗАКУПКИ

1.1. Предметом закупки является приобретение *беседок, мусорных баков, скамеек и шлагбаумов для нужд адм. района Арабкир г. Ереван* (далее — также товар) для нужд Мэрии г. Еревана, которые сгруппированы в лоты "11":

Номера лотов	Наименование лота
1.	беседка
2.	скамейка
3.	мусорный бак
4.	Шлагбаум

Технические характеристики товара, а также ее спецификация, технические данные и полное и эквивалентное описание прочих неценовых условий составляют неотъемлемую часть заключаемого договора, проект которого представлен в Приложении № 6 к настоящему Приглашению.

### 2. ТРЕБОВАНИЯ К ПРАВУ УЧАСТНИКА НА УЧАСТИЕ, КВАЛИФИКАЦИОННЫЕ КРИТЕРИИ И ПОРЯДОК ИХ ОЦЕНКИ

2.1. В настоящей процедуре не имеют права участвовать лица:

- 1) которые на день подачи заявки в судебном порядке признаны банкротом;
- 2) которые на день подачи заявки имеют просроченные обязательства по контролируемым налоговым органом доходам в размере до одного процента от представленного ими ценового предложения, но не превышающие пятьдесят тысяч драмов Республики Армения;
- 3) которые или представитель исполнительного органа которых в течение трех лет, предшествующих дню подачи заявки, были осуждены за финансирование терроризма, эксплуатацию детей или преступление, включающее трафикинг людей, создание преступного сообщества или участие в нем, получение взятки, дачу взятки или посредничество при взятничестве и за предусмотренные законом преступления, направленные против экономической деятельности, за исключением случаев, когда судимость в установленном законом порядке снята или погашена;
- 4) в отношении которых в течение одного года, предшествующего дню подачи заявки, имеется вынесенный в установленном законом порядке необжалуемый административный акт за антиконкурентное соглашение или злоупотребление доминирующим положением в сфере закупок;
- 5) которые по состоянию на день подачи заявки включены в список участников, не имеющих права на участие в процессе закупок, опубликованный согласно законодательству стран-членов Евразийского экономического союза о закупках;
- 6) которые по состоянию на день подачи заявки включены в список участников,

не имеющих права на участие в процессе закупок.

При этом если участник был включен в предусмотренные подпунктами 5 и 6 настоящего пункта списки после дня подачи заявки, то данная его заявка не подлежит отклонению.

2.2. Для оценки права на участие участник должен представить в заявке утвержденное им письменное объявление, предусмотренное пунктом 2.2. части 2 настоящего приглашения. Помимо предусмотренного настоящим пунктом объявления от участника, в том числе отобранного участника не могут быть истребованы иные документы или обоснования для оценки права на участие. Оценочная комиссия (далее — комиссия) оценивает подлинность объявления участника на условиях, предусмотренных настоящим приглашением.

2.3. Запрещается одновременное участие в настоящей процедуре (на один и тот же лот) организаций, учрежденных установленными настоящим пунктом взаимосвязанными лицами и (или) одним и тем же лицом (одними и теми же лицами), или организаций, имеющих принадлежащую одному и тому же лицу (одним и тем же лицам) долю (пай) в размере более пятидесяти процентов, за исключением случаев участия в процессе закупок организаций, учрежденных государством или общинами, и (или) участия в порядке совместной деятельности (консорциумом).

По смыслу пункта 119 Порядка:

1) физические лица считаются взаимосвязанными, если они являются членами одной семьи, или ведут общее хозяйство либо занимаются совместной предпринимательской деятельностью, или действовали согласованно, исходя из общих экономических интересов,

2) физические и юридические лица считаются взаимосвязанными, если они действовали согласованно, исходя из общих экономических интересов, или если данное физическое лицо либо член его семьи является:

а. участником, распоряжающимся более чем десятью процентами акций данного юридического лица;

б. лицом, имеющим возможность определять решения юридического лица иным, не запрещенным законодательством Республики Армения образом;

в. председателем Совета данного юридического лица, заместителем председателя Совета, членом Совета, исполнительным директором, его заместителем, председателем или членом коллегиального органа, осуществляющего функции исполнительного органа;

г. сотрудником юридического лица, который работает под непосредственным руководством исполнительного директора либо имеет существенное влияние в вопросе принятия решений органами управления юридического лица;

3) участники, не имеющие статуса физического лица, считаются взаимосвязанными, если:

а. данное лицо с правом голосования владеет десятью и более процентами дающих право голоса акций (долей, паев, далее — акция) другого лица, либо в силу своего участия или в соответствии с заключенным между данными лицами договором имеет возможность определять решения другого лица;

б. участник (акционер) и (или) участники (акционеры) либо члены их

семей (если участник — физическое лицо), владеющие более чем десятью процентами дающих право голоса акций одного из них, или имеющие возможность иным, не запрещенным законом образом predeterminedлять его решения, имеют право прямо или косвенно владеть (в том числе на основании договоров купли-продажи, доверительного управления, совместной деятельности, или на основании поручения или других сделок) более чем десятью процентами дающих право голоса акций другого лица, или имеют возможность predeterminedлять решения последнего иным, не запрещенным законодательством Республики Армения образом;

в. кто-либо из членов какого-либо органа управления одного из них или из числа лиц, исполняющих подобные обязанности, а также членов их семей одновременно является членом какого-либо органа управления другого лица или другим лицом, исполняющим подобные обязанности;

г. они действовали или действуют согласованно, исходя из общих экономических интересов.

По смыслу настоящего пункта членами семьи считаются отец, мать, супруг (супруга), родители супруга (супруги), бабушка, дедушка, сестра, брат, дети, супруг сестры или супруга брата и их дети.

2.4. Участник, в случае признания отобраным участником, в сроки и порядке, установленными статьей 35 Закона, представляет обеспечение квалификации в размере представленного им ценового предложения.

2.5. Заключаемый в рамках настоящей процедуры договор может быть осуществлен посредством заключения агентского договора. Стороной агентского договора не может являться участник, подавший заявку с целью участия в настоящей процедуре (на один и тот же лот).

2.6. Участники могут участвовать в настоящей процедуре в порядке совместной деятельности (консорциумом).

В подобном случае:

1) ни одна из сторон договора о совместной деятельности не может подать отдельную заявку на одну и ту же процедуру (на один и тот же лот). В случае несоблюдения требования настоящего абзаца, на заседании по вскрытию заявок отклоняются как заявки, поданные в порядке совместной деятельности, так и заявки, представленные отдельно.

2) Участники несут совместную и солидарную ответственность. При этом в случае выхода члена консорциума из его состава договор, заключенный заказчиком с консорциумом, расторгается в одностороннем порядке, и в отношении членов консорциума применяются предусмотренные договором меры ответственности.

### **3. РАЗЪЯСНЕНИЕ ПРИГЛАШЕНИЯ И ПОРЯДОК ВНЕСЕНИЯ ИЗМЕНЕНИЯ В ПРИГЛАШЕНИЕ**

3.1. Согласно статье 29 Закона участник вправе требовать от заказчика разъяснения приглашения.

Участник имеет право посредством системы требовать от комиссии разъяснения приглашения как минимум за пять календарных дня до истечения окончательного срока

подачи заявок. Комиссия посредством системы предоставляет разъяснение представившему запрос участнику в течение двух календарных дней, следующих за днем получения запроса<sup>5</sup>.

3.2. В день предоставления разъяснения объявление о запросе и о содержании разъяснения публикуется в системе и в подразделе "Объявления относительно разъяснений приглашений" раздела "Объявления о закупках" бюллетеня, действующего на сайте [www.procurement.am](http://www.procurement.am) (далее - бюллетень) без указания данных участника, совершившего запрос.

3.3. Разъяснения не предоставляется, если запрос представлен с нарушением установленного настоящим разделом срока, а также в случае, если запрос выходит за рамки содержания настоящего Приглашения, или если запрос касается соответствия технических характеристик предлагаемых участником товаров техническим характеристикам, предусмотренным настоящим приглашением. При этом участник в письменной форме уведомляется об основаниях непредоставления разъяснения в течение двух календарных дней, следующих за днем получения запроса.

3.4. В приглашение могут быть внесены изменения минимум за пять календарных дней до истечения окончательного срока подачи заявок. В течение трех календарных дней, следующих за днем внесения изменения, в системе и в бюллетене публикуется объявление о внесении изменений и условиях их предоставления.<sup>5</sup>

3.5 Каждое лицо без указания имени, до истечения срока, установленного для внесения изменений в приглашение, имеет право по электронной почте представить секретарю оценочной комиссии обоснования по характеристикам предмета закупки установленным приглашением с точки зрения предусмотренных Законом требований обеспечения конкуренции и исключения дискриминации. В случае признания

---

<sup>5</sup> Если закупка осуществляется в форме закупки у одного лица, обусловленная безотлагательностью, то

- 2-ой абзац пункта 3.1 излагается в следующей редакции: "Участник имеет право требовать от комиссии разъяснения приглашения как минимум за один календарный день до истечения окончательного срока подачи заявок. При этом, разъяснение может быть потребовано до 17:00 (по ереванскому времени), указанного в настоящем пункте дня. Участник представляет указанный в настоящем пункте запрос посредством его отправки на электронную почту секретаря комиссии. Комиссия предоставляет разъяснение представившему запрос участнику в течение календарного дня, следующего за днем получения запроса, но не позднее чем за 3 часа до истечения окончательного срока подачи заявок на процедуру. Разъяснение по запросу отправляется с предусмотренной настоящим приглашением электронной почты секретаря комиссии на электронную почту участника, с которой получен запрос."

- Пункт 3.4 излагается в следующей редакции: "3.4 В приглашение могут быть внесены изменения минимум за один календарный день до истечения окончательного срока подачи заявок. В день внесения изменения в бюллетене публикуется объявление о внесении изменения".

- Пункт 3.6 излагается в следующей редакции: "3.6 При внесении изменений в приглашение окончательный срок подачи заявок исчисляется со дня опубликования в бюллетене объявления об этих изменениях".

представленных обоснований приемлемыми оценочная комиссия в установленный срок вносит обусловленные ими изменения в приглашение.

3.6. При внесении изменений в приглашение окончательный срок подачи заявок исчисляется со дня опубликования в системе и в бюллетене объявления об этих изменениях.

#### **4. ПОРЯДОК ПОДАЧИ ЗАЯВКИ**

4.1. Для участия в настоящей процедуре участник посредством системы подает заявку в Комиссию. Заявка — это предложение, представляемое участником на основании настоящего Приглашения.

Участник может подать заявку как для каждого лота, так и для нескольких или всех лотов<sup>7</sup>.

Заявка подается до истечения срока, установленного для этого настоящим Приглашением.

Порядок подготовки заявки описан в части 2 настоящего приглашения - в инструкции по подготовке заявок на открытый конкурс.

4.2. Заявки на процедуру необходимо подать посредством системы не позднее, чем "окончательный срок подачи заявок "11:00 "7"-го дня опубликования в системе объявления и приглашения на настоящую процедуру. Заявки, поданные по истечении окончательного срока подачи заявок, не принимаются системой.

4.3. В заявке участник представляет:

1) утвержденное им заявление-объявление, предусмотренное пунктом 2.1 части 2 настоящего приглашения указав адрес электронной почты, учетный номер налогоплательщика, адрес деятельности и номер телефона, которое включает:

а) подтверждение о соответствии своих данных требованиям права на участие, установленным настоящим приглашением;

б) подтверждение об обязательстве предоставления обеспечения квалификации в размере представленного ценового предложения в порядке и сроки, установленные пунктом 2.4 части 1 настоящего приглашения в случае признания отобранным участником

в) объявление об отсутствии злоупотребления доминирующим положением и антиконкурентного соглашения в рамках настоящей процедуры

г) объявление об отсутствии в рамках настоящей процедуры одновременного участия взаимосвязанных с ним лиц и (или) учрежденных им организаций либо организаций, имеющих принадлежащую ему долю (пай) в размере более пятидесяти процентов;

д) данные того физического лица (физических лиц), которое (которые) прямо или косвенно владеет (владеют) более чем десятью процентами голосующих акций (долей, паев) в уставном капитале участника, включая акции на предъявителя, или данные лица (лиц), обладающего (обладающих) правом назначать или освобождать от должности членов исполнительного органа участника, либо получающего (получающих) более пятнадцати процентов от прибыли, полученной в результате осуществления участником предпринимательской

---

<sup>7</sup> Если процедура в лотах, то первым шагом в поле "Заявка" в Системе необходимо заранее отметить тот лот или лоты, на который (которые) участник подает заявку, после чего только заполнить остальные поля, иначе документы заявки не будут вскрыты при оценке. Настоящее предложение исключается из приглашения, если процедура закупки не организуется по лотам.

или иной деятельности. При отсутствии указанных в настоящем подпункте лиц, представляются данные руководителя и членов исполнительного органа. При этом, если участник объявляется отобранным участником, то предусмотренная настоящим абзацем информация, которая после вскрытия заявок автоматически публикуется в системе, одновременно публикуется в бюллетене вместе с объявлением о решении заключить договор;

2) технические характеристики предлагаемого им товара, а также товарный знак, фирменное наименование, марка и наименование производителя, (далее — полное описание товара)<sup>8</sup>:

3) утвержденное им ценовое предложение;

5) копию агентского договора и данные лица, являющегося стороной этого договора, если заключаемый договор будет исполняться через агентство;

6) посредством системы представить копию договора о совместной деятельности, если участники участвуют в настоящей процедуре в порядке совместной деятельности (консорциумом);

При этом в случае участия в настоящей процедуре в порядке совместной деятельности (консорциумом)

- ни одна из сторон договора о совместной деятельности не может подавать отдельную заявку на данную процедуру (на один и тот же лот). В случае несоблюдения требования настоящего абзаца на заседании по вскрытию заявок отклоняются как в порядке совместной деятельности, так и отдельно представленные заявки;

- если договором о совместной деятельности установлено, что общие дела участников ведет отдельный участник договора о совместной деятельности, то заявка подается, а в случае заключения договора выплаты производятся этому участнику. В случае, когда договором о совместной деятельности предусмотрено, что при ведении общих дел каждый участник имеет право действовать от имени всех участников, то в случае заключения договора платежи на его основании производятся представившему заявку участнику.

## **5.ЦЕНОВОЕ ПРЕДЛОЖЕНИЕ ЗАЯВКИ**

5.1. Предлагаемая цена помимо стоимости товара включает также расходы по части транспортировки, страхования, пошлин, налогов, иных платежей и не может быть ниже их себестоимости. Расчет предлагаемой цены должен быть представлен в заявке, посредством системы.

5.2. Участник представляет ценовое предложение в форме расчета, состоящего из обобщенных компонентов- себестоимость, прибыль и налог на добавленную стоимость. Расчет компонентов себестоимости — разбивка или другие детали — не требуются и не представляются. Если по части данной сделки участник должен уплатить в государственный бюджет Республики Армения налог на добавленную стоимость, то в представляемом ценовом предложении отдельной

---

<sup>8</sup>Если настоящим Приглашением не предусматривается представление информации относительно товарного знака, фирменного наименования, марки и наименования производителя, , то из подпункта исключаются слова " а также товарный знак, фирменное наименование, марка и наименование производителя ".



строкой предусматривается размер суммы, подлежащей выплате по части данного вида налога.

Оценка и сравнение ценовых предложений участников осуществляются без исчисления указанной в настоящем пункте суммы налога. При этом заявка участника не подлежит отклонению, если:

а. графы "себестоимость", "прибыль" ценового предложения и "налог на добавленную стоимость" заполнены только цифрами, а графа "общая цена" — и прописью, и цифрами или только прописью.

б. между суммами, указанными прописью или цифрами в графах "себестоимость", "прибыль" и "налог на добавленную стоимость", есть несоответствие, однако общая сумма какой-либо из сумм, указанных прописью или цифрами, соответствует указанной прописью сумме в графе "общая цена";

в. номер лота в ценовом предложении указан неверно, однако наименование предмета закупки заполнено правильно.

г. себестоимость, прибыль, налог на добавленную стоимость и общая сумма ценового предложения, указанные в графах прописью или цифрами, округлены до пяти десятых-до целого числа ниже, а пять десятых и более-до целого числа выше,

д. в графах себестоимость, прибыль и налог на добавленную стоимость ценового предложения суммы заполнены как цифрами, так и прописью, и они соответствуют друг другу, а в сумме, указанной буквами в графе общей цены, заполнены лишние слова, в результате чего получается несуществующая цифра.

е. в суммах, заполненных буквами в графах ценового предложения, лумы указаны в цифрах.

5.3. Если цена заключаемого договора стабильна, то ценовое предложение представляется одним числом — общей предлагаемой для исполнения договора ценой и в обязательном порядке заполняется в системе без расчета подлежащей уплате в государственный бюджет Республики Армения суммы налога на добавленную стоимость. При этом от участника не может требоваться представления обоснований ценового предложения или каких-либо сведений или документов иного типа; также размер прибыли участника не может быть ограничен приглашением.

## **6. СРОК ДЕЙСТВИЯ ЗАЯВКИ, ПОРЯДОК ВНЕСЕНИЯ ИЗМЕНЕНИЙ В ЗАЯВКИ И ИХ ОТЗЫВА**

6.1. Согласно статье 31 Закона заявка действительна до заключения договора в соответствии с Законом, отзыва заявки участником, отклонения заявки или объявления настоящей процедуры несостоявшейся.

6.2. Согласно статье 31 Закона участник до указанного в пункте 4.2 части 1 настоящего Приглашения окончательного срока подачи заявок может изменить или отозвать свою заявку.

## **8. ВСКРЫТИЕ, ОЦЕНКА ЗАЯВОК И ПОДВЕДЕНИЕ ИТОГОВ**

8.1. Вскрытие заявок произойдет посредством системы на "9"-ой день (2-

**го апреля) в "11:00"** со дня опубликования в системе объявления и приглашения на настоящую процедуру.

На заседании по вскрытию и оценке заявок председатель комиссии (председательствующий на заседании) объявляет заседание открытым и оглашает выраженную одним числом цену накупаемые в рамках настоящей процедуры товары, а также выраженные одним числом ценовые предложения подавших заявки участников, принимая за основание представленную прописью запись.

Функции вскрывающих членов комиссии в системе упорядочены. Упорядочение определяется председателем комиссии. Первый вскрывающий член комиссии своими отметками представляет на рассмотрение второго вскрывающего члена список подлежащих вскрытию заявок, которые система идентифицировала в качестве поданных (годных) заявок, после чего второй вскрывающий член утверждает список поданных ему заявок. После утверждения загружается протокол о вскрытии заявок (в системе — отчет), который в день вскрытия заявок отправляется секретарем комиссии посредством системы на адреса электронной почты участников.

8.2. Заявки оцениваются в порядке, установленном настоящим приглашением.

Если количество лотов в процедуре закупок не превышает семьдесят пять лотов-оценка заявок осуществляется в течение десяти рабочих дней со дня истечения окончательного срока их подачи, а при превышении- в течение пятнадцати рабочих дней.

"Удовлетворительно" оцениваются заявки, соответствующие предусмотренным настоящим приглашением условиям, в противном случае, заявки оцениваются как неудовлетворительные и отклоняются. При этом, на заседании по вскрытию и оценке заявок комиссия отклоняет те заявки, в которых отсутствуют ценовое предложение, либо те, которые не соответствуют требованиям приглашения, за исключением случая, установленного пунктом 8.9 части 1 настоящего приглашения.

8.3. С целью определения отобранного и занявших последующие места участников, председатель комиссии автоматическим способом создает протокол об оценке заявок, который утверждается в системе членами комиссии посредством проставления отметки в системе.

8.4. Отобранный участник определяется из числа участников, представивших заявки, оцененные как удовлетворительные, по принципу предпочтения, отдаваемого участнику, представившему минимальное ценовое предложение. Причем при определении комиссией отобранного участника и участников, занявших последующие места, оценка и сравнение ценовых предложений осуществляются без исчисления суммы налога, указанного в пункте 5.2. части 1 настоящего приглашения, а при оценке заявок за основание принимается приложенное в системе ценовое предложение, утвержденное участником.

8.5. Если в заявке имеется несоответствие между суммами, написанными прописью и цифрами, за основание принимается сумма, написанная прописью. Если предлагаемые цены представлены в двух или более валютах, они сопоставляются с драмом Республики Армения по курсу установленному Центральным банком<sup>11</sup>.

8.6. Переговоры между комиссией, заказчиком и участниками запрещаются, за исключением случаев,

---

<sup>11</sup> Устанавливается заказчиком.

1) когда в процедуре принял участие один участник, поданная заявка которого соответствует требованиям приглашения, либо если в результате оценки заявок заявка только одного участника была оценена как соответствующая требованиям приглашения, или при равенстве предложенных минимальных цен, или если ценовые предложения, представленные всеми участниками, подавшими заявки, которые оценены как удовлетворяющие неценовым условиям, превышают финансовые средства, предусмотренные абзацем 2 пункта 8.1. части 1 настоящего приглашения для осуществления этой закупки или закупка осуществляется на основании части 6 статьи 15 Закона. Переговоры, которые ведутся согласно настоящему пункту, могут привести только к снижению предложенной цены или изменению условий оплаты, а переговоры ведутся одновременно со всеми участниками;

2) иных случаев, предусмотренных Законом.

8.7. Из числа участников, подавших заявки, оцененные как удовлетворяющие требованиям приглашения, комиссия отбирает и объявляет отобранного участника и участников, занявших последующие места. В случае закупки товаров комиссия также оценивает соответствие полного описания представленных товаров требованиям приглашения. При равенстве предложенных наименьших цен или в случае если ценовые предложения всех участников, подавших заявки, оцененные как удовлетворяющие неценовым условиям, превышают цену, установленную заявкой на закупку приобретаемых в рамках настоящей процедуры товаров или закупка осуществляется на основании части 6 статьи 15 Закона:

а. для определения отобранного участника и участников, занявших последующие места, с целью сокращения предложенных на заседании комиссии цен, со всеми участниками, которые оценены как удовлетворяющие неценовым условиям, проводятся одновременные переговоры, если на заседании присутствуют все участники (наделенные соответствующим полномочием представители),

б. в противном случае заседание комиссии приостанавливается, и в течение одного рабочего дня секретарь комиссии посредством системы одновременно уведомляет всех оцененных удовлетворительно участников о дате, времени и месте проведения одновременных переговоров по снижению цен,

в. переговоры проводятся не ранее чем на второй и не позднее чем на пятый рабочий день со дня отправки извещения,

г. представленное на тот момент каждым участником ценовое предложение оглашается для остальных участников, и до истечения предусмотренного для переговоров окончательного срока участник может пересмотреть свое ценовое предложение,

д. на момент истечения установленного для переговоров окончательного срока, по представленным присутствующим на переговорах участниками ценам, которые не превышают цену, установленную заявкой на закупку, определяются и объявляются отобранный участник и участники, занявшие последующие места,

е. если на момент истечения установленного для переговоров

окончательного срока представленные присутствующим на переговорах участниками цены превышают цену, установленную заявкой на закупку, то оценочная комиссия может объявить отобранным участника, представившего в результате переговоров низкое ценовое предложение, при условии, что:

- по характеристикам одного и того же предмета закупки в данном календарном году уже была организована как минимум одна конкурентная процедура закупки, которая была объявлена несостоявшейся на основании того, что представленные участниками цены превышают цену, установленную заявкой на закупку,

- права и обязанности сторон, предусмотренные договором, заключаемым с отобранным участником, вступают в силу в случае предусмотрения дополнительных финансовых средств в размере цены, превышающей цену, установленную заявкой на закупку, и заключения на его основании соглашения между сторонами. При этом соглашение заключается в течение трех рабочих дней после предусмотрения дополнительных финансовых средств с продлением сроков поставки товара на период со дня заключения договора до дня заключения соглашения. Договор, заключенный в соответствии с настоящим абзацем, расторгается, если в течение тридцати календарных дней, следующих за заключением договора, дополнительные финансовые средства не предусматриваются.

ж. в момент истечения установленного для переговоров срока, если цены, представленные присутствующими на нем участниками, превышают цену, установленную заявкой на закупку, или если наименьшие цены равны, то процедура закупки объявляется несостоявшейся на основании пункта 1 части 1 статьи 37 Закона, за исключением случая, предусмотренного абзацем „ е " настоящего подпункта.

8.8. При наличии требования секретарь комиссии незамедлительно предоставляет предъявившему такое требование участнику копию заявки любого участника,. При невозможности выполнения требования лицу, предъявившему требование, незамедлительно предоставляются включенные в заявку документы, с которыми он ознакомляется на месте, с правом фотографировать их, и которые он возвращает секретарю комиссии в ходе заседания, не препятствуя нормальному функционированию комиссии.

8.9. Если в результате оценки, проведенной в ходе заседания по вскрытию и оценке заявок, в заявке участника фиксируются несоответствия требованиям приглашения, в том числе когда документы, утверждаемые участником, являющимся резидентом Республики Армения или их часть не утверждены электронной цифровой подписью, комиссия приостанавливает заседание на один рабочий день, а секретарь комиссии в тот же день с помощью системы информирует об этом участника, предлагая последнему исправить несоответствия до окончания срока приостановления.

В случае обоснованного решения на основании пункта 67 Порядка Оценочная комиссия посредством Комитета государственных доходов РА может проверить достоверность подтверждения, представленного заявкой участника (участников) об удовлетворении пункта 2 части 1 статьи 6 Закона. В случае

применения данного абзаца представляемая в комитет информация должна, как минимум, содержать данные о наименовании участника (участников), учетном номере налогоплательщика и дате (число, месяц, год) представления заявки. Если несоответствие зафиксировано на основании информации, полученной из Комитета государственных доходов РА, то к уведомлению, направляемому участнику, прилагается также отсканированная с оригинала информация, полученная из Комитета. В уведомлении, направленном участнику, подробно описываются все несоответствия, обнаруженные при оценке заявки.

8.10. Если участник исправляет зафиксированное несоответствие в срок, установленный пунктом 8.9. настоящего приглашения, то его заявка оценивается удовлетворительно. В противном случае, заявка данного участника оценивается неудовлетворительно и отклоняется, включительно, если участник в установленном настоящим приглашением срок не представляет оригинал обеспечения заявки, а отобранным участником признается участник, занявший последующее место.

Если в результате оценки заявок несоответствие было зафиксировано в результате информации, полученной из Комитета по государственным доходам РА, то оно считается исправленным, если участник представляет воспроизведенный (отсканированный) экземпляр документа, обосновывающего выплату указанной суммы в предоставленной информации.

8.11. Член или секретарь комиссии не может принимать участия в работе комиссии, если на заседании по вскрытию заявок выясняется, что учрежденная им организация или организация, в которой он имеет долю (пай), либо лицо, состоящее с ним в близком родстве или свойстве (родители, супруги, дети, братья, сестры, а также родители, дети, братья или сестры супругов), либо учрежденная таким лицом организация или организация, в которой такое лицо имеет долю (пай), подала заявку на участие в данной процедуре. При наличии предусмотренного настоящим пунктом условия член или секретарь Комиссии, имеющий конфликт интересов в связи с данной процедурой, непосредственно после заседания по вскрытию заявок заявляет самоотвод от данной процедуры.

8.12. После вскрытия и оценки заявок составляется протокол в порядке, установленном законодательством Республики Армения о закупках. При этом в протоколе заседания комиссии подробно описываются несоответствия, зафиксированные в результате оценки заявок, и основания отклонения обусловленных ими заявок. Протокол подписывают присутствующие на заседании члены комиссии.

8.13. Не позднее чем на следующий рабочий день после завершения заседания по вскрытию и оценке заявок секретарь комиссии:

- 1) публикует в бюллетене воспроизведенный (отсканированный) с оригинала вариант протокола заседания по вскрытию заявок и сводный лист рассмотрения обоснований, указанных в пункте 3.5 части 1 настоящего приглашения, содержащий также сведения о дате получения обоснований и адресах электронной почты. Если обоснования не были представлены, то в протоколе заседания комиссии об этом делаются соответствующие заметки.

2) опубликовывает в бюллетене воспроизведенные (отсканированные) с подписанных им и присутствующими на заседании по вскрытию заявок членами оценочной комиссии оригиналов варианты объявлений об отсутствии конфликта интересов. Те члены комиссии, которые участвуют в работе комиссии на заседаниях, созываемых после заседания по вскрытию и оценке заявок, подписывают предусмотренные настоящим подпунктом объявления, которые секретарь комиссии опубликовывает в бюллетене на следующий рабочий день после их подписания;

8.14. Заказчик в течение пяти рабочих дней, следующих за днем возникновения оснований, предусмотренных пунктом 6 части 1 статьи 6 Закона, в письменной форме направляет данные этого участника — с соответствующими основаниями — в уполномоченный орган, который в течение пяти рабочих дней после их получения инициирует процедуру включения данного участника в список участников, не имеющих права участвовать в процессе закупок. При этом если представленное по заявке подтверждение участника о том, что он имеет право на участие в предусмотренных приглашением закупках квалифицируются как не соответствующее действительности либо участник в установленные настоящим приглашением сроки и порядке не представляет предусмотренные приглашением документы, или отобранный участник не представляет обеспечение квалификации, то это обстоятельство считается нарушением обязательства, принятого в рамках процесса закупки.

8.15 Если участник был включен в списки, предусмотренные частями 5 и 6 части 1 статьи 6 закона, после дня подачи заявки, то данная его заявка не подлежит отклонению.

8.16 Документы, указанные в пунктах 8.9 и 8.10 части 1 настоящего приглашения, участник в установленный срок представляет секретарю комиссии посредством их отправки на электронную почту, предусмотренную настоящим приглашением. Секретарь обязан в день получения документов, подтвердить факт их получения, отправив подтверждение со своей электронной почты, указанной в настоящем приглашении, на электронную почту участника.

8.17. Участники и их представители могут присутствовать на заседаниях комиссии. Участники или их представители могут потребовать копии протоколов заседаний комиссии, которые предоставляются в течение одного календарного дня.

8.18. Электронные извещения отправляются комиссией и (или) заказчиком посредством системы, а в случае отправления участником — с указанного в его заявке адреса электронной почты на отмеченный в настоящем приглашении электронный адрес секретаря комиссии.

При обмене сведениями (документами) электронным способом участник удостоверяет сведения (документы) электронной цифровой подписью, сертификат которой должен быть размещен на идентификационной карте, предоставленной в порядке, установленном Законом Республики Армения "Об идентификационных картах", либо отправляет сведения (документы) в воспроизведенном (отсканированном) с утвержденного оригинала варианте.

Участники, являющиеся резидентами Республики Армения, удостоверяют включенные в заявку утверждаемые ими документы электронной цифровой подписью, а участники, не являющиеся резидентами Республики Армения, представляют эти документы в воспроизведенном (отсканированном) с утвержденного оригинала документа варианте.

Включаемые в заявку документы, утвержденные электронной цифровой подписью, не скрепляются печатью.

8.19. Оценка заявок и определение отобранного участника осуществляются по отдельным лотам<sup>12</sup>.

8.20. В случае если отобранный участник не заключает (отказывается заключать) договор или лишается права на заключение договора, решением комиссии отобранным участником признается участник занявший следующее место с применением процедуры, установленной пунктами 8.13-8.20 части 1 настоящего Приглашения.

8.21. В целях обоснования соответствия предъявленных к нему требований участник может представить иные дополнительные документы, сведения и материалы.

Комиссия может проверить подлинность представленных участником данных, используя полученные из официальных источников данные, или получив об этом письменное заключение компетентных органов. При отправке подобного запроса соответствующие государственные органы и органы местного самоуправления в течение двух рабочих дней, следующих за днем получения запроса, предоставляют письменное заключение. Если в результате проверки подлинности представленных участником данных они квалифицируются как несоответствующие действительности, то заявка этого участника отклоняется.

8.22. С целью применения пункта 8.21. части 1 настоящего приглашения может быть созвано внеочередное заседание комиссии.

8.23. На следующий рабочий день после окончания заседания по определению отобранного участника секретарь комиссии:

- 1) отмечает в системе оцененных удовлетворительно участников процедуры, классифицируя их по результатам оценки и ценовым предложениям;
- 2) посредством системы отправляет на электронную почту участников протокол заседания комиссии о результатах оценки.

8.24. До заключения договора заказчик, не позднее чем в первый рабочий день, следующий за принятием решения по отобранному участнику, публикует в бюллетене объявление относительно решения о заключении договора. Решение о заключении договора содержит краткую информацию об оценке заявок, о причинах, обосновывающих выбор отобранного участника, и объявление о периоде ожидания.

8.25. Периодом ожидания является период времени между днем, следующим за днем опубликования объявления относительно решения о заключении договора, и днем возникновения правомочия на заключение заказчиком договора.

Период ожидания в случае настоящей процедуры составляет "5" календарных дней. Период ожидания не применим, если заявку подал только один участник, с которым заключается договор.

Заказчик заключает договор, если в предусмотренный настоящим пунктом

---

<sup>12</sup> Настоящее предложение исключается из приглашения, если процедура закупки не организуется по лотам.

период ожидания ни один из участников не обжалует лицу, рассматривающему жалобы в связи с закупками, решение о заключении договора. Договор, заключенный до окончания периода ожидания или заключенный без опубликования объявления о заключении договора, является ничтожным.

## **9. ЗАКЛЮЧЕНИЕ ДОГОВОРА**

9.1. Договор заключается заказчиком на основании решения Комиссии. Договор заключается в письменной форме, посредством составления одного документа.

9.2. В течение четырех рабочих дней, следующих за окончанием периода ожидания, установленного пунктом 8.25. части 1 настоящего приглашения, заказчик извещает отобранного участника, представляя предложение о заключении договора и проект договора. При этом договор может быть заключен не ранее чем на второй рабочий день, следующий за днем окончания периода ожидания, установленного пунктом 8.25 части 1 настоящего Приглашения.

9.3. Секретарь комиссии предоставляет отобранному участнику предложение о заключении договора и проект заключаемого договора электронным способом. При этом в договор включается полное описание товара, представленное в заявке отобранным участником.

9.4. В день отправки отобранному участнику извещения заказчика о заключении договора секретарь комиссии посредством системы направляет на электронную почту отобранного участника извещение о поступлении предложения по заключению договора.

9.5. Если отобранный участник в течение 10 рабочих дней после получения уведомления о заключении договора и проекта договора не подписывает договор и не предоставляет заказчику обеспечения квалификации и договора, то он лишается права подписания договора. В случае если по договору предусмотрена предоплата, предусмотренный настоящим пунктом срок устанавливается в 15 рабочих дней.

При этом, проект утвержденного отобранным участником договора представляется заказчику в письменной форме и письмо о его представлении регистрируется в системе документооборота заказчика. Проект договора утверждается руководителем заказчика в течение двух рабочих дней, следующих за возникновением такого правомочия, и в течение следующего за утверждением рабочего дня предоставляется участнику сопроводительным письмом.

9.6. Отобранный участник, получивший предложение заказчика о заключении договора, посредством системы принимает или отклоняет поступившее ему предложение.

9.7. До истечения срока, предусмотренного пунктом 9.5 части 1 настоящего Приглашения, с согласия сторон в проект договора могут быть внесены изменения, однако они не могут привести к изменению характеристик предмета закупки, включая увеличение цены, предложенной отобранным участником.

9.8. На следующий рабочий день после заключения договора секретарь Комиссии завершает процедуру в системе.

## **10. ОБЕСПЕЧЕНИЯ КВАЛИФИКАЦИИ И ДОГОВОРА**

10.1. На основании требования о предоставлении обеспечений квалификации и договора отобранный участник в течение 10-и, а в случае, если заключаемым договором предусмотрена предоплата – 15-и рабочих дней со дня его получения, обязан представить обеспечения квалификации и договора. С отобранным участником заключается договор, если он представляет обеспечения квалификации и договора.



10.2 Размер обеспечения квалификации равен размеру ценового предложения отобранного участника. Обеспечение квалификации представляется в виде банковской гарантии (Приложение 4), которое должно быть действительным как минимум включительно до 20-го рабочего дня, следующего за днем полного принятия заказчиком результата выполнения контракта<sup>12</sup>.

Если процедура закупки организована в лотах и участник признается отобранным участником по более чем одному лоту и общая цена заключаемого с последним договора превышает 10 млн. драмов РА, то обеспечение квалификации представляется в виде банковской гарантии в размере общей цены договора.

Обеспечение квалификации не подлежит возврату, если лицо, представившее его, нарушает предусмотренное договором обязательство, которое влечет за собой одностороннее расторжение договора заказчиком.

10.3. Размер обеспечения договора составляет 10 процентов от цены договора. Обеспечение договора представляется в виде банковской гарантии (Приложение 5) или наличных денег<sup>13</sup>.

Если процедура закупки организована в лотах и участник признается отобранным участником по более чем одному лоту и общая цена заключаемого с последним договора превышает 10 млн. драмов РА, то обеспечение договора представляется в виде банковской гарантии в размере общей цены договора.

Обеспечение договора должно быть действительно как минимум включительно до 20-го рабочего дня, следующего за последним днем исполнения в полном объеме обязательств, устанавливаемых заключаемым договором. Обеспечение договора подлежит возврату представившему его участнику в течение пяти рабочих дней, следующих за исполнением в полном объеме обязательств, взятых на себя по заключенному договору.

Обеспечение договора, представленное в виде наличных денег, должно быть перечислено на казначейский счет "900008000664", открытый в Центральном казначействе на имя уполномоченного органа.

10.4 Если процедура закупки организована на основании части 6 статьи 15 Закона, и на момент возникновения правомочия по заключению договора не предусмотрены финансовые средства, то обеспечения квалификации и договора представляются в виде заключенного в одностороннем порядке заявления - в виде неустойки или наличных денег. Если на момент возникновения правомочия по заключению договора

- финансовые средства предусмотрены, то квалификационное обеспечение по части выделенных финансовых средств представляется в виде банковской гарантии, а по части требуемых в дальнейшем финансовых средств - в виде утвержденного в одностороннем порядке заявления - в виде неустойки или наличных денег.

Обеспечение квалификации, представленное в виде наличных денег, должно быть перечислено на казначейский счет "900008000664", открытый в Центральном казначействе на имя уполномоченного органа:

- предусмотренные финансовые средства превышают 10 млн. драмов, однако для

---

<sup>12</sup> Если цена закупленного по заявке на закупку товара не превышает 10 млн. драмов РА, то слова "в виде банковской гарантии (приложение 4)" заменяются словами "в одностороннем порядке утвержденного заявления в виде неустойки (приложение 4.1) или наличных денег"

<sup>13</sup> Если цена закупленного по заявке на закупку товара не превышает 10 млн. драмов РА, то слова "в виде банковской гарантии или наличных денег" заменяются словами "в одностороннем порядке утвержденного заявления - в виде неустойки (приложение 5.1) или наличных денег".

полного выполнения договора и в дальнейшем требуются финансовые средства, то обеспечение договора, по части выделенных финансовых средств, представляется в виде банковской гарантии или наличных денег, а по части требуемых финансовых средств - в одностороннем порядке утвержденного заявления - в виде неустойки или наличных денег

10.5. В случае если договором предусмотрено условие о предоставлении заказчиком предоплаты, отобранный участник предоставляет заказчику также обеспечение предоплаты — в размере предоплаты, в виде банковской гарантии.

10.6. Если в рамках процедуры закупки, организованной по лотам заключенный договор расторгается по части какого-либо лота вследствие его неисполнения или ненадлежащего исполнения, то обеспечения квалификации и договора выплачиваются в размере суммы, исчисленной только за этот лот.

## 11. ОБЪЯВЛЕНИЕ ПРОЦЕДУРЫ НЕСОСТОЯВШЕЙСЯ

11.1. Согласно статье 37 Закона, Комиссия объявляет настоящую процедуру несостоявшейся, если:

- 1) ни одна из заявок не соответствует условиям приглашения;
- 2) прекращается потребность в закупке. При этом процедура закупки, организованная для нужд общин может быть объявлена полностью или частично несостоявшейся на основании постановления Совета старейшин общины<sup>14</sup>.
- 3) не подано ни одной заявки;
- 4) договор не заключается.

Настоящая процедура объявляется несостоявшейся на основании пункта 4 части 1 статьи 34 Закона, если на момент истечения срока представления заявок, установленного в рамках настоящей процедуры, система электронных закупок дала сбой:

11.2. В течение рабочего дня, следующего за объявлением процедуры закупки несостоявшейся, заказчик публикует в бюллетене объявление, в котором указывается обоснование объявления процедуры закупки несостоявшейся.

## 12. ПРАВО УЧАСТНИКА И ПОРЯДОК ОБЖАЛОВАНИЯ ИМ ДЕЙСТВИЙ И (ИЛИ) ПРИНЯТЫХ РЕШЕНИЙ, СВЯЗАННЫХ С ПРОЦЕССОМ ЗАКУПКИ

12.1. Каждое лицо имеет право на обжалование действий (бездействия) и решений заказчика, Комиссии и лица, рассматривающего связанные с закупками жалобы.

12.2. Отношения, связанные с закупками, в том числе с рассмотрением жалобы, не являются административными и регулируются законодательством, регулирующим гражданско-правовые отношения Республики Армения.

12.3. Каждое лицо согласно Закону имеет право:

1) на обжалование до заключения договора действий (бездействия) и решений заказчика и Комиссии лицу, рассматривающему связанные с закупками жалобы. Порядок деятельности лица, рассматривающего связанные с закупками жалобы, утвержден приказом министра финансов РА N 600-Н от 6 декабря 2018 года.

2) на обжалование в судебном порядке действий (бездействия) и решений лица, рассматривающего связанные с закупками жалобы, заказчика и Комиссии.

12.4. Если подавшее жалобу лицо обжалует:

1) решение о заключении договора, то жалоба подается в период ожидания, предусмотренный пунктом 8.25 части 1 настоящего Приглашения;

2) характеристики предмета закупки или требования приглашения, то жалоба подается до истечения окончательного срока подачи заявок.

12.5. Жалоба подается лицу, рассматривающему связанные с закупками жалобы, в письменной форме, подписанной, с включением в нее:

- 1) наименования (имени, фамилии, копии документа, удостоверяющего личность) и адреса подавшего жалобу лица;
- 2) наименования и адреса заказчика;
- 3) кода и предмета обжалуемой процедуры закупки;
- 4) предмета спора и требования подавшего жалобу лица;
- 5) фактических и правовых оснований жалобы, доказательств по ней;
- 6) копии документа, обосновывающего внесение платы за обжалование. При этом размер платы за обжалование составляет 30 тысяч драмов Республики Армения,

<sup>14</sup> Настоящий пункт редактируется согласно соответствующему заказчику

которые уплачиваются в государственный бюджет Республики Армения, на открытый с этой целью на имя уполномоченного органа казначейский счет "900008000482".

7) наименования и номера счета того банка, которому в случае удовлетворения жалобы должна быть обратно перечислена плата;

8) иных необходимых сведений.

12.6 Жалоба лицу, рассматривающему связанные с закупками жалобы, подается по адресу Республика Армения, 0010, г. Ереван, ул.Мелик-Адамян 1 или воспроизведенный (отсканированный) вариант с оригинала высылается на электронную почту по адресу [secretariat@minfin.am](mailto:secretariat@minfin.am).

12.7. На следующий рабочий день после опубликования в бюллетене решения принятого рассматривающим жалобы лицом об удовлетворении жалобы, в том числе частично, рассматривающее жалобы лицо, которое рассмотрело данную жалобу и вынесло решение, предоставляет в письменной форме в уполномоченный орган копию документа, удостоверяющего внесение платы за обжалование, а также наименования и номера счета того банка, которому должна быть перечислена подлежащая возврату сумма. В течение пяти рабочих дней после получения копии указанного в настоящем пункте документа уполномоченный орган перечисляет обратно плату за обжалование внесшему ее лицу посредством совершения перевода на указанный банковский счет.

12.7. Если жалоба не отвечает требованиям статьи 50 Закона, то в течение двух рабочих дней, следующих за получением жалобы, лицо, рассматривающее в связанные с закупками жалобы, в письменной форме уведомляет об этом подавшее жалобу лицо, с назначением срока в два рабочих дня на устранение зафиксированных недостатков. В день отправки письма лицо, рассматривающее связанные с закупками жалобы, отправляет воспроизведенный (отсканированный) вариант с его оригинала также на адрес электронной почты, указанной в жалобе. При этом если жалоба, представленная в установленный подпунктом 2 пункта 12.4 части 1 настоящего Приглашения срок, не отвечает требованиям статьи 50 Закона, то жалоба, в установленный настоящим пунктом срок исправленная и представленная лицу, рассматривающему жалобы в связи с закупками, считается представленной в установленный срок.

12.9 В течение одного рабочего дня со дня принятия жалобы к производству, лицо, рассматривающее связанные с закупками жалобы, в бюллетене публикует жалобу и объявление о ней. При этом, в объявлении отмечается интернет-ссылка на созываемые для рассмотрения жалобы заседания в режиме онлайн. Жалоба считается принятым к производству по истечении срока, предусмотренного пунктом 12.8 настоящего приглашения об устранении зафиксированных недостатков, а в случае представления жалобы с устраненными недостатками - со дня ее предоставления лицу, рассматривающему связанные с закупками жалобы.

12.10 В течение двух рабочих дней со дня принятия жалобы к производству лицо, рассматривающее связанные с закупками жалобы, обращается с письмом к заказчику с требованием представить в письменном виде позицию по жалобе, а также с требованием представить указанные в письме и необходимые для рассмотрения жалобы и принятия решения документы, прилагая копии жалобы и приложенных документов, при наличии. Позиция заказчика по жалобе и запрошенные документы представляются лицу, рассматривающему связанные с закупками жалобы, в письменной форме или в воспроизведенном (отсканированном) с их оригинала варианте, путем направления на электронную почту, указанную в пункте 12.5 части 1 настоящего приглашения.

Указанные в настоящем пункте документы заказчик представляет лицу, рассматривающему связанные с закупками жалобы, в течение двух рабочих дней со дня

получения такого требования.

12.11. Решения о жалобе принимаются по процедуре, согласно которой подавшее жалобу лицо, заказчик и все вовлеченные стороны вправе присутствовать на заседаниях, созываемых с целью рассмотрения жалобы, и представлять свои точки зрения.

12.12. Рассмотрение жалобы осуществляется и решение выносится не позднее чем в течение двадцати календарных дней со дня принятия жалобы к производству. Указанный срок может быть продлен один раз на срок до десяти календарных дней по мотивированному промежуточному решению лица, рассматривающего связанные с закупками жалобы. При этом в день вынесения промежуточного решения лицо, рассматривающее связанные с закупками жалобы, обеспечивает опубликование соответствующего объявления об этом в бюллетене. Решение лица, рассматривающего жалобы в связи с закупками, является юридически обязывающим, и может быть изменено или отменено, в том числе частично, только судом.

12.13. Лицо, рассматривающее связанные с закупками жалобы:

1) вправе принимать следующие решения относительно действий или бездействия заказчика и Комиссии:

а. запретить выполнение определенных действий и принятие решений;

б. обязать принимать соответствующие решения, включая объявление процедуры закупки несостоявшейся, за исключением решения о признании договора недействительным;

2) принимает решение о включении участника в список участников, не имеющих права на участие в процессе закупок;

3) ведет учет решений, принятых лицом, рассматривающим жалобы в связи с закупками, и осуществляет контроль над их исполнением.

12.14. В случае удовлетворения жалобы лицом, рассматривающим связанные с закупками жалобы, заказчик несет ответственность за возмещение ущерба, нанесенного подавшему жалобу лицу и обоснованного в установленном порядке.

12.15. Рассмотрение жалобы является открытым для общественности. Рассмотрение жалоб осуществляется посредством заседаний. Заседания записываются и вместе с принятым решением по жалобе публикуются в бюллетене. В случае невозможности записи заседания стенографируются. Заседания онлайн транслируются также в интернете.

12.16. Каждое лицо, интересы которого были нарушены или могут быть нарушены в результате послуживших основанием для обжалования действий, вправе принять участие в процедуре обжалования, с подачей аналогичной жалобы лицу, рассматривающему связанные с закупками жалобы, до срока принятия решения о жалобе. Согласно статье 50 Закона, лицо, не принявшее участия в процедуре обжалования, лишается права на подачу аналогичной жалобы лицу, рассматривающему жалобы в связи с закупками.

12.17. Лицо, рассматривающее связанные с закупками жалобы, публикует в бюллетене решение в течение двух рабочих дней, следующих за днем его принятия, с указанием даты опубликования. Решение лица, рассматривающего жалобы в связи с закупками, вступает в силу на следующий день после его опубликования в бюллетене.

12.18. Каждое лицо, которое заинтересовано в заключении конкретной сделки, и которое понесло убытки вследствие действия или бездействия заказчика, Комиссии или лица, рассматривающего рассматривающего связанные с закупками жалобы, вправе требовать в судебном порядке возмещения убытков.

12.19. Представленная лицу, рассматривающему связанные с закупками жалобы,

жалоба автоматически приостанавливает процесс закупки со дня опубликования объявления, предусмотренного частью 9 статьи 50 Закона до дня вступления в силу решения, принятого по результатам рассмотрения жалобы.

Согласно статье 51 Закона лицо, рассматривающее жалобы связанные с закупками, выносит решение о снятии приостановления процесса закупки, если руководители органов, установленных частью 1 статьи 2 Закона, а в случае юридических лиц-руководитель исполнительного органа письменно сообщает, что исходя из общественных интересов или интересов обороны и национальной безопасности, необходимо продолжить процесс закупки. Лицо, рассматривающее связанные с закупками жалобы, публикует в бюллетене предусмотренное настоящим пунктом решение в течение рабочего дня, следующего за днем его принятия.

## ЧАСТЬ II

# ИНСТРУКЦИЯ ПО СОСТАВЛЕНИЮ ЗАЯВКИ НА ОТКРЫТЫЙ КОНКУРС

### 1. ОБЩИЕ ПОЛОЖЕНИЯ

1.1. Целью настоящей Инструкции является содействие участникам при подготовке заявки.

1.2. При целесообразности участник может представить требуемые сведения в иных, отличных от предлагаемых в настоящей инструкции формах, с соблюдением требуемых реквизитов.

1.3. Кроме армянского языка, заявки могут быть поданы также на английском или русском языке.

### 2. ЗАЯВКА НА ПРОЦЕДУРУ

Для участия в процедуре участник подает заявку посредством системы. К заявке прилагаются предусмотренные настоящим приглашением соответствующие документы (сведения) Участник заявкой представляет утвержденные им:

**1) "критерий Пригодности";**

2.1. заявление--объявление на участие в процедуре согласно Приложению №1;

2.2. утвержденное им полное описание предлагаемого товара согласно Приложению N 1.1.

2.3 копию агентского договора и данные лица, являющегося стороной этого договора, если Договор будет выполняться через агентство;

2.4 договор о совместной деятельности, если участники участвуют в процедуре закупки в порядке совместной деятельности (консорциумом)<sup>15</sup>

**3) "Финансовый критерий";**

2.6. ценовое предложение согласно Приложению №2; Ценовое предложение представляется в форме расчета, состоящего из обобщенных компонентов себестоимости, прибыли, и налога на добавленную стоимость. Расчет компонентов себестоимости — разбивка или другие детали — не требуются и не представляются.

2.7 Предусмотренные настоящим Приглашением и составленные участником документы подписывает представившее их лицо или уполномоченное последним лицо (далее — агент). Если заявка подается агентом, то с заявкой представляется документ о предоставлении ему такого полномочия.

2.8. Вместо оригиналов документов, включенных в заявку, могут быть представлены нотариально заверенные копии этих документов.

---

<sup>15</sup> В случае участия в порядке совместной деятельности (консорциумом) включаемые в заявку и утверждаемые участником документы должны быть утверждены всеми членами консорциума.

**Приложение № 1**  
**к Приглашению на открытый конкурс**  
**под кодом EQ-BMAPDzB-20/121**

**ЗАЯВЛЕНИЕ- ОБЪЯВЛЕНИЕ \***  
**на участие в открытом конкурсе**

\_\_\_\_\_ заявляет, что  
наименование участника  
желает участвовать в лоте (лотах) \_\_\_\_\_ объявленного  
номер лота (лотов)  
\_\_\_\_\_ под кодом "EQ-BMAPDzB-20/121"  
наименование заказчика  
открытого конкурса и в соответствии с требованиями приглашения подает заявку.  
\_\_\_\_\_ заявляет и заверяет, что  
наименование участника  
является резидентом \_\_\_\_\_  
наименование страны

Данные ----- следующие:  
наименование участника

Учетный номер налогоплательщика \_\_\_\_\_  
учетный номер налогоплательщика

Адрес электронной почты \_\_\_\_\_  
адрес электронной почты

Адрес деятельности -----  
адрес деятельности

Номер телефона -----  
Номер телефона

Настоящим \_\_\_\_\_ объявляет и подтверждает, что:  
наименование участника

- 1) удовлетворяет требованиям к праву участия установленным приглашением на открытый конкурс под кодом EQ-BMAPDzB-20/121\*, и обязуется в случае признания отобранным участником в порядке и сроки, установленные настоящим приглашением представить обеспечение квалификации в размере ценового предложения,
- 2) в рамках участия в открытом конкурсе под кодом EQ-BMAPDzB-20/121\*
  - не допускал и (или) не допустит злоупотребления доминирующим положением и антиконкурентного соглашения,
  - отсутствует случай установленного приглашением на открытый конкурс случая одновременного

участия взаимосвязанных с \_\_\_\_\_ лиц и (или) учрежденных \_\_\_\_\_  
наименование участника наименование участника

организаций, либо организаций, имеющих принадлежащую \_\_\_\_\_  
наименование участника



долю (пай) в размере более пятидесяти процентов,

- ниже представляет данные того физического лица (физических лиц), которое (которые) на день подачи заявки прямо или косвенно владеет (владеют) более чем десятью процентами голосующих акций (долей, паев) в уставном капитале участника, включая акции на предъявителя, или данные лица (лиц), обладающего (обладающих) правом назначать или освобождать от должности членов исполнительного органа участника, либо получающего (получающих) более пятнадцати процентов от прибыли, полученной в результате осуществления участником предпринимательской или иной деятельности (реальные бенефициары)\*\* и подтверждает, что информация относительно реальных бенефициаров действительна и не содержит недостоверных сведений.

п/н	Имя, фамилия, отчество	Для граждан Республики Армения — тип и номер идентификационной карты или паспорта, либо предусмотренного законодательством Республики Армения документа, удостоверяющего личность	Для иностранных граждан — тип и номер предусмотренного законодательством соответствующей страны документа, удостоверяющего личность

\*\* При отсутствии указанных в настоящем подпункте лиц, представляются данные руководителя и членов исполнительного органа участника.

Прилагается полное описание предлагаемого ----- товара,  
согласно Приложению 1.1. наименование участника

---

наименование участника (должность,  
имя, фамилия руководителя)

---

подпись)

М. П.

**Приложение № 1,1**  
**к Приглашению на открытый конкурс**  
**под кодом "EQ-BMAPDzB-20/121"\***

**ПОЛНОЕ ОПИСАНИЕ**  
**предлагаемого товара**

\_\_\_\_\_, в качестве участника в  
наименование участника  
рамках открытого конкурса под кодом "EQ-BMAPDzB-20/121"\* ниже по лотам  
представляет полное описание предлагаемого им товара.

Номер лота	Предлагаемый товар				
	фирменное наименование	товарный знак	марка	наименование производителя	технические характеристики

\_\_\_\_\_  
наименование участника (должность, имя, фамилия руководителя)

\_\_\_\_\_  
подпись

М. П.

\_\_\_\_\_  
\* Заполняется секретарем Комиссии до опубликования приглашения в бюллетене

**Приложение № 2**  
**к Приглашению на открытый конкурс**  
**под кодом "EQ-BMAPDzB-20/121"**

**ЦЕНОВОЕ ПРЕДЛОЖЕНИЕ**

Рассмотрев приглашение на открытый конкурс под кодом "EQ-BMAPDzB-20/121"\*,  
в том числе проект заключаемого договора \_\_\_\_\_

наименование участника

предлагает выполнить договор по нижеуказанным общим ценам:

драмов РА

Номера лотов	Наименование товара	Себестоимость /прописью и цифрами/	Прибыль /прописью и цифрами/	НДС**/прописью и цифрами/	Общая цена /прописью и цифрами/
1	2	3	4	5	6=3+4+5
1	беседка				
2	скамейка				
3	мусорный бак				
4	Шлагбаум				

\_\_\_\_\_   
наименование участника (должность, имя, фамилия руководителя)

\_\_\_\_\_   
подпись

М. П.

\_\_\_\_\_   
\* Заполняется секретарем Комиссии до опубликования приглашения в бюллетене.

\_\_\_\_\_   
\*\* Если Участник является плательщиком налога на добавленную стоимость, то уплачиваемая в государственный бюджет Республики Армения по части настоящего договора сумма налога на добавленную стоимость указывается в графе 5.

ГАРАНТИЯ N \_\_\_\_\_

**(обеспечение квалификации)**

1. Настоящая гарантия (далее-гарантия) является обеспечением необходимой квалификации для выполнения обязательств (далее-гарантийные обязательства), предусмотренных договором N \_\_\_\_\_

номер заключаемого договора

заключаемым \_\_\_\_\_ (далее-принципал ) в результате  
наименование отобранного участника

организованной \_\_\_\_\_ (далее-бенефициар)

наименование заказчика

процедуры закупок под кодом \_\_\_\_\_.

код процедуры

2. По гарантии -----

наименование банка выдающего гарантию

(далее-лицо, выдающее гарантию) безоговорочно обязуется по требованию бенефициара (далее-требование), в порядке и сроки, установленные настоящей гарантией, выплатить бенефициару ----- (далее-сумма

сумма в цифрах и прописью

гарантии) в течение десяти рабочих дней после получения требования.

Выплата производится посредством перечисления на расчетный счет \_\_\_\_\_ бенефициара.

расчетный счет

3. Настоящая гарантия является безотзывной.

4. Право требования бенефициара, вытекающего из настоящей гарантии, к выплате суммы гарантии может быть передано другому лицу в случае письменного согласия лица, выдающего гарантию.

5. Гарантия действует со дня вступления в силу договора N \_\_\_\_\_ заключенного между бенефициаром и принципалом, до

номер заключаемого договора

двадцатого рабочего дня, следующего за днем полного принятия бенефициаром результата выполнения договора включительно.

6. Бенефициар предъявляет требование лицу, дающему гарантию, в письменной форме. К требованию прилагаются следующие документы:

1) копии заключенного договора N \_\_\_\_\_, включая

номер заключаемого договора

копии внесенных в него изменений, дополнительных соглашений,

---

\* Заполняется секретарем Комиссии до опубликования приглашения в бюллетене

2) уведомление об одностороннем расторжении контракта бенефициаром опубликованное в бюллетене действующем по адресу [www.procurement.am](http://www.procurement.am) .

3) настоящая гарантия.

7. Лицо, выдающее гарантию, в течение максимум пяти рабочих дней после получения требования бенефициара и прилагаемых документов обсуждает представленное требование и прилагаемые документы для выяснения их соответствия условиям настоящей гарантии.

8. Лицо, выдающее гарантию, отклоняет требование бенефициара, если:

1) требование или прилагаемые документы не соответствуют условиям настоящей гарантии,

2) требование представлено по истечении срока, установленного гарантией.

9. Лицо, выдающее гарантию, в случае принятия решения об отклонении требования незамедлительно, но не позднее того же рабочего дня уведомляет бенефициара об отказе.

10. К настоящей гарантии применяются соответствующие положения Гражданского кодекса Республики Армения

11. Споры, возникающие в связи с настоящей гарантией, подлежат разрешению в порядке, установленном законодательством Республики Армения.

Руководитель исполнительного органа \_\_\_\_\_

\_\_\_\_\_  
число, месяц, год

**СОГЛАШЕНИЕ О НЕУСТОЙКЕ  
(обеспечение квалификации)**

г. Ереван " " 20 г.\*\*

\_\_\_\_\_, в лице директора Компании,  
наименование Компании

\_\_\_\_\_  
имя, фамилия, паспортные данные директора компании

действующего на основании устава Компании (далее — Компания), настоящим в одностороннем порядке устанавливает следующее соглашение об уплате неустойки.

**1. Предмет соглашения**

1.1. Компания участвует в организованной \_\_\_\_\_ \*(далее — Заказчик)  
наименование заказчика

процедуре закупок под кодом \_\_\_\_\_ \*.  
код процедуры

1.2. В качестве участника, отобранного в результате процедуры закупок, как обеспечение квалификации, необходимой для выполнения обязательств, предусмотренных заключаемым договором, Компания представляет Заказчику настоящее Соглашение о неустойке и прилагаемое платежное требование, заполненное и утвержденное Компанией.

1.3. Подписав платежное требование (далее — Требование), прилагаемое к настоящему Соглашению о неустойке, Компания безотзывно соглашается, что:

а) подписанием Требования Компания заверяет "акцептованный платеж", заполненный в поле "Условия оплаты" Требования, при котором обслуживающий Компанию в связи с взиманием указанной суммы Банк/плательщик (далее — Банк-плательщик) не представляет Компании полученного Требования для получения дополнительного согласия, так как Компания уже проставила подпись под Требованиям с целью акцептования.

б) Требование является основанием для Банка-плательщика для взыскания со счета Компании всей суммы, указанной в Требовании, без дополнительного акцептования.

в) Компания не может письменно или иным способом дать распоряжение Банку-плательщику об отзыве своего акцепта, проставленного под Требованиям.

г) Компания подтверждает, что акцептовала Требование в полном размере суммы неустойки.

д) настоящим Компания соглашается, что Банк-плательщик не несет никакой ответственности за правомерность, действительность, сроки представления представленного Заказчиком требования по оплате и Требования, и осуществляемые Банком-плательщиком действия для обеспечения исполнения Требования.

\* Заполняется секретарем Комиссии до опубликования приглашения в бюллетене.

1.4. В случае неисполнения или ненадлежащего исполнения Компанией заключенного в результате процедуры закупок договора, если это приводит к одностороннему расторжению контракта Заказчиком, Заказчик представляет в Банк-плательщик оригиналы настоящего Соглашения о неустойке и прилагаемого Требования, письменно уведомив об этом Компанию. В случае если настоящее Соглашение о неустойке и прилагаемое Требование заверены электронной цифровой подписью, они представляются в Банк-плательщик на электронных носителях, а также в распечатанных с них бумажных вариантах.

1.5. Заказчик может представить в Банк-плательщик иные дополнительные документы.

1.6. Банк не несет какой-либо ответственности за риски (понесенные Компанией убытки) и негативные последствия, возникшие для Компании в результате уплаты Банком-плательщиком суммы, указанной в Требовании. Банк не обязан проверять факты нарушения Компанией условий договора.

1.7. В случае если имеющихся на счете Компании средств недостаточно, Банк-плательщик в течение 2 (двух) рабочих дней после получения платежного требования должен в письменной форме уведомить Заказчика.

1.8. В случае если в течение десяти рабочих дней после представления в Банк настоящего Соглашения и прилагаемого Требования по независящим от Банка причинам Заказчику не выплачивается сумма, Заказчик передает в ЗАО "АКРА Кредит Репортинг" (Кредитное бюро) сведения о Компании в связи с неуплатой.

## **2. Иные условия**

2.1. Настоящее Соглашение и Требование являются безотзывными, вступают в силу с момента заверения Компанией и действуют до 20-ого рабочего дня, следующего за днем полного принятия заказчиком результата выполнения контракта, включительно.

2.2. Представив настоящее Соглашение и прилагаемое Требование в Банк-плательщик:

2.2.1. Заказчик подтверждает, что Компания допустила нарушение договорных обязательств, а

2.2.2. Компания подтверждает, что настоящее Соглашение о неустойке и прилагаемое Требование надлежащим образом подписаны уполномоченным Компанией лицом.

2.3. Споры, возникшие в связи с настоящим Соглашением, разрешаются путем переговоров. В случае недостижения согласия споры разрешаются в судебном порядке.

## **3. Адрес, банковские реквизиты Компании**

---

наименование компании

---

адрес компании

---

наименование обслуживающего компанию банка

М. П.

День/месяц/год



1.

**ПЛАТЕЖНОЕ ТРЕБОВАНИЕ \***

2. Номер	
3 Дата представления: "___" ___ 20__ г.	
4. Наименование, или имя, фамилия плательщика (Компания:	
5. Обслуживающая плательщика Финансовая организация (банк):	
6. Номер счета плательщика:	
7. УНН плательщика:	
8. НЗОУ плательщика:	
9. Наименование, или имя, фамилия бенефициара: Мерия г. Ереван	
10. НЗОУ бенефициара (не заполняется)	
11. УНН бенефициара: 02593108	
12. Обслуживающая бенефициара Финансовая организация (банк): Центральное казначейство	
13. Номер счета бенефициара (сч.№) 900015211429	
14. Сумма (цифрами и прописью):	
15. Акцептованная сумма (цифрами и прописью) (предусмотрена для частичного акцепта указанной суммы, который не применяется)	
16. Валюта (прописью и по коду):	
17. Цель сделки (уплаты): (для обеспечения исполнения договора)	
18. Основания для совершения платежа: (Наименование документов, в том числе соглашение о неустойке, их номера, код договора, по которому производится взыскание):	
19. Условия оплаты: <акцептованный платеж>	
20. Количество прилагаемых страниц: --- страниц	
22.а. Подписи бенефициара  /_____/	21.а. Подписи плательщика:  /_____/
/_____/	/_____/
22.б. М. П.	21.б. М. П.
24.а. Обслуживающая бенефициара финансовая организация  /_____ подпись/	23.а. Обслуживающая плательщика финансовая организация  /_____ /подпись/

24.6.

М. П.

24.в "\_\_\_" \_\_\_ 20\_\_ г.

23.6.

М. П.

23.в Дата исполнения: "\_\_\_" \_\_\_ 20\_\_ г.

*\* Платежное требование заполняется согласно установленному настоящим Приглашением документу "Об обязательных реквизитах платежного требования и порядке его заполнения".*

**Обязательные реквизиты платежного требования  
и руководство по его заполнению**

П/Н	Реквизиты документа "Платежное требование"	Наличие указанного поля/реквизита в документе	Требование о заполнении реквизита (в связи с процессом закупки)	Сторона, заполняющая реквизит бенефициар или плательщик (в связи с процессом закупки)
1	2	3	4	5
1.	наименование документа	обязательно	обязательно	на документе заранее заполнено "Платежное требование"
2.	номер платежного требования	обязательно	обязательно	заполняется бенефициаром при представлении платежного требования в банк плательщика
3.	дата представления	обязательно	обязательно	заполняется бенефициаром в день представления платежного требования в банк плательщика
4.	Наименование или имя, фамилия плательщика	обязательно	обязательно заполняется имя лица (плательщика), со счета которого должна быть взыскана указанная в Требовании сумма. Заполняется имя, фамилия плательщика, если он является физическим лицом, или — наименование, если он является юридическим лицом. При необходимости указываются также иные данные. Заполняется плательщиком	заполняется плательщиком
5.	наименование финансовой организации (филиала), обслуживающей плательщика (банк плательщика)	обязательно	обязательно	заполняется плательщиком
6.	номер счета плательщика	обязательно	обязательно заполняется номер банковского счета плательщика в обслуживающей его финансовой организации (филиале), с которого должна быть взыскана указанная в Требовании сумма	заполняется плательщиком
7.	УНН плательщика	обязательно	необязательно заполняется в установленных нормативными правовыми актами Республики Армения случаях, когда плательщик является состоящим на учете налогоплательщиком	заполняется плательщиком
8.	НЗОУ плательщика	обязательно	необязательно заполняется в установленных нормативными правовыми актами Республики Армения случаях, когда плательщик является физическим лицом	заполняется плательщиком
9.	наименование, или	обязательно	обязательно	заранее заполняется

П/Н	Реквизиты документа "Платежное требование"	Наличие указанного поля/реквизита в документе	Требование о заполнении реквизита (в связи с процессом закупки)	Сторона, заполняющая реквизит бенефициар или плательщик (в связи с процессом закупки)
1	2	3	4	5
	имя, фамилия бенефициара		заполняется наименование лица, являющегося бенефициаром (получателем платежа). При необходимости указываются также иные данные.	бенефициаром — по приглашению
10.	НЗОУ бенефициара	обязательно	необязательно (не заполняется в процессе в связи с закупками)	(не заполняется)
11.	УНН бенефициара	обязательно	необязательно заполняется в установленных нормативными правовыми актами Республики Армения случаях, когда бенефициар является состоящим на учете налогоплательщиком	заранее заполняется бенефициаром — по приглашению
12.	наименование финансовой организации (филиала), обслуживающей бенефициара	обязательно	обязательно	заранее заполняется бенефициаром — по приглашению
13.	номер счета бенефициара	обязательно	обязательно заполняется номер банковского (казначейского) счета бенефициара, на который должны быть переведены взысканные с плательщика средства	заранее заполняется бенефициаром — по приглашению
14.	сумма (цифрами и прописью)	обязательно	обязательно заполняется сумма, подлежащая уплате бенефициару	заполняется плательщиком
15.	акцептованная сумма (цифрами и прописью)	обязательно	необязательно (предусмотрена для частичного акцепта указанной суммы, который не применяется в связи с закупками)	(не заполняется и не применяется)
16.	валюта (прописью и по коду)	обязательно	обязательно	заполняется плательщиком
17.	цель сделки	обязательно	В обязательном порядке заполняются слова "для обеспечения исполнения договора"	заранее заполняется бенефициаром — по приглашению
18.	основания для совершения платежа:	обязательно	обязательно заполняются данные документа, являющегося основанием для взыскания и уплаты бенефициару указанной в Требовании суммы, на основании которых бенефициар представляет Платежное требование в обслуживающий плательщика Банк заполняется номер договора, являющегося основанием для представления Требования, код процедуры закупки, в соответствии с соглашением о неустойке	заполняется бенефициаром
19.	условия оплаты:	обязательно	обязательно заполняются слова "акцептованный"	заранее заполняется бенефициаром

П/Н	Реквизиты документа "Платежное требование"	Наличие указанного поля/ реквизита в документе	Требование о заполнении реквизита (в связи с процессом закупки)	Сторона, заполняющая реквизит бенефициар или плательщик (в связи с процессом закупки)
1	2	3	4	5
			платеж", что означает, что подписав Требование, плательщик заранее дает свое согласие на взыскание с его счета указанной суммы	
20.	количество прилагаемых страниц	обязательно	необязательно заполняется количество страниц прилагаемых к Требованию документов, которые должны быть предоставлены плательщику (банку плательщика) Если заполнено поле "Основания для совершения платежа", то настоящие данные обязательно заполняются.	заполняется бенефициаром
21.а.	подпись плательщика	обязательно	обязательно настоящее поле заполняется при представлении плательщиком Требования. При этом если в поле Условия оплаты указано "акцептованный платеж", то плательщик подписанием заранее дает свое согласие на взыскание с его счета указанной суммы. В случае представления плательщиком Требования электронным способом в этом поле проставляется электронная подпись плательщика.	подписывается плательщиком или проставляется электронная подпись плательщика
21.б.	печать плательщика	обязательно	обязательно: при наличии печати, когда плательщик представляет Требование в бумажной форме	скрепляется печатью плательщика при представлении в бумажной форме
22.а.	подпись бенефициара	обязательно	обязательно: заполняется при представлении в банк	подписывается бенефициаром
22.б.	печать бенефициара	обязательно	обязательно: при наличии печати	скрепляется печатью бенефициара при представлении в банк в бумажной форме
23.а.	подпись сотрудника обслуживающей плательщика финансовой организации (филиала)	обязательно	обязательно в случае если Платежное требование представлено в обслуживающую плательщика финансовую организацию в бумажной форме	
23.б.	штамп обслуживающей плательщика финансовой организации (филиала)	обязательно	обязательно в случае если Платежное требование представлено в обслуживающую плательщика финансовую организацию в бумажной форме	
23.в.	дата, время, минута	обязательно	обязательно	

П/Н	Реквизиты документа "Платежное требование"	Наличие указанного поля/ реквизита в документе	Требование о заполнении реквизита (в связи с процессом закупки)	Сторона, заполняющая реквизит бенефициар или плательщик (в связи с процессом закупки)
1	2	3	4	5
	исполнения финансовой организацией (филиалом), обслуживающей плательщика		обслуживающей плательщика финансовой организацией (филиалом) в обязательном порядке указывается дата, время, минута исполнения Требования	
24.а.	подпись сотрудника финансовой организации (филиала), обслуживающей бенефициара	обязательно	необязательно заполняется при представлении Платежного требования в обслуживающую бенефициара финансовую организацию, где подпись сотрудника проставляется на представленное в бумажной форме Требование	
24.б.	штамп обслуживающей бенефициара финансовой организации (филиала)	обязательно	необязательно заполняется при представлении Платежного требования последней [в обслуживающую бенефициара финансовую организацию], где штамп проставляется на представленное в бумажной форме Требование	
24.в	обслуживающей бенефициара финансовой организацией в обязательном порядке указывается дата, время, минута исполнения Требования	обязательно	необязательно заполняется при представлении Платежного требования последней [в обслуживающую бенефициара финансовую организацию], где настоящие данные размещаются на представленное в бумажной форме Требование	

**Приложение № 5**  
**к Приглашению на открытый конкурс**  
**под кодом "EQ-BMAPDzB-20/121"**

ГАРАНТИЯ N \_\_\_\_\_  
(обеспечение договора)

1. Настоящая гарантия (далее-гарантия) является обеспечением по исполнению принципалом обязательств (далее-гарантированные обязательства), вытекающих из договора N \_\_\_\_\_ заключаемым между

**номер заключаемого договора**

\_\_\_\_\_ (далее-бенефициар) и \_\_\_\_\_

**наименование заказчика**  
**участника**

**наименование отобранного**

(далее-принципал).

2. По гарантии -----

наименование банка выдающего гарантию

(далее-лицо, выдающее гарантию) безоговорочно обязуется по требованию бенефициара (далее-требование), в порядке и сроки, установленные настоящей гарантией, выплатить бенефициару -----

сумма в цифрах и прописью

(далее-сумма гарантии) в течение десяти рабочих дней после получения требования. Выплата производится посредством перечисления на расчетный счет \_\_\_\_\_ бенефициара.

расчетный счет

3. Настоящая гарантия является безотзывной.

4. Право требования бенефициара, вытекающего из настоящей гарантии, к выплате суммы гарантии может быть передано другому лицу в случае письменного согласия лица, выдающего гарантию.

5. Гарантия действует со дня вступления в силу договора N \_\_\_\_\_ заключенного между бенефициаром и принципалом,

номер заключаемого договора

до двадцатого рабочего дня, следующего за днем полного принятия бенефициаром результата выполнения договора включительно.

6. Бенефициар предъявляет требование лицу, выдающему гарантию, в письменной форме. К требованию прилагаются следующие документы:

1) копии заключенного договора N \_\_\_\_\_, включая

номер заключаемого договора

\_\_\_\_\_

\* Заполняется секретарем Комиссии до опубликования приглашения в бюллетене



копии внесенных в него изменений, дополнительных соглашений,

2) уведомление об одностороннем расторжении контракта бенефициаром опубликованное в бюллетене действующем по адресу [www.procurement.am](http://www.procurement.am) .

3) настоящая гарантия.

7. Лицо, выдающее гарантию, в течение максимум пяти рабочих дней после получения требования бенефициара и прилагаемых документов обсуждает представленное требование и прилагаемые документы для выяснения их соответствия условиям настоящей гарантии.

8. Лицо, выдающее гарантию, отклоняет требование бенефициара, если:

1) требование или прилагаемые документы не соответствуют условиям настоящей гарантии,

2) требование представлено по истечении срока, установленного гарантией.

9. Лицо, выдающее гарантию, в случае принятия решения об отклонении требования незамедлительно, но не позднее того же рабочего дня уведомляет бенефициара об отказе.

10. К настоящей гарантии применяются соответствующие положения Гражданского кодекса Республики Армения

11. Споры, возникающие в связи с настоящей гарантией, подлежат разрешению в порядке, установленном законодательством Республики Армения.

Руководитель исполнительного органа \_\_\_\_\_

\_\_\_\_\_

число, месяц, год

*Приложение № 5.1  
к Приглашению на открытый конкурс  
под кодом "EQ-BMAPDzB-20/121"*

\_\_\_\_\_

\* Заполняется секретарем Комиссии до опубликования приглашения в бюллетене.

**СОГЛАШЕНИЕ О НЕУСТОЙКЕ  
(обеспечение договора)**

г. Ереван

"        "        20        г.\*\*

\_\_\_\_\_, в лице директора Компании,  
наименование Компании

\_\_\_\_\_  
имя, фамилия, паспортные данные директора компании

действующего на основании устава Компании (далее — Компания), настоящим в одностороннем порядке устанавливает следующее соглашение об уплате неустойки.

**1. Предмет соглашения**

1.1. Компания участвует в организованной \_\_\_\_\_ \*(далее — Заказчик)  
наименование заказчика

процедуре закупок под кодом \_\_\_\_\_ \*.  
код процедуры

1.2. В качестве обеспечения исполнения договора, заключаемого в результате процедуры закупок, Компания представляет Заказчику настоящее Соглашение о неустойке и прилагаемое платежное требование, заполненное и утвержденное Компанией.

1.3. Подписав платежное требование (далее — Требование), прилагаемое к настоящему Соглашению о неустойке, Компания безотзывно соглашается, что:

а) подписанием Требования Компания заверяет "акцептованный платеж", заполненный в поле "Условия оплаты" Требования, при котором обслуживающий Компанию в связи с взиманием указанной суммы Банк/плательщик (далее — Банк-плательщик) не представляет Компании полученного Требования для получения дополнительного согласия, так как Компания уже проставила подпись под Требованием с целью акцептования.

б) Требование является основанием для Банка-плательщика для взыскания со счета Компании всей суммы, указанной в Требовании, без дополнительного акцептования.

в) Компания не может письменно или иным способом дать распоряжение Банку-плательщику об отзыве своего акцепта, проставленного под Требованием.

г) Компания подтверждает, что акцептовала Требование в полном размере суммы неустойки.

д) настоящим Компания соглашается, что Банк-плательщик не несет никакой ответственности за правомерность, действительность, сроки представления представленного Заказчиком требования по оплате и Требования, и осуществляемые Банком-плательщиком действия для обеспечения исполнения Требования.

1.5. В случае неисполнения или ненадлежащего исполнения Компанией заключенного в результате процедуры закупок договора, Заказчик представляет в Банк-плательщик оригиналы настоящего Соглашения о неустойке и прилагаемого Требования, письменно уведомив об этом Компанию. В случае если настоящее Соглашение о неустойке и прилагаемое Требование заверены электронной цифровой подписью, они представляются в Банк-плательщик на электронных носителях, а также в распечатанных с них бумажных вариантах.

1.6. Заказчик может представить в Банк-плательщик иные дополнительные документы.

1.7. Банк не несет какой-либо ответственности за риски (понесенные Компанией убытки) и негативные последствия, возникшие для Компании в результате уплаты Банком-плательщиком суммы, указанной в Требовании. Банк не обязан проверять факты нарушения Компанией условий договора.

1.8. В случае если имеющихся на счете Компании средств недостаточно, Банк-плательщик в течение 2 (двух) рабочих дней после получения платежного требования должен в письменной форме уведомить Заказчика.

1.9. В случае если в течение десяти рабочих дней после представления в Банк настоящего Соглашения и прилагаемого Требования по независящим от Банка причинам Заказчику не выплачивается сумма, Заказчик передает в ЗАО "АКРА Кредит Репортинг" (Кредитное бюро) сведения о Компании в связи с неуплатой.

## **2. Иные условия**

2.1. Настоящее Соглашение и Требование являются безотзывными, вступают в силу с момента заверения Компанией и действуют до 20-ого рабочего дня, следующего за днем полного принятия заказчиком результата выполнения контракта, включительно.

2.2. Представив настоящее Соглашение и прилагаемое Требование в Банк-плательщик:

2.2.1. Заказчик подтверждает, что Компания допустила нарушение договорных обязательств, а

2.2.2. Компания подтверждает, что настоящее Соглашение о неустойке и прилагаемое Требование надлежащим образом подписаны уполномоченным Компанией лицом.

2.3. Споры, возникшие в связи с настоящим Соглашением, разрешаются путем переговоров. В случае недостижения согласия споры разрешаются в судебном порядке.

### 3. Адрес, банковские реквизиты Компании

\_\_\_\_\_  
наименование компании

\_\_\_\_\_  
адрес компании

\_\_\_\_\_  
наименование обслуживающего компанию банка

\_\_\_\_\_  
номер банковского счета компании

\_\_\_\_\_  
учетный номер налогоплательщика компании

\_\_\_\_\_  
имя, фамилия и подпись директора компании

День/месяц/год

М. П.

2. Номер	
3 Дата представления: "___" ___ 20__ г.	
4. Наименование, или имя, фамилия плательщика (Компания:	
5. Обслуживающая плательщика Финансовая организация (банк):	
6. Номер счета плательщика:	
7. УНН плательщика:	
8. НЗОУ плательщика:	
9. Наименование, или имя, фамилия бенефициара: Мерия г. Ереван	
10. НЗОУ бенефициара (не заполняется)	
11. УНН бенефициара: 02593108	
12. Обслуживающая бенефициара Финансовая организация (банк): Центральное казначейство	
13. Номер счета бенефициара (сч.№) 900015211429	
14. Сумма (цифрами и прописью):	
15. Акцептованная сумма (цифрами и прописью) (предусмотрена для частичного акцепта указанной суммы, который не применяется)	
16. Валюта (прописью и по коду):	
17. Цель сделки (уплаты): (для обеспечения исполнения договора)	
18. Основания для совершения платежа: (Наименование документов, в том числе соглашение о неустойке, их номера, код договора, по которому производится взыскание):	
19. Условия оплаты: <акцептованный платеж>	
20. Количество прилагаемых страниц: --- страниц	
22.а. Подписи бенефициара  /_____/	21.а. Подписи плательщика:  /_____/
/_____/	/_____/
22.б. М. П.	21.б. М. П.
24.а. Обслуживающая бенефициара финансовая организация  /_____ подпись/	23.а. Обслуживающая плательщика финансовая организация  /_____ /подпись/

24.6.

М. П.

24.в "\_\_\_" \_\_\_ 20\_\_ г.

23.6.

М. П.

23.в Дата исполнения: "\_\_\_" \_\_\_ 20\_\_ г.

*\* Платежное требование заполняется согласно установленному настоящим Приглашением документу "Об обязательных реквизитах платежного требования и порядке его заполнения".*

**Обязательные реквизиты платежного требования  
и руководство по его заполнению**

П/Н	Реквизиты документа "Платежное требование"	Наличие указанного поля/реквизита в документе	Требование о заполнении реквизита (в связи с процессом закупки)	Сторона, заполняющая реквизит бенефициар или плательщик (в связи с процессом закупки)
1	2	3	4	5
1.	наименование документа	обязательно	обязательно	на документе заранее заполнено "Платежное требование"
2.	номер платежного требования	обязательно	обязательно	заполняется бенефициаром при представлении платежного требования в банк плательщика
3.	дата представления	обязательно	обязательно	заполняется бенефициаром в день представления платежного требования в банк плательщика
4.	Наименование или имя, фамилия плательщика	обязательно	обязательно заполняется имя лица (плательщика), со счета которого должна быть взыскана указанная в Требовании сумма. Заполняется имя, фамилия плательщика, если он является физическим лицом, или — наименование, если он является юридическим лицом. При необходимости указываются также иные данные. Заполняется плательщиком	заполняется плательщиком
5.	наименование финансовой организации (филиала), обслуживающей плательщика (банк плательщика)	обязательно	обязательно	заполняется плательщиком
6.	номер счета плательщика	обязательно	обязательно заполняется номер банковского счета плательщика в обслуживающей его финансовой организации (филиале), с которого должна быть взыскана указанная в Требовании сумма	заполняется плательщиком
7.	УНН плательщика	обязательно	необязательно заполняется в установленных нормативными правовыми актами Республики Армения случаях, когда плательщик является состоящим на учете налогоплательщиком	заполняется плательщиком
8.	НЗОУ плательщика	обязательно	необязательно заполняется в установленных нормативными правовыми актами Республики Армения случаях, когда плательщик является физическим лицом	заполняется плательщиком
9.	наименование, или	обязательно	обязательно	заранее заполняется

П/Н	Реквизиты документа "Платежное требование"	Наличие указанного поля/реквизита в документе	Требование о заполнении реквизита (в связи с процессом закупки)	Сторона, заполняющая реквизит бенефициар или плательщик (в связи с процессом закупки)
1	2	3	4	5
	имя, фамилия бенефициара		заполняется наименование лица, являющегося бенефициаром (получателем платежа). При необходимости указываются также иные данные.	бенефициаром — по приглашению
10.	НЗОУ бенефициара	обязательно	необязательно (не заполняется в процессе в связи с закупками)	(не заполняется)
11.	УНН бенефициара	обязательно	необязательно заполняется в установленных нормативными правовыми актами Республики Армения случаях, когда бенефициар является состоящим на учете налогоплательщиком	заранее заполняется бенефициаром — по приглашению
12.	наименование финансовой организации (филиала), обслуживающей бенефициара	обязательно	обязательно	заранее заполняется бенефициаром — по приглашению
13.	номер счета бенефициара	обязательно	обязательно заполняется номер банковского (казначейского) счета бенефициара, на который должны быть переведены взысканные с плательщика средства	заранее заполняется бенефициаром — по приглашению
14.	сумма (цифрами и прописью)	обязательно	обязательно заполняется сумма, подлежащая уплате бенефициару	заполняется плательщиком
15.	акцептованная сумма (цифрами и прописью)	обязательно	необязательно (предусмотрена для частичного акцепта указанной суммы, который не применяется в связи с закупками)	(не заполняется и не применяется)
16.	валюта (прописью и по коду)	обязательно	обязательно	заполняется плательщиком
17.	цель сделки	обязательно	В обязательном порядке заполняются слова "для обеспечения исполнения договора"	заранее заполняется бенефициаром — по приглашению
18.	основания для совершения платежа:	обязательно	обязательно заполняются данные документа, являющегося основанием для взыскания и уплаты бенефициару указанной в Требовании суммы, на основании которых бенефициар представляет Платежное требование в обслуживающий плательщика Банк заполняется номер договора, являющегося основанием для представления Требования, код процедуры закупки, в соответствии с соглашением о неустойке	заполняется бенефициаром
19.	условия оплаты:	обязательно	обязательно заполняются слова "акцептованный"	заранее заполняется бенефициаром



П/Н	Реквизиты документа "Платежное требование"	Наличие указанного поля/ реквизита в документе	Требование о заполнении реквизита (в связи с процессом закупки)	Сторона, заполняющая реквизит бенефициар или плательщик (в связи с процессом закупки)
1	2	3	4	5
			платеж", что означает, что подписав Требование, плательщик заранее дает свое согласие на взыскание с его счета указанной суммы	
20.	количество прилагаемых страниц	обязательно	необязательно заполняется количество страниц прилагаемых к Требованию документов, которые должны быть предоставлены плательщику (банку плательщика) Если заполнено поле "Основания для совершения платежа", то настоящие данные обязательно заполняются.	заполняется бенефициаром
21.а.	подпись плательщика	обязательно	обязательно настоящее поле заполняется при представлении плательщиком Требования. При этом если в поле Условия оплаты указано "акцептованный платеж", то плательщик подписанием заранее дает свое согласие на взыскание с его счета указанной суммы. В случае представления плательщиком Требования электронным способом в этом поле проставляется электронная подпись плательщика.	подписывается плательщиком или проставляется электронная подпись плательщика
21.б.	печать плательщика	обязательно	обязательно: при наличии печати, когда плательщик представляет Требование в бумажной форме	скрепляется печатью плательщика при представлении в бумажной форме
22.а.	подпись бенефициара	обязательно	обязательно: заполняется при представлении в банк	подписывается бенефициаром
22.б.	печать бенефициара	обязательно	обязательно: при наличии печати	скрепляется печатью бенефициара при представлении в банк в бумажной форме
23.а.	подпись сотрудника обслуживающей плательщика финансовой организации (филиала)	обязательно	обязательно в случае если Платежное требование представлено в обслуживающую плательщика финансовую организацию в бумажной форме	
23.б.	штамп обслуживающей плательщика финансовой организации (филиала)	обязательно	обязательно в случае если Платежное требование представлено в обслуживающую плательщика финансовую организацию в бумажной форме	
23.в.	дата, время, минута	обязательно	обязательно	

П/Н	Реквизиты документа "Платежное требование"	Наличие указанного поля/ реквизита в документе	Требование о заполнении реквизита (в связи с процессом закупки)	Сторона, заполняющая реквизит бенефициар или плательщик (в связи с процессом закупки)
1	2	3	4	5
	исполнения финансовой организацией (филиалом), обслуживающей плательщика		обслуживающей плательщика финансовой организацией (филиалом) в обязательном порядке указывается дата, время, минута исполнения Требования	
24.а.	подпись сотрудника финансовой организации (филиала), обслуживающей бенефициара	обязательно	необязательно заполняется при представлении Платежного требования в обслуживающую бенефициара финансовую организацию, где подпись сотрудника проставляется на представленное в бумажной форме Требование	
24.б.	штамп обслуживающей бенефициара финансовой организации (филиала)	обязательно	необязательно заполняется при представлении Платежного требования последней [в обслуживающую бенефициара финансовую организацию], где штамп проставляется на представленное в бумажной форме Требование	
24.в	обслуживающей бенефициара финансовой организацией в обязательном порядке указывается дата, время, минута исполнения Требования	обязательно	необязательно заполняется при представлении Платежного требования последней [в обслуживающую бенефициара финансовую организацию], где настоящие данные размещаются на представленное в бумажной форме Требование	

**Приложение № 6**  
**к Приглашению на электронный аукцион**  
**под кодом "EQ-BMAPDzB-20/121"**

**ДОГОВОР**  
**ПОСТАВКИ ТОВАРА ДЛЯ НУЖД ГОСУДАРСТВА**  
№ \_\_\_\_\_

г. \_\_\_\_\_ " \_\_\_\_\_ " 20 \_\_\_\_\_ г.

\_\_\_\_\_, в лице \_\_\_\_\_, действующего на основании устава \_\_\_\_\_, далее — "Покупатель", с одной стороны, и \_\_\_\_\_, в лице директора \_\_\_\_\_, действующего на основании устава \_\_\_\_\_, далее — "Продавец", с другой стороны, заключили настоящий Договор о следующем.

**1. ПРЕДМЕТ ДОГОВОРА**

1.1. Продавец обязуется в установленном настоящим Договором (далее — договор) порядке, объемах, сроки и по адресу поставить Покупателю товар (далее — товар), предусмотренный Технической характеристикой-графиком закупки, являющейся Приложением № 1 к договору, а Покупатель обязуется принять товар и заплатить за него.

**2. ПРАВА И ОБЯЗАННОСТИ СТОРОН**

**2.1. Покупатель имеет право:**

2.1.1. Отказываться от товара в случае непоставки товара Продавцом в установленный договором срок, если сроки поставки были нарушены более чем на 3 дней.

2.1.2. Если передан товар ненадлежащего качества, не соответствующий предусмотренной договором технической характеристике:

а) требовать возмещения расходов, произведенных им по причине ненадлежащего качества товара;

б) не принимать товар, установив по своему усмотрению разумный срок безвозмездной замены товара ненадлежащего качества на товар соответствующего договору качества, и требовать у Продавца уплаты штрафа, предусмотренного пунктом 6.3 договора;

в) отказываться от исполнения договора и требовать возврата уплаченной за товар суммы.

2.1.3. Если передан товар в количестве меньше оговоренного в договоре, то:

а) требовать восполнения недопереданного количества товара;

б) отказываться от переданного товара и оплаты за него, а если товар оплачен, то требовать возврата уплаченной суммы и уплаты пени, предусмотренной пунктом 6.2 договора.

2.1.4. Если передан товар с нарушением условия его вида, по своему усмотрению:

а) принимать товар, соответствующий условию относительно его вида, и

\* Заполняется секретарем Комиссии до опубликования приглашения в бюллетене.

отказываться от остальных товаров;

б) отказываться от всех переданных товаров и требовать уплаты пени, предусмотренной пунктом 6.2 договора;

в) требовать безвозмездной замены товара, не соответствующего условию относительно его вида, на товар, соответствующий предусмотренному договором виду.

2.1.5. В случае нарушения Продавцом сроков поставки, по своему усмотрению устанавливать новый срок поставки товара и требовать у Продавца уплаты пени, предусмотренной пунктом 6.2 договора.

2.1.6. Требовать у Продавца возмещения убытков, если Покупатель в результате нарушения Продавцом обязательства, в разумный срок после расторжения договора приобрел у иного лица по более высокой, но разумной цене товар вместо предусмотренного договором товара, в размере разницы цены, установленной по договору, и заключенной вместо этого сделки, а также всех необходимых и разумных расходов, осуществленных им для приобретения товара у иного лица.

2.1.7. В одностороннем порядке расторгать договор (полностью или частично), если Продавец существенным образом нарушил договор;

2.1.7.1. Нарушение договора Продавцом считается существенным, если:

а) был поставлен товар ненадлежащего качества, который не может быть заменен в приемлемый для Покупателя срок;

б) сроки поставки товара нарушены более чем на 3 дней;

2.1.8. Осматривать товар и незамедлительно уведомлять Продавца о выявленных дефектах.

## **2.2. Покупатель обязан:**

2.2.1. Выполнять все необходимые действия, обеспечивающие прием товара, поставленного в соответствии с договором.

2.2.2. В случае отказа в соответствии с договором от переданного Продавцом товара обеспечивать ответственное хранение этого товара и незамедлительно уведомлять об этом Продавца.

2.2.3. В случае приема товара, поставленного в предусмотренных договором порядке и сроках, уплачивать Продавцу суммы, подлежащие уплате последнему, а в случае нарушения срока — также предусмотренную пунктом 6.5 договора пеню.

2.2.4. Уведомлять Продавца о нарушении условий договора относительно количества, ассортимента, качества товара сразу после выявления дефекта или в разумные сроки после того, когда нарушение соответствующего условия договора должно было быть выявлено, исходя из характера и значения товара.

2.2.5. После расторжения договора согласно пункту 2.3.3 договора возмещать Продавцу причиненные последнему и обоснованные в установленном порядке убытки.

## **2.3. Продавец имеет право:**

2.3.1. Требовать у Покупателя принимать товар, поставленный в предусмотренные договором порядке, объемах, сроки и по адресу.

2.3.2. Требовать у Покупателя платить суммы, подлежащие уплате ему за товар, поставленный в предусмотренном договором порядке, объемах, сроки и по адресу и принятый Покупателем.

2.3.3. В одностороннем порядке расторгать договор (полностью или частично), если Покупатель существенным образом нарушил договор.

2.3.3.1. Нарушение договора Покупателем считается существенным, если сроки оплаты товара нарушены неоднократно.

2.3.4. Досрочно поставлять товар с согласия Покупателя.

#### **2.4. Продавец обязан:**

2.4.1. Передавать товар Покупателю в порядке, объемах, сроки и по адресу, предусмотренные договором.

2.4.2. Обеспечивать поставку товара в соответствии с подпунктом б) пункта 2.1.2 и (или) пунктом 2.1.5 договора в установленные Покупателем сроки.

2.4.3. Передавать Покупателю товар, свободный от прав третьих лиц.

2.4.5. Передавать Покупателю товар предусмотренного договором качества и количества в предусмотренные договором сроки и по адресу, а по требованию Покупателя предоставлять подтверждающие качество товара документы, установленные законодательством Республики Армения.

2.4.6. В случае допущения недопоставки, в установленном договором порядке восполнять недопоставку.

2.4.7. Забирать обратно товар, принятый Покупателем в соответствии с пунктом 2.2.2 договора на ответственное хранение, или в разумный срок распорядиться им, а также возмещать необходимые расходы, связанные с принятием товара на ответственное хранение, его реализацией или возвратом Продавцу.

2.4.8. В предусмотренных договором случаях уплачивать предусмотренные пунктами 6.2 и 6.3 договора пеню и штраф.

2.4.9. Передавать Покупателю принадлежности товара и соответствующие документы.

2.4.10. После расторжения договора согласно пункту 2.1.7 договора возмещать Покупателю причиненные последнему и обоснованные в установленном порядке убытки.

2.4.11. Лицо, представившее квалификацию и обеспечение договора, обязано в случае начала процесса ликвидации или банкротства в течение действия обеспечений заранее письменно уведомить об этом Покупателя.

### **3. ЦЕНА ДОГОВОРА И ПОРЯДОК ОПЛАТЫ**

3.1. Цена договора составляет \_\_\_\_\_ драмов Республики Армения, включая НДС<sup>17</sup>. Цена договора включает все платежи (расходы), осуществляемые Продавцом с целью обеспечения исполнения договора, в том числе налоги, пошлины, расходы на транспортировку, страхование, премии и ожидаемую прибыль.

Цена поставки товара стабильна, и Продавец не вправе требовать увеличения, а Покупатель — снижения этой цены.

3.3. Покупатель платит за поставленный ему товар в драмах Республики Армения, в безналичной форме, путем перечисления денежных средств на расчетный счет Продавца. Перечисление денежных средств производится на основании акта приема-передачи в размерах и в месяцы, предусмотренные графиком оплаты договора (Приложение № 2). Если акт составляется после 20 числа данного месяца, и по графику оплаты предусмотрены финансовые средства на этот месяц, то оплата производится в течение до 30 рабочих дней, но не позднее чем до 30 декабря данного года.

### **4. КАЧЕСТВО И ГАРАНТИЯ ТОВАРА**

4.1. Продавец гарантирует соответствие качества поставленного товара требованиям государственного стандарта.

4.2. Для товаров, являющихся основным средством, гарантийным сроком устанавливается 365 календарных дней со дня, следующего за днем принятия товара

<sup>17</sup> Если ценовое предложение представлено Продавцом без НДС, то при заключении договора слова "включая НДС" исключаются.

Покупателем. Если в течение гарантийного срока выявлены дефекты поставленного товара, то Продавец обязан за свой счет и в установленные Покупателем разумные сроки устранить эти дефекты<sup>19</sup>.

## **5. ПЕРЕДАЧА И ПРИЕМ ТОВАРА**

5.1. Поставленный товар принимается подписанием акта приема-передачи между Покупателем и Продавцом. Факт передачи товара Покупателю фиксируется утвержденным в двустороннем порядке документом между Покупателем и Продавцом, с указанием даты составления документа.

Включительно до дня, предусмотренного для поставки Товара по Договору, Продавец предоставляет Покупателю подписанный им документ, фиксирующий факт передачи товара Покупателю (Приложение № 3.1), а посредством системы электронных закупок агтерпс (пособие по осуществлению действия размещено в разделе "Электронные закупки" интернет сайта, действующего по адресу [www.procurement.am](http://www.procurement.am)) — также акт приема-передачи (Приложение № 3). При этом, Продавец не скрепляет печатью акт приема-передачи, утверждает электронной подписью, заполняя только те графы, которые относятся к его данным (порядок заполнения размещен в подразделе "Приказы Министра финансов" раздела "Законодательство" интернет-сайта, действующего по адресу: [www.procurement.am](http://www.procurement.am)).

5.2. Если поставленный товар соответствует условиям договора, Покупатель в течение 10 рабочих дней с рабочего дня, следующего за днем получения документов, указанных в пункте 3.1. договора, подписывает и посредством системы электронных закупок ARMEPS предоставляет Продавцу подписанный им акт приема-передачи, а также положительное заключение, послужившее основанием для его подписания.

5.3. Если поставленный товар или его часть не соответствует условиям договора, то Покупатель не подписывает акт приема-передачи и в указанный в пункте 3.2 настоящего договора срок, посредством системы электронных закупок ARMEPS, возвращает Продавцу акт приема-передачи, а также отрицательное заключение, послужившее основанием для его неподписания. В случае применения настоящего пункта Покупатель предпринимает меры, предусмотренные договором для подобной ситуации и в отношении Продавца применяет меры ответственности, предусмотренные договором.

5.4. Если в срок, установленный пунктом 5.2 договора, Покупатель не принимает поставленного товара или не отказывается принимать его, то поставленный товар считается принятым, и на следующий рабочий день после установленного пунктом 5.2 договора окончательного срока Покупатель посредством системы электронных закупок предоставляет Продавцу подписанный им акт приема-передачи.

## **6. ОТВЕТСТВЕННОСТЬ СТОРОН**

6.1. Продавец несет ответственность за качество переданного товара и соблюдение предусмотренных договором сроков поставки.

6.2. В случае нарушения Продавцом предусмотренных договором сроков поставки товара с Продавца за каждый просроченный рабочий день взимается пеня в размере

---

<sup>19</sup> Настоящий пункт исключается из проекта договора, если закупаемый товар не является основным средством. А если закупаемый товар является основным средством, то гарантийный срок не должен быть меньше 365 календарных дней.

0,19 (ноль целых девятнадцать) процента от цены подлежащего поставке, но не поставленного товара.

6.3. В каждом случае поставки товара, не соответствующего указанной в пункте 1.1. договора технической характеристике, с Продавца взимается штраф в размере 30 (тридцати) процента от цены договора<sup>20</sup>. При этом, штраф рассчитывается также при выполнении поставки товара в срок, установленный настоящим договором, но в случае его непринятия заказчиком

6.4. Предусмотренные пунктами 6.2 и 6.3 договора пеня и штраф исчисляются и зачитываются вместе с суммами, подлежащими уплате Продавцу.

6.5. За нарушение Покупателем предусмотренного пунктом 3.3 договора срока, в отношении Покупателя за каждый просроченный рабочий день исчисляется пеня в размере 0,05 (ноль целых пять сотых) процента от подлежащей уплате, но не уплаченной суммы.

6.6. В непредусмотренных договором случаях за неисполнение или ненадлежащее исполнение своих обязательств стороны несут ответственность в порядке, установленном законодательством Республики Армения.

6.7. Уплата пеней и (или) штрафов не освобождает стороны от полного исполнения своих договорных обязательств.

## **7. ДЕЙСТВИЕ НЕПРЕОДОЛИМОЙ СИЛЫ (ФОРС-МАЖОР)**

Стороны освобождаются от ответственности за полное или частичное неисполнение обязательств по договору, если это явилось следствием действия непреодолимой силы, которая возникла после заключения настоящего договора, и которую стороны не могли предусмотреть или предотвратить. Такими ситуациями являются землетрясение, наводнение, пожар, война, объявление военного и чрезвычайного положения, политические волнения, забастовки, прекращение работ средств коммуникации, акты государственных органов и т. д., которые делают невозможным исполнение обязательств по настоящему Договору. Если действие чрезвычайной силы длится более 3 (трех) месяцев, то каждая из сторон имеет право расторгнуть договор, предварительно уведомив об этом другую сторону.

## **8. ИНЫЕ УСЛОВИЯ**

8.1. Договор вступает в силу с момента его подписания Сторонами и действует до выполнения в полном объеме принятых Сторонами по Договору обязательств.

8.2. Возникающее из договора платежное обязательство стороны не может прекратиться зачетом встречного обязательства, возникающего из другого договора, без письменного и утвержденного печатью соглашения сторон. Право требования, вытекающее из договора, не может быть передано другому лицу без письменного согласия стороны должника.

8.3. В том случае, когда в установленном законом порядке в результате контроля либо надзора или рассмотрения жалоб в отношении выполнения требований закона

---

<sup>20</sup> При заключении Договора на основании пункта 6 статьи 15 Закона Республики Армения "О закупках", штраф исчисляется по отношению к цене соглашения, в рамках которого зафиксировано обстоятельство неисполнения или ненадлежащего исполнения взятых на себя обязательств.

Если договор включает в себя больше одного лота, то штраф исчисляется в отношении общей цены, установленной договором на этот лот.

констатируется, что в процессе закупки, организованной с целью заключения договора, Продавец до заключения договора представил поддельные документы (сведения и данные), или решение о признании последнего отобраным участником не соответствует законодательству Республики Армения, то после выявления данных оснований Покупатель в одностороннем порядке расторгает договор, если выявленные нарушения, в случае если бы о них стало известно до заключения договора, послужили бы основанием для незаключения договора согласно законодательству Республики Армения о закупках. При этом, Покупатель не несет риска убытков или упущенной выгоды, возникающих для Продавца в результате одностороннего расторжения договора, а последний обязан в порядке, установленном законодательством Республики Армения, возместить понесенные по его вине убытки Покупателя в том объеме, по части которого был расторгнут договор.

8.4. Споры в связи с договором подлежат рассмотрению в судах Республики Армения.

8.5 Изменения и дополнения могут быть внесены в договор исключительно с взаимного согласия сторон — посредством заключения соглашения, которое будет являться неотъемлемой частью договора.

Запрещается внесение в договор, а если цена договора факторная, то также в соглашение к данному договору, заключаемое в каждом последующем году, таких изменений, которые приводят к искусственному изменению объемов закупаемого товара или цены единицы приобретаемого товара или цены договора.

Каждый случай изменения договора под воздействием не зависящих от сторон договора факторов устанавливает Правительство Республики Армения.

8.6. Если договор осуществляется посредством заключения агентского договора:

1) Продавец несет ответственность за неисполнение или ненадлежащее исполнение обязательств агента;

2) в случае замены агента в течение исполнения договора Продавец в письменной форме уведомляет Покупателя с предоставлением копии агентского договора и данных являющегося его стороной лица в течение пяти рабочих дней со дня внесения изменения<sup>22</sup>.

8.7. Если договор осуществляется посредством заключения договора о совместной деятельности (консорциума), то участники этого договора несут совместную и солидарную ответственность. При этом в случае выхода члена консорциума из консорциума договор расторгается в одностороннем порядке, и в отношении членов консорциума применяются предусмотренные договором меры ответственности<sup>23</sup>.

8.8. При наличии предложения от Продавца, срок поставки товара может быть продлен до истечения данного срока по договору, при условии, что у Покупателя все еще имеется потребность в использовании товара, а предложение продавца было представлено не позднее пяти календарных дней до истечения срока, изначально установленного договором для поставки. При этом, в установленном настоящим пунктом случае срок поставки товара может быть продлен один раз на срок до 30 календарных дней, но не более чем на срок, установленный договором.

8.9. В условиях надлежащего исполнения договора, выгода (сбережения) или

---

<sup>22</sup> Настоящий пункт исключается из договора, если договор не осуществляется посредством заключения агентского договора.

<sup>23</sup> Настоящий пункт исключается из договора, если договор не осуществляется посредством заключения договора о совместной деятельности (консорциума).



понесенные убытки сторон (Продавца или Покупателя) — это выгода или убытки, понесенные данной стороной. Обязательства сторон договора по отношению к третьим лицам, включая иные сделки, заключенные Продавцом в рамках исполнения договора, и вытекающие из них обязательства, находятся вне поля урегулирования договора и не могут влиять на принятие результата исполнения договора. Отношения, связанные с выполнением данных сделок и вытекающих из них обязательств, регулируются нормами, регулирующими отношения, связанные с данными сделками, и за них ответственен Продавец.

8.10. Договор не может быть изменен вследствие частичного неисполнения обязательств сторонами или полностью расторгнут по взаимному согласию Сторон, за исключением случаев уменьшения финансовых ассигнований, необходимых для поставки товара в порядке, установленном законодательством Республики Армения. При этом, взаимное согласие сторон договора по частичному неисполнению обязательств или полному расторжению договора должно быть достигнуто до уменьшения финансовых ассигнований, необходимых для поставки товара в порядке, установленном законодательством Республики Армения.

8.11. Уведомление относительно полного или частичного одностороннего расторжения договора на основании неисполнения или ненадлежащего исполнения обязательств, принятых на себя Продавцом, Покупатель публикует в разделе "Уведомления об одностороннем расторжении договоров" на интернет сайте, действующем по адресу [www.procurement.am](http://www.procurement.am), с указанием даты опубликования. Продавец считается надлежащим образом уведомленным относительно одностороннего расторжения договора со следующего за опубликованием уведомления дня, установленного настоящим пунктом. В день публикации в бюллетене уведомления о полном или частичном одностороннем расторжении договора Покупатель высылает его также на электронную почту Продавца.

8.12. Споры, возникшие в связи с договором, разрешаются путем переговоров. В случае недостижения согласия споры разрешаются в судебном порядке.

8.13. Договор составлен на \_\_\_\_\_ страницах, заключается в двух экземплярах, имеющих равную юридическую силу, каждой стороне предоставляется по одному экземпляру. Приложения № 1, № 2, № 3 и № 3.1. к договору считаются неотъемлемой частью договора.

8.14. К отношениям, связанным с договором, применяется право Республики Армения.

#### **10. Адреса, банковские реквизиты и подписи Сторон**

**ПОКУПАТЕЛЬ**

**ПРОДАВЕЦ**

\_\_\_\_\_  
/подпись/

М. П.

\_\_\_\_\_  
/подпись/

М. П.

*В случае необходимости в договор могут быть включены не противоречащие законодательству Республики Армения положения.*

ТЕХНИЧЕСКАЯ ХАРАКТЕРИСТИКА-ГРАФИК ЗАКУПКИ\*

Драмов РА

П/П	Код по (СРВ)	наименование	техническая характеристика товара	Единица измерения	Стоимость единицы	общая стоимость	общее количество	адрес	количество, подлежащее исполнению	конец
1	39295100/1	беседка	Предметом закупки является приобретение беседки. Размеры: 2500*3500*2850 мм, опоры из квадратной металлической трубы - 60*60*2,5 мм, перила из квадратной металлической трубы 40*40*2,5 мм, прут из квадратной металлической трубы 60*60*2,5 мм, стропило из квадратной металлической трубы 60*40*2.5 мм, обрешетка из квадратной металлической трубы 35*35*2 мм, покрытие крыши оцинкованное толщиной 0,55 мм из профнастила, боковые скамейки со спинкой, из квадратной металлической трубы 40*40*2 мм, скамейки 1000*250 мм деревянные, переднее сиденье без спинки, основание для стола из квадратной металлической трубы 40*20*2,5 мм, стол 700*200*700 мм,	шт			1	Административный район Арабкир, Н.Зарян 27	1	с даты вступления в силу договора, на 21-ый день

			покрытие стола из металлической пластины, цвет беседки зеленый, деревянные части скамейки зеленого и желтого цвета, металлические швы со сваркой, присоединения деревянных частей болтовые, в верхней части входа должна быть надпись «АРАБКИР» с лазерами 150*60 мм. Структурная схема прилагается.							
2	39111320/3	скамейка	Предметом закупки являются металлические скамейки. Размеры: 500*880*450 мм, l = 1900 мм, корпус 60*60*2,5 мм из металлической квадратной трубы, внешние размеры - 600*880*1900 мм, металлические сварные соединения, металлические детали зеленого цвета, а деревянные детали водонепроницаемые, лакированные, присоединения деревянных частей болтовые, в середине деревянной части спинки должна быть надпись «АРАБКИР», размеры - 80 * 40 мм. Структурная схема прилагается.	шт			65	Административный район Арабкир, Н.Зарян 27	65	с даты вступления в силу договора, на 21-ый день
3	34921440/5	мусорный бак	Металлический мусорный бак. Толщина металла 0,55 мм, сварные швы, крышка съемная металлическая. Размеры мусорного бака 660*350*350 мм. Схема строения мусорного бака и фотография прилагаются.	шт			91	Административный район Арабкир, Н.Зарян 27	91	с даты вступления в силу договора, на 21-ый день
4	34921230/1	Шлагбаум	Подготовить шлагбаум Н = 700 согласно предложенной схеме из металлической трубы 80*80*2,5 мм, которую необходимо вставить в металлическую трубу 100*100*3 мм, присоединить сваркой. Верхняя часть из чугунного сплава, поверхность стыка с трубой обработать в соответствии с внутренней поверхностью трубы. Собрать структуру по заклепочному присоединению. К полу крепится	шт			262	Административный район Арабкир, Н.Зарян 27	262	с даты вступления в силу договора, на 21-ый день

		бетоном по схеме. Место и цвет установки согласно предложению заказчика. Структурная схема прилагается.							
--	--	---	--	--	--	--	--	--	--

**ПОКУПАТЕЛЬ**

\_\_\_\_\_  
/подпись/  
М. П.

**ПРОДАВЕЦ**

\_\_\_\_\_  
/подпись/  
М. П.

**ГРАФИК ОПЛАТЫ\***

Драмов РА

Товар															
номер предусмотренного приглашением лота	промежуточный код, предусмотренный планом закупок по классификации ЕЗК (СРВ)	наименование	Оплату товара предусматривается произвести в 2020 г., по месяцам, в том числе**												
			январь	февраль	март	апрель	май	июнь	июль	август	сентябрь	октябрь	ноябрь	декабрь	Всего
1	39295100/1	беседка	... %	... %	... %	50 %	50 %	50 %	100 %	100 %	100 %	100 %	100 %	100 %	100 %
2	39111320/3	скамейка	... %	... %	... %	50 %	50 %	50 %	100 %	100 %	100 %	100 %	100 %	100 %	100 %
3	34921440/5	мусорный бак	... %	... %	... %	50 %	50 %	50 %	100 %	100 %	100 %	100 %	100 %	100 %	100 %
4	34921230/1	Шлагбаум	... %	... %	... %	50 %	50 %	50 %	100 %	100 %	100 %	100 %	100 %	100 %	100 %

**ОКУПАТЕЛЬ**

**ПРОДАВЕЦ**

\_\_\_\_\_  
/подпись/

\_\_\_\_\_  
/подпись/

\* Подлежащие уплате суммы представляются в порядке возрастания. \*\* Если договор заключается на основании части 6 статьи 15 Закона РА "О закупках", то настоящий график заполняется и заключается одновременно с заключаемым между сторонами соглашением в случае предусмотренного финансовых средств, в качестве его неотъемлемой части.

\*\* В приглашении суммы отмечаются в процентах, а при заключении договора вместо процента отмечается размер конкретной суммы.

М. П.

М. П.

Приложение № 3  
к Договору под кодом  
заключенному " " 20 г.

Сторона договора	Заказчик
_____	_____
_____	_____
место нахождения _____	место нахождения _____
Р/С _____	Р/С _____
УНН _____	УНН _____

**АКТ №**  
**ПРИЕМА-ПЕРЕДАЧИ РЕЗУЛЬТАТОВ**  
**ИСПОЛНЕНИЯ ДОГОВОРА ИЛИ ЕГО ЧАСТИ**

" " " 20 г.

Наименование договора (далее — Договор) \_\_\_\_\_

Дата заключения Договора " " " 20 г.

Номер Договора \_\_\_\_\_

Заказчик и сторона Договора, принимая за основание относящийся к исполнению договора счет-фактуру N \_\_\_\_\_, выписанный " " " 20 г., составили настоящий акт о следующем:



В рамках Договора сторона Договора поставила следующие товары:

№	Поставленные товары							
	наименование	краткое изложение технической характеристики	количественный показатель		срок исполнения		сумма, подлежащая уплате (тыс. драмов)	срок оплаты (по графику оплаты)
			по графику закупки, утвержденном у Договором	фактический	по графику закупки, утвержденному Договором	фактический		

Счет-фактура и положительное заключение, послужившие основанием для подтверждения в двустороннем порядке настоящего Акта, являются составляющей частью настоящего Акта и прилагаются.

Товар передал

\_\_\_\_\_

подпись

\_\_\_\_\_

фамилия, имя

М. П.

Товар принят

\_\_\_\_\_

подпись

\_\_\_\_\_

фамилия, имя

М. П.



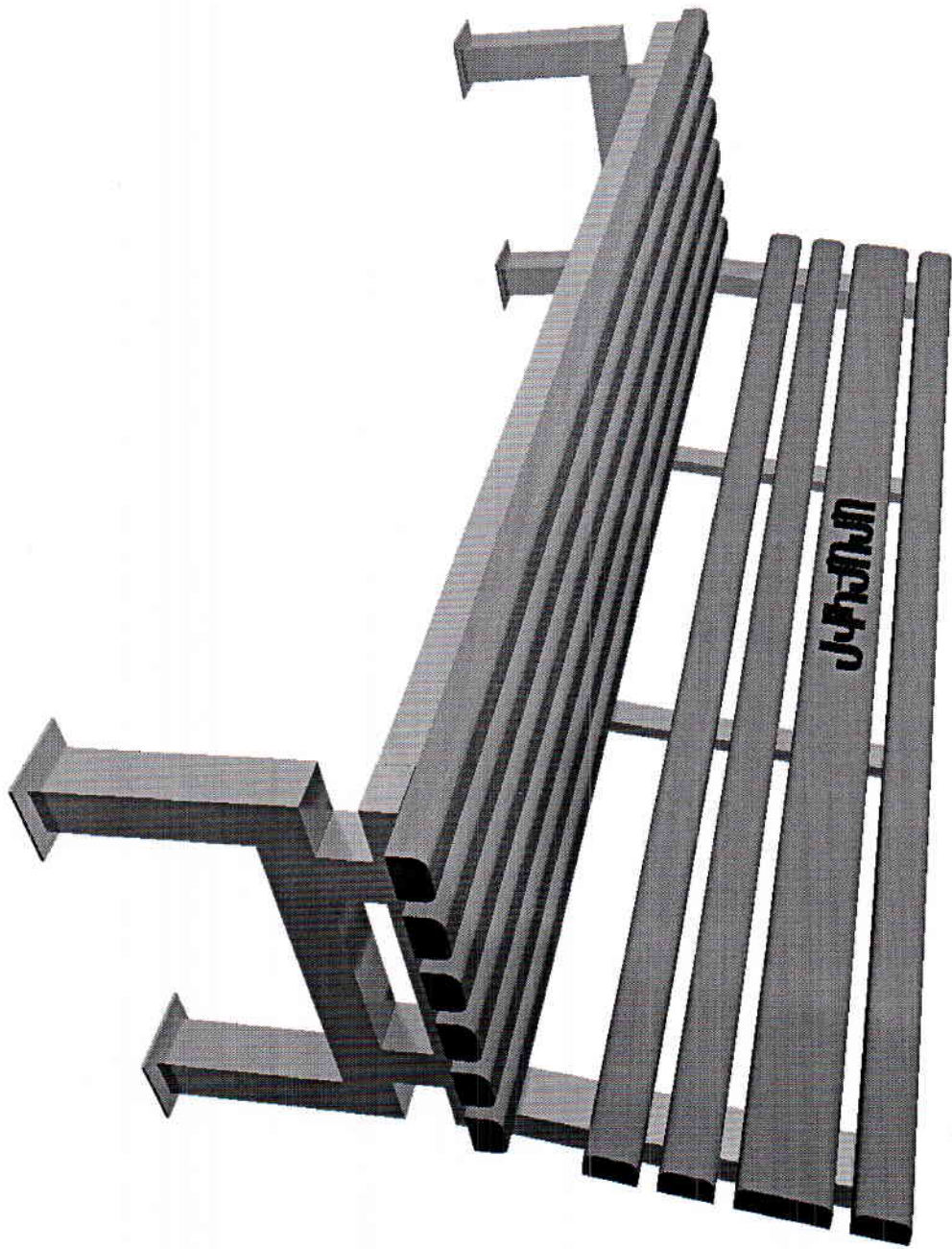

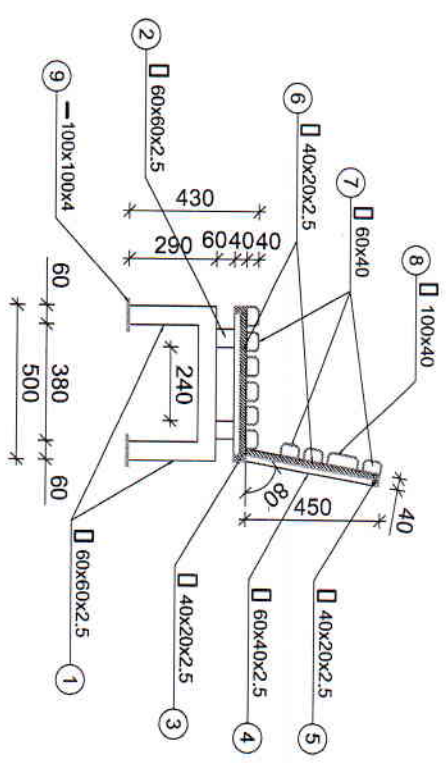
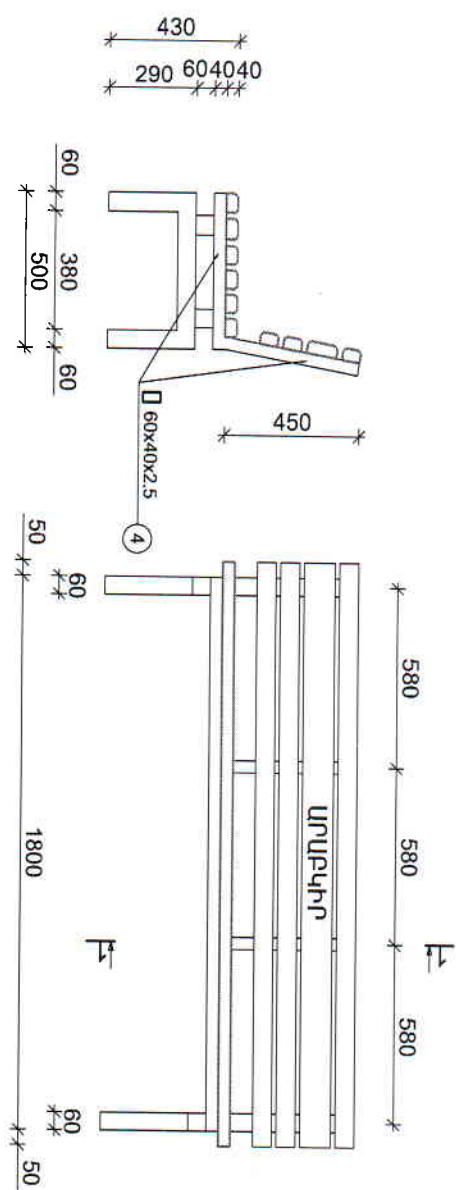

ՏՄԱՔԸ ՅԵՏԵՎԻՑ Մ 1:25

ՄԱՍՆԱԳԻՐ ՄԵՎ ԵԼԵՄԵՆՏԻ ՉԱՄԴ  
ԴԱՏԱՐԱՎՆ/

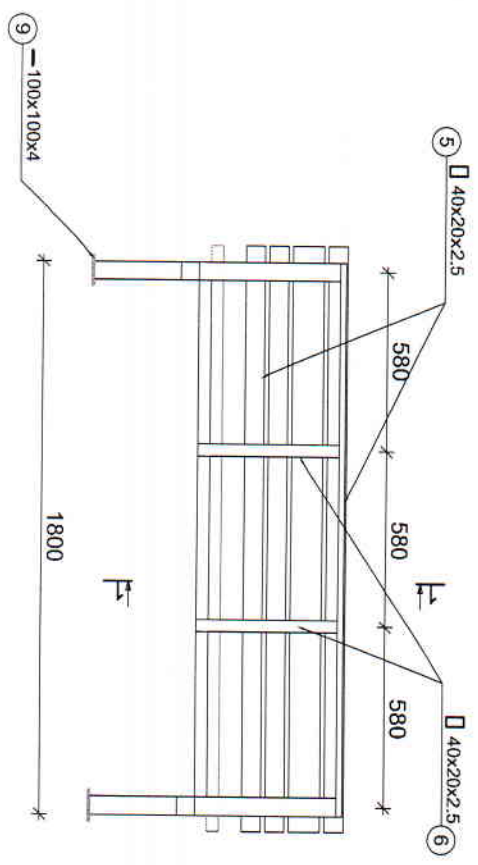

ԾԱՆՈԹՈՒԹՅՈՒՆ

Փայտե չողաունների միացումը հեղուկային միացումով

Գծ. №	Նշանակում	Անվանում	Քան.	Ընդհանուր կգ
1.	□ 60x60x2.5 L=1080	ԼՄՏԱՐԱՎՆ	2	9.5 կգ
2.	□ 60x60x2.5 L=60		2	0.52 կգ
3.	□ 40x20x2.5 L=1680		2	12.1 կգ
4.	□ 60x40x2.5 L=930		2	6.7 կգ
5.	□ 40x20x2.5 L=1800		1	4.1 կգ
6.	□ 40x20x2.5 L=950		2	2.15 կգ
7.	□ 60x40 L=1900		9	
8.	□ 100x40 L=1900		1	
9.	□ 100x100x4		4	

ՃԱԿԱՍՏԵՐ Մ 1:25

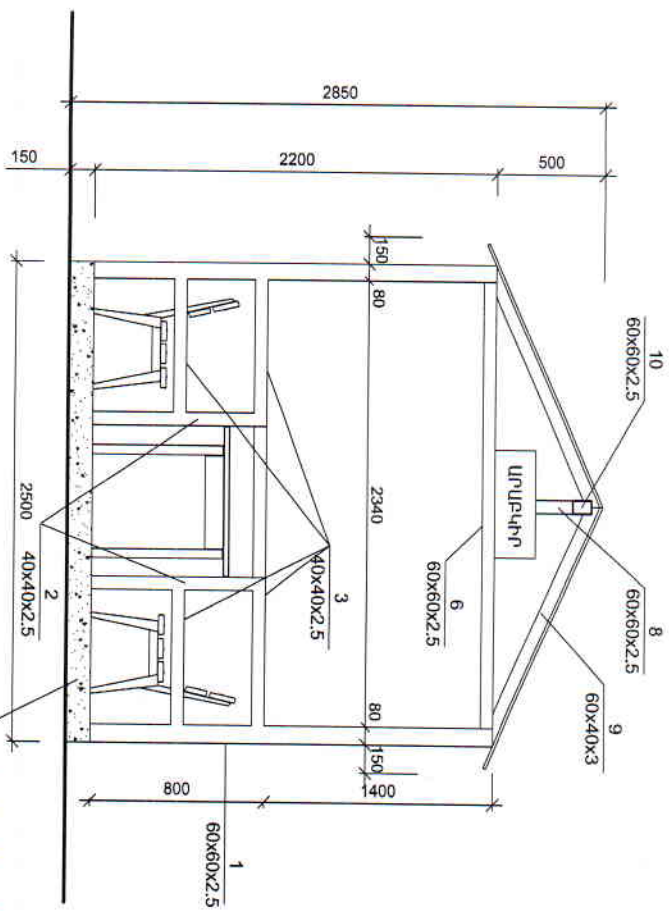

Ցիմնապատ  
պողոճ. քիթեր

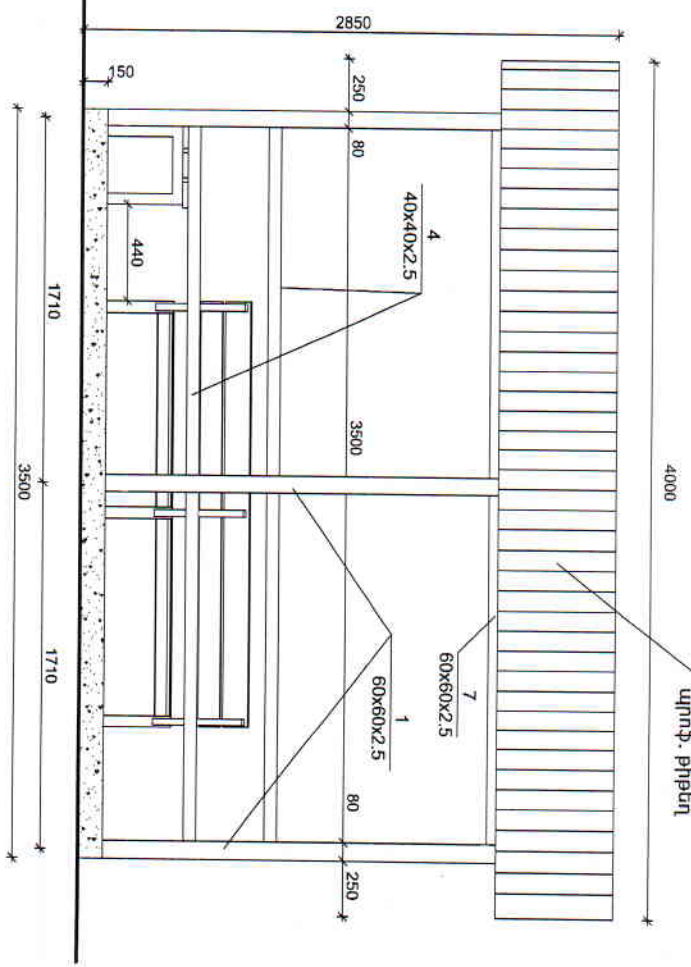

ՀԱՏԱԿԱԿՈՒՄ Մ 1:25

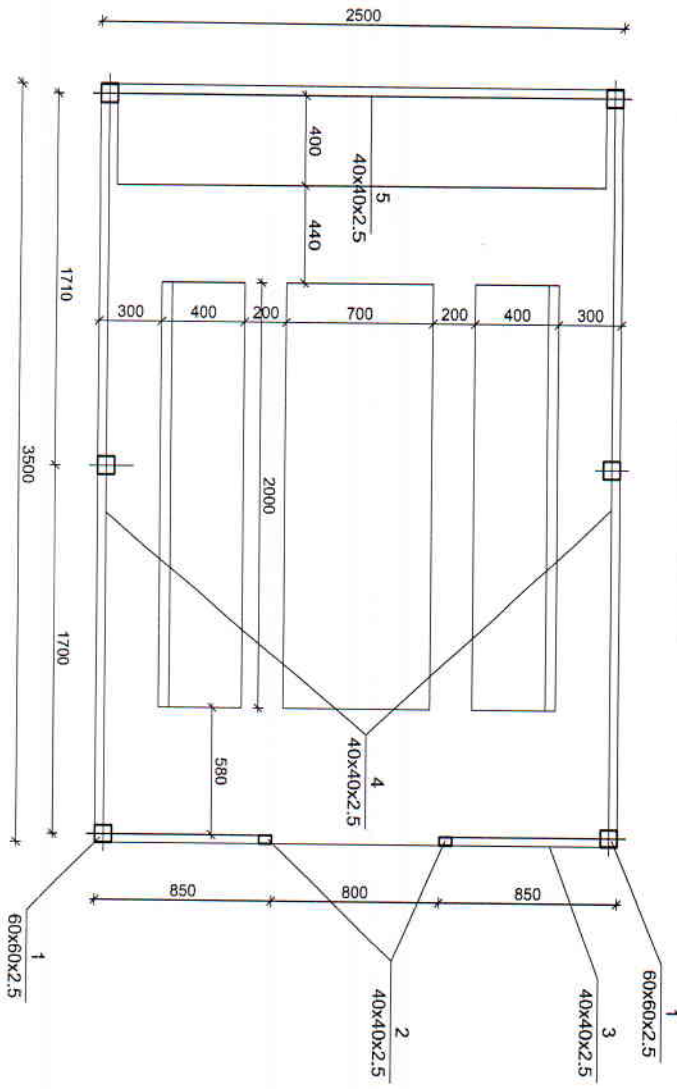



# ԱՐԳԵԼԱՓՈՒԿՈՑ

ՃԱԿԱՍ Մ 1:10

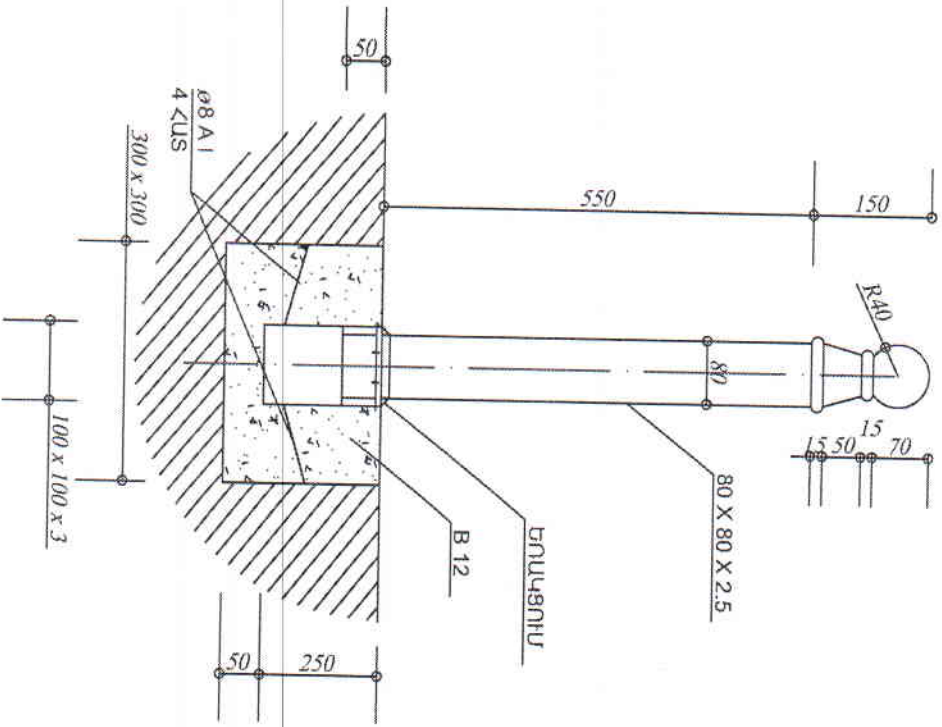

ԿՏՐԿԱԾՔ Մ 1:10

