

ՀԱՅԱՍՏԱՆԻ ՀԱՆՐԱՊԵՏՈՒԹՅՈՒՆ

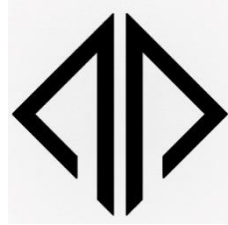

«ԿԱՊԻՏԱԼ ԴԻՉԱՅՆ» ՍՊԸ

**ՊԱՏՎԻՐԱՏՈՒ՝ ԵՐԵՎԱՆԻ ՔԱՂԱՔԱՊԵՏԱՐԱՆ
ՊԱՅՄԱՆԱԳԻՐ՝ N ԵՔ-ԲՄԽԱՇՁԲ-22/57-1**

ԱՇԽԱՏԱՆՔԱՅԻՆ ՆԱԽԱԳԻԾ

ԳԻՐԶ 1

ԱՇԽԱՏԱՆՔԱՅԻՆ ԳԾԱԳՐԵՐ

«ՀՀ, Երևան քաղաքի Նոր Նորք վարչական շրջանի Թոթովենց փողոց հ.
10/1 շենքի հարակից հենապատի կառուցման աշխատանքներ»

ԵՐԵՎԱՆ 2022

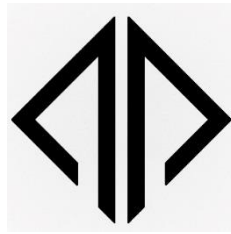

Օբյեկտ՝ «ՀՀ, Երևան քաղաքի Նոր Նորք վարչական շրջանի Թոթովենց փողոց հ. 10/1 շենքի հարակից հենապատի կառուցման աշխատանքներ»

Ա Շ Խ Ա Տ Ա Ն Բ Ա Յ Ի Ն Ն Ա Խ Ա Գ Ի Ծ

Գ Ի Բ Բ 1

Ա Շ Խ Ա Տ Ա Ն Բ Ա Յ Ի Ն Գ Ծ Ա Գ Ի Ե Բ

«ԿԱՊԻՏԱԼ ԴԻՉԱՅՆ» ՍՊԸ ՏՆՕՐԵՆ՝

Է.Դավթյան

ԲԱՑԱՏՐԱԳԻՐ

Նախագծով կատարվել է "ՀՀ ք. Երևան, Նոր Նորք վարչական շրջանի "Թոթովենց փողոց հ. 10/1 շենքի հարակից հենապատի կառուցման աշխատանքներ" աշխատանքային նախագիծը: Նախագիծը համապատասխանում է տվյալ ժամանակահատվածում ՀՀ-ում գործող նորմերին և ստանդարտներին:

Նախագծով նախատեսվում է իրականացնել հետևյալ հիմնական աշխատանքները.

Կառուցողական աշխատանքներ

Կառուցել Նոր Ե/Ք հենապատ՝ դրենաժային համակարգով, համապատասխան նախագծի, հենապատի վրա նախատեսել Նոր մետաղական ճաղաշար, հենապատի հարակից աստիճանների բարձրությունները հավասարեցնել և երեսապատել բազալտե սալերով, տեղադրել Նոր մետաղական ճաղաշար աստիճանների վրա :

1. Մասնակիցների «Աշխատանքային ռեսուրսներ» և «Տեխնիկական միջոցներ», «Մասնագիտական փորձառություն» որակավորման չափանիշներին ներկայացվող պահանջները

- «Աշխատանքային ռեսուրսներ» որակավորման չափանիշ - մասնակցի աշխատակազմում պետք է ընդգրկված լինեն առնվազն

Հ/Հ	Անվանումը	/որակավորումը, ոլորտը/	Քանակը /մարդ/	Աշխատանքային փորձ
1	Աշխույժ	բարձրագույն կրթությամբ ինժեներ-շինարար քաղաքական արդյունաբերական շինարարություն	1	3 տարի
2	Զոդող	ցանկացած	1	3 տարի
3	Ծեփագործ	ցանկացած	1	3 տարի
4	Բանվոր	ցանկացած	2	-

«Տեխնիկական միջոցներ» որակավորման չափանիշ – մասնակիցը պետք է ունենա հետևյալ տեխնիկական միջոցները.

Տեխնիկական միջոցի անվանումը	Տիպը	Պահանջվող քանակը
Ավտոինքնաթափ, բեռն. առնվազն 8տ	ցանկացած	1
Եռակցման ազրեգատ	ցանկացած	1
Հետահատ մուրճ	ցանկացած	2
Չեռքի հարվածամուրճ	ցանկացած	2

ԱՇԽԱՏԱՆՔԱՅԻՆ ԳԾԱԳՐԵՐԻ ԶԱՆԿ

Հ/Հ	ԱՇԽԱՏԱՆՔԻ ԱՆՎԱՆՈՒՄԸ	Թերթի համարը
1	ԲԱՑԱՏՐԱԳԻՐ, ԱՆՎԱՆԱՑԱՆԿ, ՏԵԽՆԻԿԱԿԱՆ ՄԱՍՆԱԳԻՐ, ԺԱՄԱՆԱԿԱՑՈՒՅՑ	ՃՇ-1
2	ՏԱՐԱԾՔԻ ԻՐԱԿԻՃԱԿԱՅԻՆ ՀԱՏԱԿԱԳԻԾ	ՃՇ-2
3	ՏԱՐԱԾՔԻ ԻՐԱԿԻՃԱԿԱՅԻՆ ՀԱՏԱԿԱԳԻԾ	ՃՇ-3
4	ԱՊԱՄՈՆԵՏԱԺՄԱՆ ՀԱՏԱԿԱԳԻԾ:ԿՏՐՎԱԾԸ 1-1 /չափագրություն/	ՃՇ-4
5	ՆՈՐ ԿԱՌՈՒԹՅԱՆ ՀԵՆԱՊԱՏԻ ԵՎ ԳՈՅՈՒԹՅՈՒՆ ՈՒՆԵՑՈՂ ԱՍՏԻՃԱՆՆԵՐԻ ՀԱՏԱԿԱԳԻԾ: ԿՏՐՎԱԾՔՆԵՐ	ՃՇ-5
6	ՀԵՆԱՊԱՏԻ ԱՄՐԱՆԱԿՈՐՈՒՄ: ՄԱՍՆԱԳԻՐ	ՃՇ-6
7	ՄԵՏԱՂԱԿԱՆ ՃԱՂԱՇԱՐ: ՄԱՍՆԱԳԻՐ	ՃՇ-7
8	ԱՍՏԻՃԱՆՆԵՐԻ ՄԵՏԱՂԱԿԱՆ ԲԱԶՐԻՔ: ՄԱՍՆԱԳԻՐ	ՃՇ-8
9	ԾԻՆԱՐԱՌԻԹՅԱՆ ԿԱԶՄԱԿԵՐՊՈՒՄ	ՇԿ-1

2. Աշխատանքների կատարման համար պահանջվող լիցենզիան
 աշխատանքների համար պահանջվում է հետևյալ լիցենզիայի տեսակները. շինարարության իրականացում ըստ քաղաքաշինության հետևյալ ոլորտի՝
-ԲԱՆԱԿԱՆ ԿԱՍՏՐՈՒՄ ԵՎ ԱՐՏԱՐՈՒՄ:

3. ԺԱՄԱԿԵՏՆԵՐ
 Կապալի օբյեկտի, դրա առանձին մասերի (կոնստրուկցիաներ և այլն) և օգտագործված նյութերի երաշխիքային

Հ/Հ	Նյութերի տեսակները	Երաշխիքային նվազագույն ժամկետ (տարի)
1	Սետաղ	30
2	Ցեմենտ	20
3	Ավազ	20
4	Երեսպատման սալեր	10

ԾԻՆԱՐԱՌԻԹՅԱՆ ԱՇԽԱՏԱՆՔՆԵՐԻ ԿԱՏԱՐՄԱՆ ԺԱՄԱԿԵՏՈՒՅՑ			
ԱՇԽԱՏԱՆՔՆԵՐԻ ԱՆՎԱՆՈՒՄԸ	ԾԻՆԱՐԱՌԻԹՅԱՆ ԱՇԽԱՏԱՆՔՆԵՐԻ ԿԱՏԱՐՄԱՆ ԺԱՄԱԿԵՏՈՒՅՑԸ ԸՍՏ ԱՄԻՄՆԵՐԻ ՄԵԿ ԲԱԺԱՆՈՒՄԸ 30 ՕՐ/		
	1 /30 ՕՐ/	2 /30 ՕՐ/	3 /30 ՕՐ/
ԾԻՆ. ՄՈՆ.ՏԱԺՁԵՒՆ ԱՇԽԱՏԱՆՔՆԵՐԻ ՆԱԽԱՊԱՏՐԱՑՈՒՄ	_____		
ՔԱՆ.ՄԱՆ. ԱՇԽԱՏԱՆՔՆԵՐ	_____		
ԿԱՌՈՒԹՄԱՆ ԱՇԽԱՏԱՆՔՆԵՐ	_____	_____	
ՀԱՅՏԱՆԱԿԱՆ ՎԵՐԱԿԱՅՈՒՄԻ ՆԱԽԱՊԱՏՐԱՑՈՒՄ, ՏԱՐԱԾՔԻ ՄԱԿՐՄԱՆ ԱՇԽԱՏԱՆՔՆԵՐ			_____
ԱՆՎԱՆԱՑՈՒՄ ՓԱՏԱՑՈՂԱԿԵՐԻ ՆԱԽԱՊԱՏՐԱՑՈՒՄ, ՇԻՆԱՐԱՌԻԹՅԱՆ ՀԱՏԱՆՈՒՄ			_____

ՆԱԽԱԳԾԱՅԻՆ ԸՆԿԵՐՈՒԹՅՈՒՆ՝



«ԿԱՊԻՏԱԼ ԴԻԶԱՅՆ» ՍՊԸ
 "CAPITAL DESIGN" LLC

ՆԱԽԱԳԾԻ ՀԱՍՑԵ՝

Նոր Նորք վարչական շրջանի Թոթովենց փողոց հ. 10/1 շենքի հարակից հենապատի կառուցման աշխատանքներ

ՆԱԽԱԳԾԻ ԱՆՎԱՆՈՒՄԸ՝

ԲԱՑԱՏՐԱԳԻՐ, ԱՆՎԱՆԱՑԱՆԿ, ՏԵԽՆԻԿԱԿԱՆ ՄԱՍՆԱԳԻՐ, ԺԱՄԱՆԱԿԱՑՈՒՅՑ

Թերթ՝	Թերթեր՝	ՄԱՍՇՏԱԲ՝
ՃՇ-1	9	1:150

ՏՆՕՐԵՆ՝	Է. ԴԱԿԹՅԱՆ	
ՆԱԽԱԳԾՈՂ՝	Ա. ԽԱԶԱՏՐՅԱՆ	
ԱՏՈՒԳԵՑ՝	Է. ԴԱԿԹՅԱՆ	



ՊԱՅՄԱՆԱԿԱՆ ՆՇԱՆՆԵՐ:

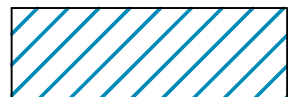

ՔՆՆԱՐԿՎՈՂ ՏԱՐԱԾՔ

ՆԱԽԱԳԾԱՅԻՆ ԸՆԿԵՐՈՒԹՅՈՒՆ՝		
«ԿԱՊԻՏԱԼ ԴԻԶԱՅՆ» ՍՊԸ "CAPITAL DESIGN" LLC		
ՆԱԽԱԳԾԻ ՀԱՍՑԵ՝		
Նոր Նորք վարչական շրջանի Թոթովենց փողոց հ. 10/1 շենքի հարակից հենասպառի կառուցման աշխատանքներ		
ՆԱԽԱԳԾԻ ԱՆՎԱՆՈՒՄԸ՝		
ՏԱՐԱԾՔԻ ԻՐԱԿԻՃԱԿԱՅԻՆ ՀԱՏԱԿԱԳԻԾ 1:2000		
ԹԵՐԹ՝	ԹԵՐԹԵՐ՝	ՄԱՍՇՏԱԲ՝
ՃԸ-2	9	1:150
ՏՆՕՐԵՆ՝	Է. ԴԱՎԹՅԱՆ	
ՆԱԽԱԳԾՈՂ՝	Ս. ԽԱԶՍԻՅԱՆ	
ԱՏՈՒԳԵՑ՝	Է. ԴԱՎԹՅԱՆ	

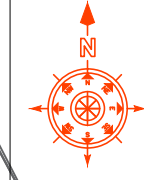
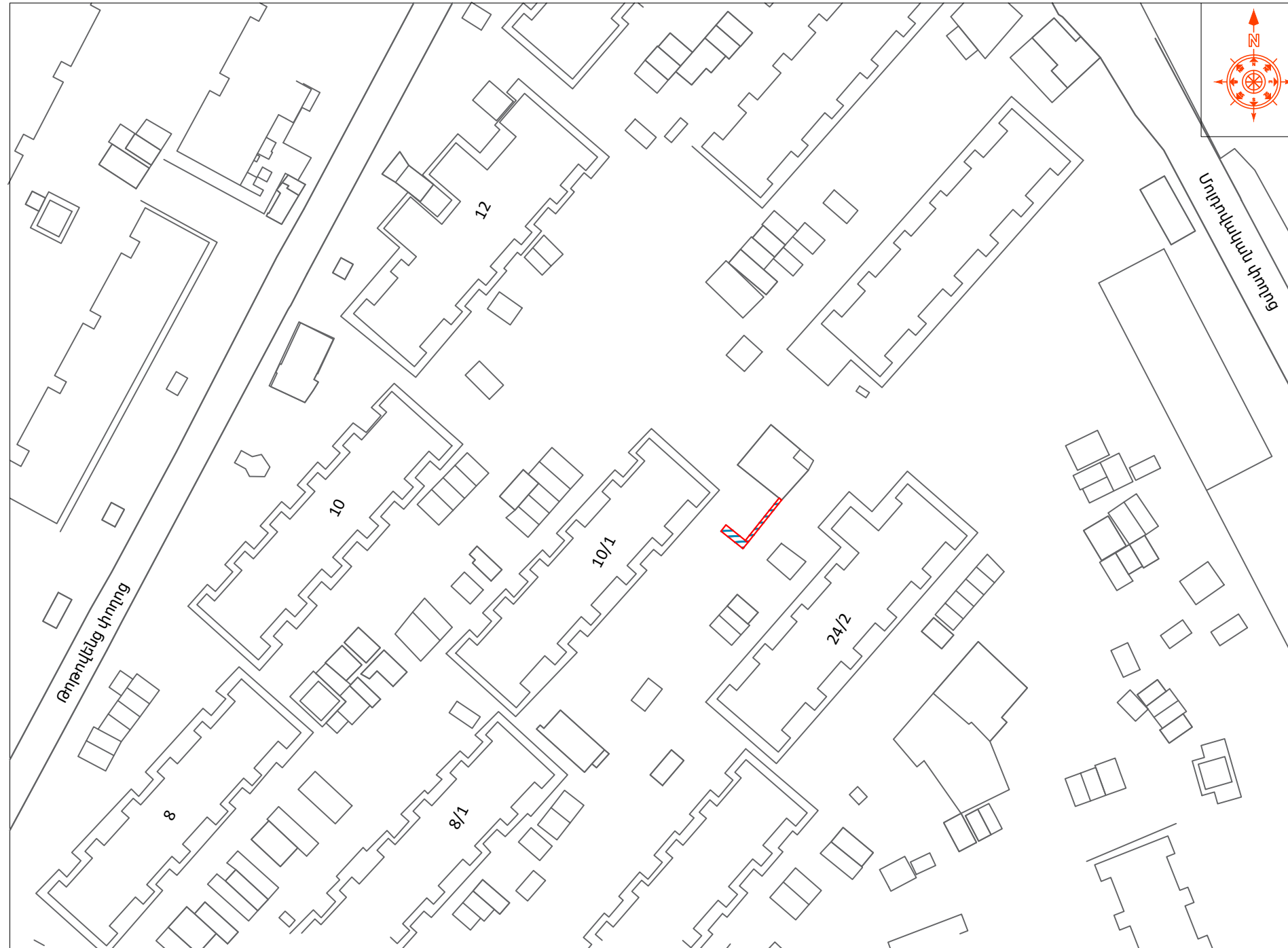

Հ Ա Մ Ա Չ Ա Յ Ն Ե Ց Վ Ա Ծ Է

ՆՈՐ ՆՈՐՔ ՎԱՐՉԱԿԱՆ ԾՐՋԱՆԻ ԴԵԿԱԿԱՐ՝ _____ Ա. ՄԻԵՐՅԱՆ

ՊԱՅՄԱՆԱԿԱՆ ՆՇԱՆՆԵՐ:

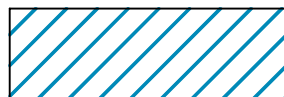

ԸՆՆԱՐԿՎՈՐ ՏԱՐԱԾՔ

ՆԱԽԱԳԾԱՅԻՆ ԸՆԿԵՐՈՒԹՅՈՒՆ՝		
		
«ԿԱՊԻՏԱԼ ԴԻԶԱՅՆ» ՍՊԸ "CAPITAL DESIGN" LLC		
ՆԱԽԱԳԾԻ ՀԱՍՑԵ՝		
Նոր Նորք վարչական շրջանի Թոթովենց փողոց հ. 10/1 շենքի հարակից հենապատի կառուցման աշխատանքներ		
ՆԱԽԱԳԾԻ ԱՆՎԱՆՈՒՄԸ՝		
ՏԱՐԱԾՔԻ ԳԼԽԱԿՈՐ ՀԱՏԱԿԱԳԻԾ 1:1000		
ԹԵՐԹ՝	ԹԵՐԹԵՐ՝	ՄԱՍՇՏԱԲ՝
ՃԸ-3	9	1:150
ՏՆՕՐԵՆ՝	Է. ԴԱՎԹՅԱՆ	
ՆԱԽԱԳԾՈՂ՝	Ա. ԽԱԶՍԻՅԱՆ	
ԱՏՈՒԳԵՑ՝	Է. ԴԱՎԹՅԱՆ	

ԱՊԱՄՈՆՏԱԺՄԱՆ ՀԱՏԱԿԱԳԻԾ /չափագրություն/ Մ1:100

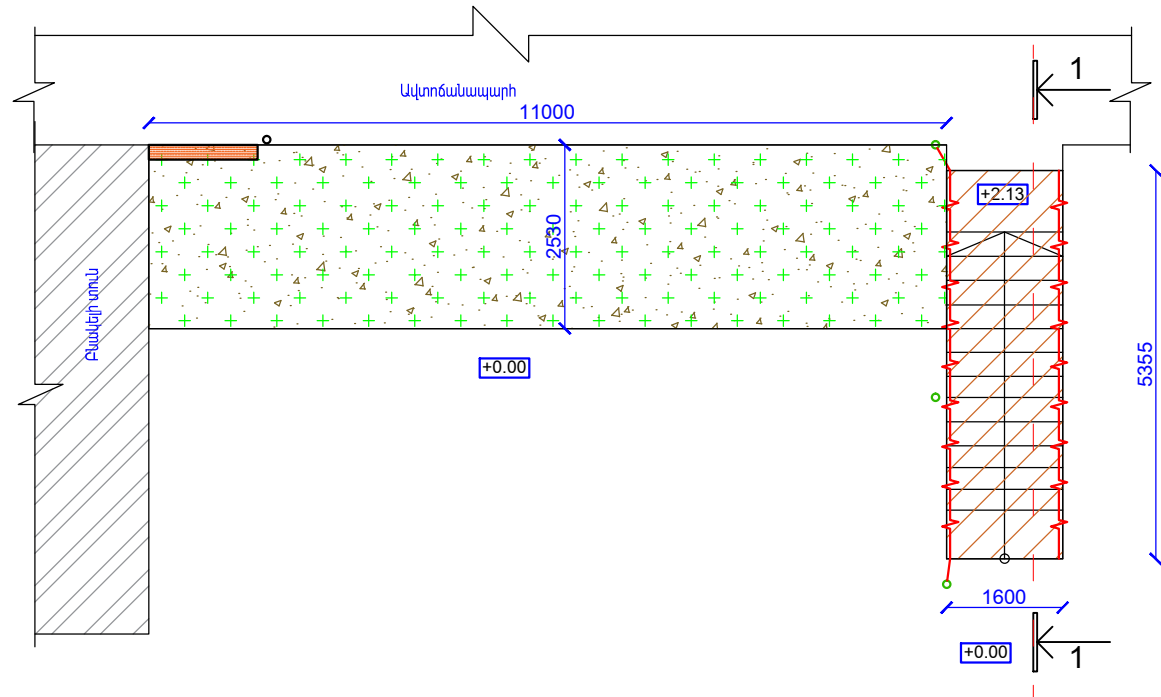

	Վերանորոգման ենթակա աստիճաններ
	Հողապատ տարածք
	Ապամոնտաժվող մետաղական բազրիք
	Քանդման ենթակա տուֆե շար
	Ապամոնտաժվող և հետ մոնտաժվող մետաղե հենասյուն
	Գազատար խողովակի կանգնակներ

ԿՏՐՎԱԾԸ 1-1 /չափագրություն/ Մ1:50

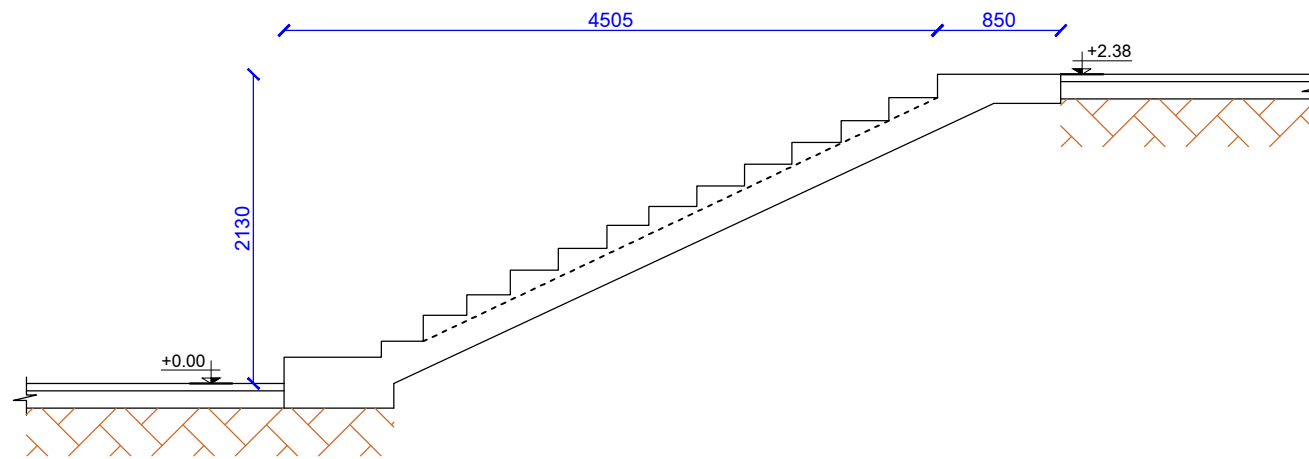

ՆԱԽԱԳԾԱՅԻՆ ԸՆԿԵՐՈՒԹՅՈՒՆ՝

'ԿԱՊԻՏԱԼ ԴԻԶԱՅՆ' ՍՊԸ
"CAPITAL DESIGN" LLC

ՆԱԽԱԳԾԻ ՀԱՍՑԵ՝

Նոր Նորք վարչական շրջանի
Թոթովենց փողոց հ. 10/1 շենքի
հարակից հենապատի կառուցման
աշխատանքներ

ՆԱԽԱԳԾԻ ԱՆՎԱՆՈՒՄԸ՝

ԱՊԱՄՈՆՏԱԺՄԱՆ ՀԱՏԱԿԱԳԻԾ;
ԿՏՐՎԱԾԸ 1-1
/չափագրություն/

ԹԵՐԹ՝	ԹԵՐԹԵՐ՝	ՄԱՍՇՏԱԲ՝
ՃՇ-4	9	1:100

ՏՆՕՐԵՆ՝	Է. ԴԱԿԹՅԱՆ	
ՆԱԽԱԳԾՈՂ՝	Ա. ԽԱՉԱՏՐՅԱՆ	
ԱՏՈՒԳԵՑ՝	Է. ԴԱԿԹՅԱՆ	

ՆՈՐ ԿԱՌՈՒՑՎՈՂ ԳՆԱԿԱՍԻ ԵՎ ԳՈՅՈՒԹՅՈՒՆ ՈՒՆԵՑՈՂ
ԱՍՏԻՃԱՆՆԵՐԻ ՀԱՏԱԿԱԳԻԾ Մ1:100

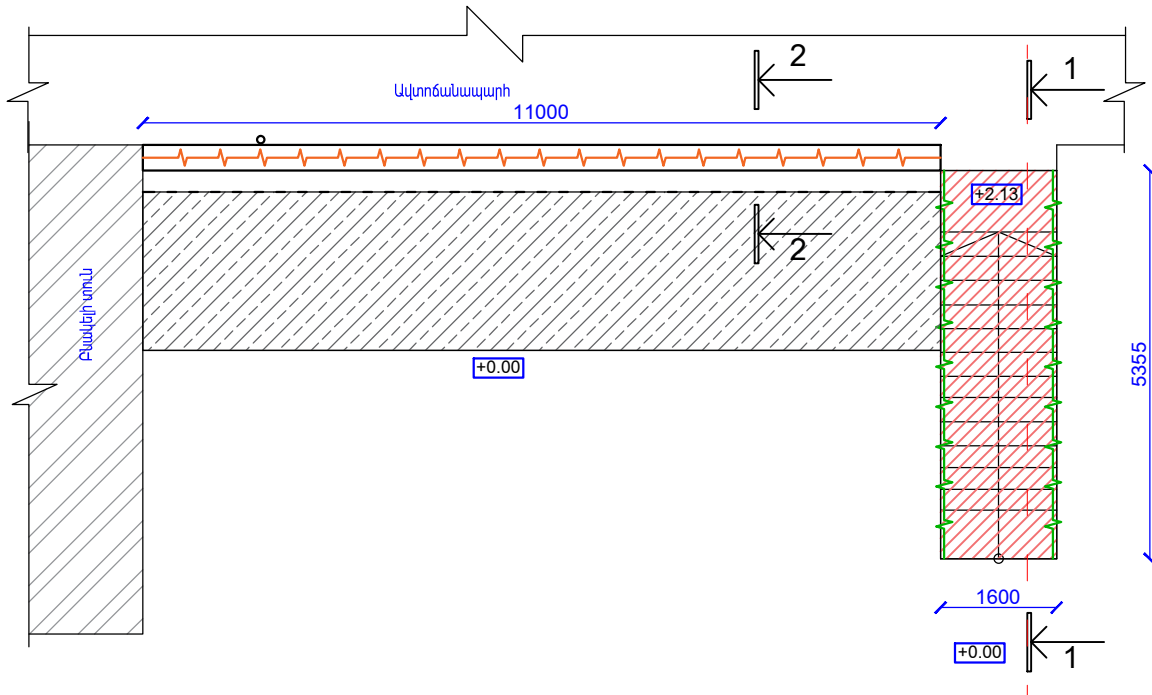

ԿՏՐՎԱԾԸ 1-1 Մ1:50

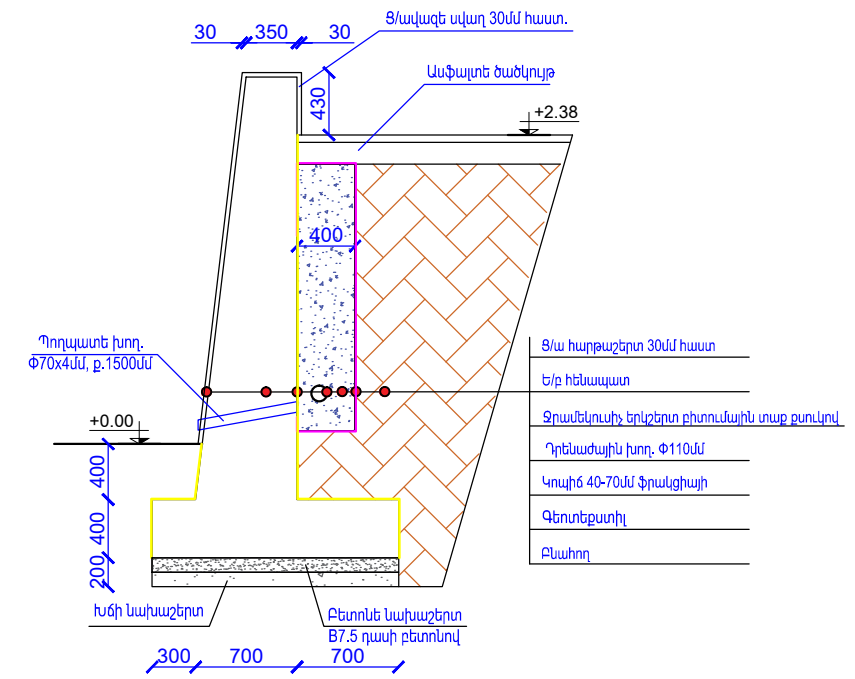

ԿՏՐՎԱԾԸ 1-1 Մ1:50

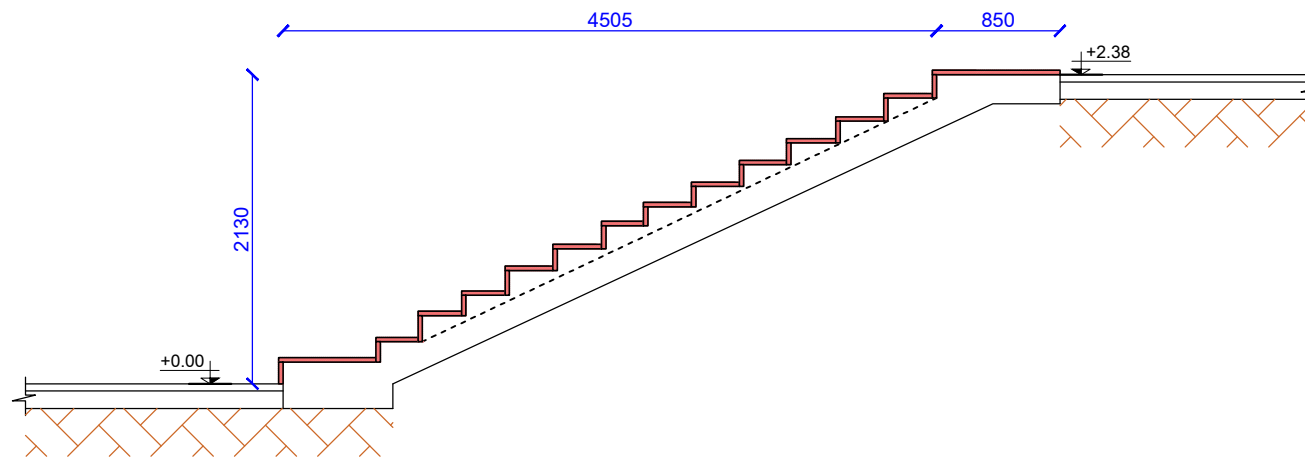

Պայմանական նշաններ

	Երեսապատում բազալտ սալերով 30մմ հաստ /առանց ծակոտկեն/
	Նոր տեղադրվող մետաղական ճաղաշար
	Նոր տեղադրվող մետաղական բազրիք
	Մանրահատիկ ասֆալտե ծածկույթի իրականացում

ՆԱԽԱԳԾԱՅԻՆ ԸՆԿԵՐՈՒԹՅՈՒՆ՝



ԿԱՊԻՏԱԼ ԴԻԶԱՅՆ՝ ՍՊԸ
"CAPITAL DESIGN" LLC

ՆԱԽԱԳԾԻ ՀԱՍՑԵ՝

Նոր Նորք վարչական շրջանի Թոթովենց փողոց հ. 10/1 շենքի հարակից հենապատի կառուցման աշխատանքներ

ՆԱԽԱԳԾԻ ԱՆՎԱՆՈՒՄԸ՝

ՆՈՐ ԿԱՌՈՒՑՎՈՂ ԳՆԱԿԱՍԻ ԵՎ ԳՈՅՈՒԹՅՈՒՆ ՈՒՆԵՑՈՂ ԱՍՏԻՃԱՆՆԵՐԻ ՀԱՏԱԿԱԳԻԾ; ԿՏՐՎԱԾԵՆԵՐ

ԹԵՐԹ՝	ԹԵՐԹԵՐ՝	ՄԱՍՇՏԱԲ՝
ՃՇ-5	9	1:50

ՏՆՕՐԵՆ՝	Է. ԴԱԿԹՅԱՆ	
ՆԱԽԱԳԾՈՂ՝	Ա. ԽԱՅԱՏՐՅԱՆ	
ԱՏՐԻԳԵՑ՝	Է. ԴԱԿԹՅԱՆ	

ԿՏՐՎԱԾԸ 1-1 /ամրանավորմամբ/ Մ1:50

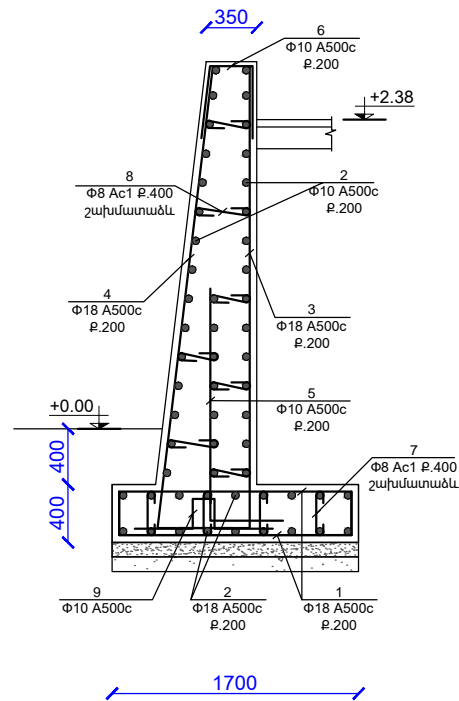

ՄԱՍՆԱԳԻՐ

ԴԻՐՔ	ԷՆՔԻՉ	ՆՇԱՆԱԿՈՒՄ	ԱՆՎԱՆՈՒՄ	ԵՐԿԱՐ. Մ	ՔԱՆ. ՀԱՏ	1ԳԾՄ. ՔԱՇՇ ԿԳ	ԸՆԴ. ԿԳ
1	300 1600 300	ГОСТ 5781-82	Φ18 A500c	L= 2.20	112	1.998	492.31
2	10940	ГОСТ 5781-82	Φ10 A500c	L= 10.94	57	1.998	1245.91
3	500 3180	ГОСТ 5781-82	Φ18 A500c	L= 3.68	56	1.998	411.75
4	500 3200	ГОСТ 5781-82	Φ18 A500c	L= 3.70	56	1.998	413.99
5	500 1600	ГОСТ 5781-82	Φ10 A500c	L= 2.10	56	0.617	72.56
6	500 290 500	ГОСТ 5781-82	Φ10 A500c	L= 1.29	56	0.617	44.57
7	300 100 100	ГОСТ 5781-82	Φ8 AcI	L= 0.50	115	0.395	22.71
8	210-380 100 100	ГОСТ 5781-82	Φ8 AcI	L= 182.90	գծմ	0.395	72.25
9	244 150 244 400	ГОСТ 5781-82	Φ10 A500c	L= 1.438	19	0.617	16.86
Պողպատե կլոր հատվածքի խողովակ		ГОСТ 8732-78	Φ70x4 մմ	L= 0.750	8	5.74	34.44
ԸՆԴԱՄԵՆԸ ԱՄՐԱՆ A500c +10% ԿՈՐՈՒՄՏ							2881.64
ԸՆԴԱՄԵՆԸ ԱՄՐԱՆ Φ8 Ac1 +10% ԿՈՐՈՒՄՏ							104.46
Բետոն B20 դասի							29.7 խմ
Բետոն B7.5 դասի							2.3 խմ
Խճի նախաշերտ							2.3 խմ
Հիմքերի ուղղահայաց ջրամեկուսացում տաք բիտումի քսուկով 2 շերտ							58.7 քմ
Գետոտքստիլ							45.3 քմ
Կոպճի շերտի իրականացում 40-70մմ ֆրակցիայի							10.7 խմ
Դրենաժային խողովակ Φ110մմ							11.2 գծմ
Պողպատե կլոր հատվածքի խողովակ Φ70x4 մմ							34.44
Հենապատի ց/ավազե հարթաշերտի իրականացում 30մմ հաստ.							40.7 քմ

ՆԱԽԱԳԾԱՅԻՆ ԸՆԿԵՐՈՒԹՅՈՒՆ՝

ՎԱՊԻՏԱԸ ԴԻՉԱՅՆ՝ ՍՊԸ
"CAPITAL DESIGN" LLC

ՆԱԽԱԳԾԻ ՀԱՍՑԵ՝

Նոր Նորք վարչական շրջանի
Թոթովենց փողոց հ. 10/1 շենքի
հարակից հենապատի կառուցման
աշխատանքներ

ՆԱԽԱԳԾԻ ԱՆՎԱՆՈՒՄԸ՝

ՀԵՆԱՊԱՏԻ ԱՄՐԱՆԱԿՈՐՈՒՄ;
ՄԱՍՆԱԳԻՐ

ԹԵՐԹ՝	ԹԵՐԹԵՐ՝	ՄԱՍՇՏԱԲ՝
ՃՇ-6	9	1:50

ՏՆՕՐԵՆ՝	Է. ԴԱԿԹՅԱՆ	
ՆԱԽԱԳԾՈՂ՝	Ա. ԽԱՉԱՏՐՅԱՆ	
ՍՏՈՒԳԵՑ՝	Է. ԴԱԿԹՅԱՆ	

ՄԵՏԱՂԱԿԱՆ ՃԱՂԱՇԱՐԻ ԴՐՎԱԳ, Մ 1:20

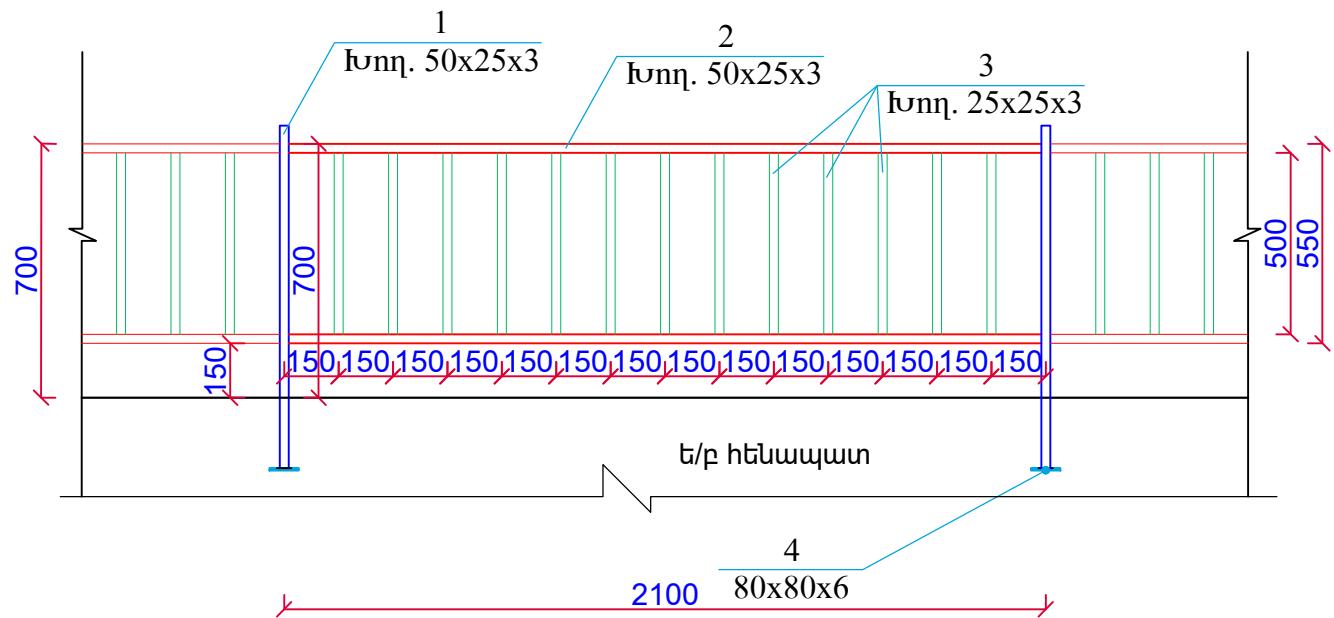

2.1 ԳՄ ՃԱՂԱՇԱՐԻ ՆՅՈՒԹԱԾԱԽՍԻ ՄԱՍՆԱԳԻՐ

ԴԻՐՔ	ՆՇԱՆԱԿՈՒՄԸ	ԱՆՎԱՆՈՒՄԸ	ՔԱՆ., ՀԱՏ	1 ԳՄ-Ի ՔԱՇԸ, ԿԳ	ԸՆԴ. ՔԱՇԸ, ԿԳ
1	ГОСТ 8645-68	□50x25x3 մմ - L=950մմ	2	3.25	6.175
2	ГОСТ 8645-68	□50x25x3 մմ - L=2075մմ	2	3.25	13.488
3	ГОСТ 8639-68	□25x3 մմ - L=500մմ	13	2.07	13.455
4	ГОСТ 19903-76	-6x80 մմ - L=80մմ	2	0.3 կգ հատը	0.60
5	Ընդամենը, կգ մետաղ				33.718

ԾԱՆՈԹՈՒԹՅՈՒՆ
 1. Եռակցումը կատարել Յ-46 (ГОСТ 9467-75) մակնիշի էլեկտրողներով
 2. Բոլոր չափերը տրված են մմ-ով

ՆԱԽԱԳԾԱՅԻՆ ԸՆԿԵՐՈՒԹՅՈՒՆ՝

'ԿԱՊԻՏԱԼ ԴԻԶԱՅՆ' ՍՊԸ
 "CAPITAL DESIGN" LLC
 ՆԱԽԱԳԾԻ ՀԱՍՑԵ՝

Նոր Նորք վարչական շրջանի
 Թոթովենց փողոց հ. 10/1 շենքի
 հարակից հենապատի կառուցման
 աշխատանքներ

ՆԱԽԱԳԾԻ ԱՆՎԱՆՈՒՄԸ՝

ՄԵՏԱՂԱԿԱՆ ՃԱՂԱՇԱՐԻ ԴՐՎԱԳ,
 ՀԱՆԳՈՒՅՑ «Ա», ՄԱՍՆԱԳԻՐ

ԹԵՐԹ՝	ԹԵՐԹԵՐ՝	ՄԱՍՇՏԱԲ՝
ՃՇ-7	9	1:400

ՏՆՕՐԵՆ՝	Է. ԴԱԿԹՅԱՆ	
ՆԱԽԱԳԾՈՂ՝	Ա. ԽԱՉԱՏՐՅԱՆ	
ՍՏՈՒԳԵՑ՝	Է. ԴԱԿԹՅԱՆ	

ԱՍՏԻՃԱՆՆԵՐԻ ՄԵՏԱՂԱԿԱՆ ԲԱԶՐԻՔ

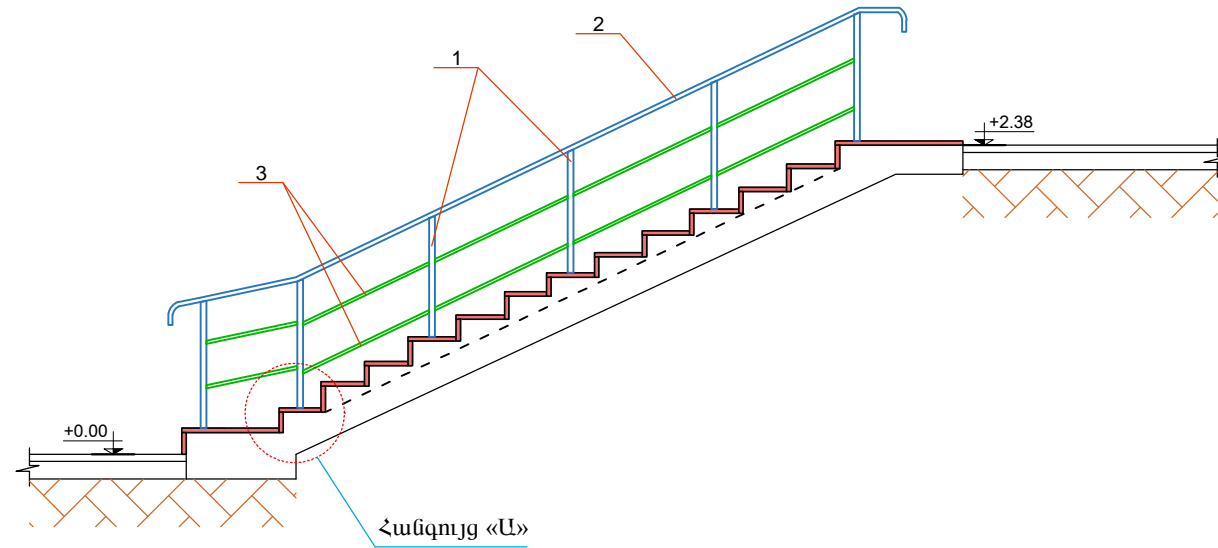

ՀԱՆԳՈՒՅՑ Ա

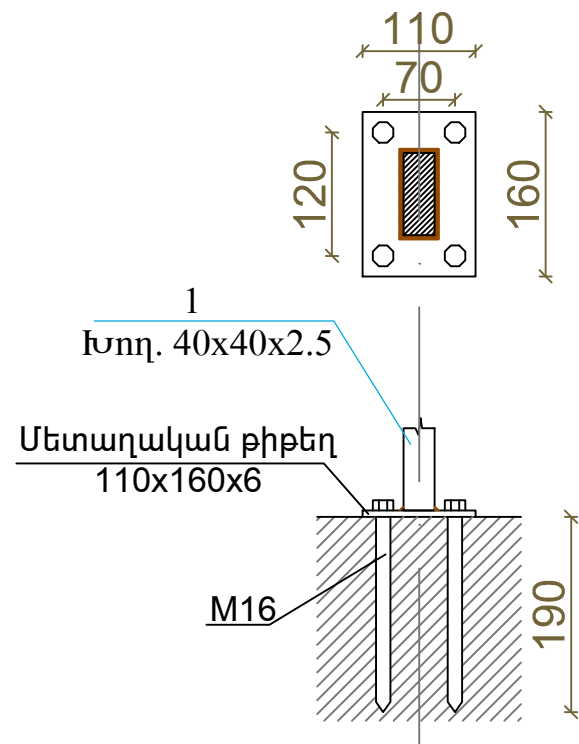

6.0 ԳՄ ՄԵՏԱՂԱԿԱՆ ԲԱԶՐԻՔԻ ՆՅՈՒԹԱԾԱԽՍԻ ՄԱՍՆԱԳԻՐ

ԴԻՐՔ	ՆՇԱՆԱԿՈՒՄ	ԱՆՎԱՆՈՒՄ	ԵՐԿԱՐՈՒԹՅՈՒՆ Մ	ՔԱՆ. ՀԱՏ	1ԳԾՄ. ՔԱՇՇ ԿԳ	ԸՆԴ. ԿԳ
1	ГОСТ 8639-82	□ 40X40X2.5	L= 1.05	6	2.85	17.96
2	ГОСТ 8645-68	□ 40X30X2.5	L= 6.0	զծմ	2.47	14.82
3	ГОСТ 8645-68	□ 20X20X1.5	L= 10.50	զծմ	0.841	8.83
4	ГОСТ 19903-2015	— 110X160X6		6	0.83 1 հատը	5.01
5	ГОСТ 11473-75	M16		24		
ԸՆԴԱՄԵՆԸ ՄԵՏԱՂ +5% ԿՈՐՈՒՄՏ						49.11
Պողպատե տարրերի երկշերտ ներկում հակակոռոզիոն ներկով						3.6 քմ

ԾԱՆՈԹՈՒԹՅՈՒՆ
 1. Եռակցումը կատարել Յ-46 (ГОСТ 9467-75) մակնիշի էլեկտրոդներով
 2. Բոլոր չափերը տրված են մմ-ով

ՆԱԽԱԳԾԱՅԻՆ ԸՆԿԵՐՈՒԹՅՈՒՆ՝

'ԿԱՊԻՏԱԼ ԴԻԶԱՅՆ' ՍՊԸ
 "CAPITAL DESIGN" LLC
 ՆԱԽԱԳԾԻ ՀԱՍՑԵ՝

Նոր Նորք վարչական շրջանի
 Թոթովենց փողոց հ. 10/1 շենքի
 հարակից հենապատի կառուցման
 աշխատանքներ

ՆԱԽԱԳԾԻ ԱՆՎԱՆՈՒՄԸ՝

ՄԵՏԱՂԱԿԱՆ ԲԱԶՐԻՔ,
 ՄԱՍՆԱԳԻՐ

ԹԵՐԹ՝	ԹԵՐԹԵՐ՝	ՄԱՍՇՏԱԲ՝
ՃՇ-8	9	1:100

ՏՆՕՐԵՆ՝	Է. ԴԱԿԹՅԱՆ	<i>[Signature]</i>
ՆԱԽԱԳԾՈՂ՝	Ս. ԽԱՉԱՏՐՅԱՆ	<i>[Signature]</i>
ՍՏՈՒԳԵՑ՝	Է. ԴԱԿԹՅԱՆ	<i>[Signature]</i>

ՇԻՆՅՐԱՊԱՐԱԿԻ ԿԱԶՄԱԿԵՐՊՈՒՄ Մ1:100

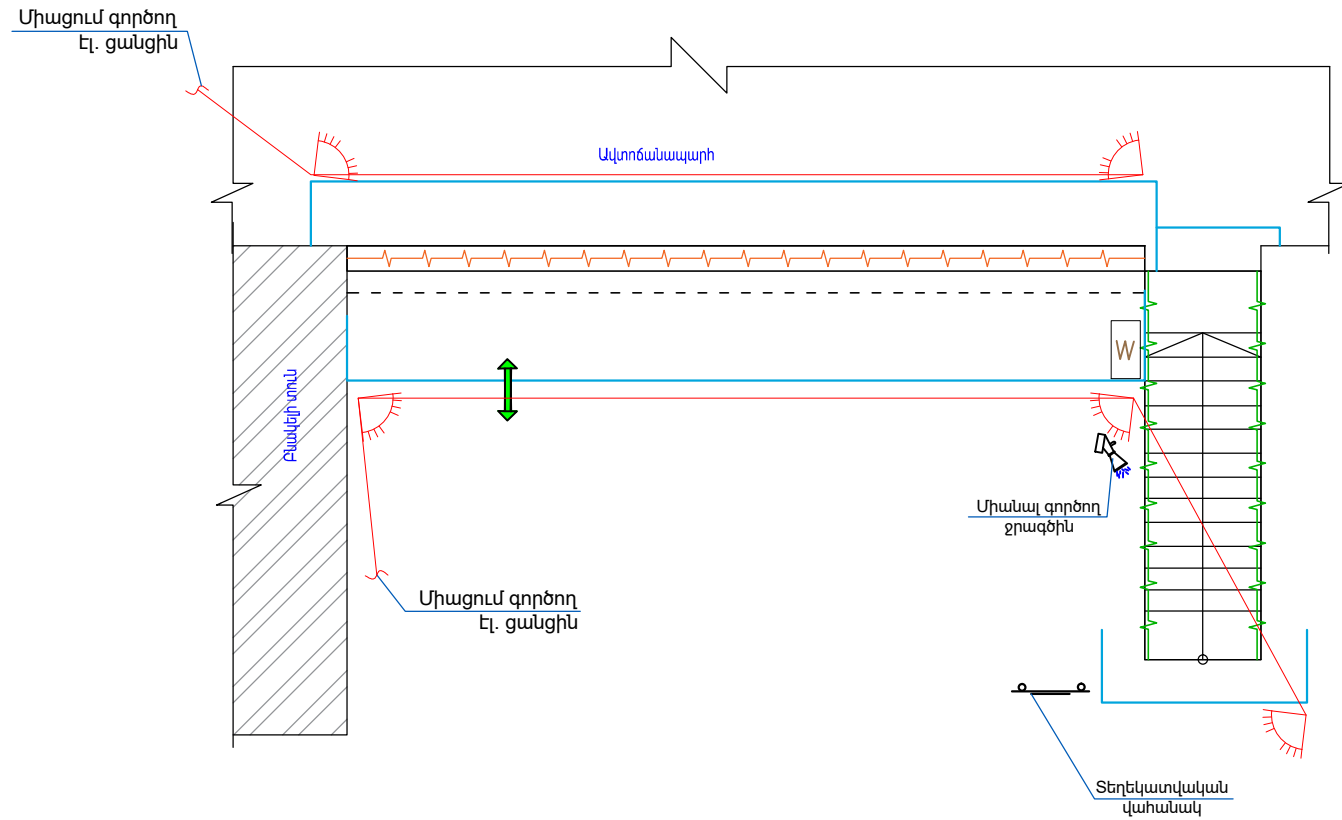

Պայմանական նշաններ	
	Մուտք/Ելք
	Բաց պահեստ
	Դեղատուփ
	Շինարարական աղբ
	Շինհրապարակի սահմանագիծ
	Շարժական լուսարձակ
	Անվաղողների լվացման ծորակ

ԾԱՆՈՐՈՒԹՅՈՒՆ
 Շինարարական տրանսպորտները օբյեկտ պետք է մտնեն և դուրս գան մաքուր վիճակով՝ չաղտոտելով ճանապարհները շին. աղբով:

ՈՒՇԱԴՐՈՒԹՅՈՒՆ
 ՏԱՐԱԾՔՆԵՐԻ ՕԳՏԱԳՈՐԾՈՒՄԸ ՀԱՄԱՁԱՅՆԵՑՆԵԼ ՀԱՄԱՊԱՏԱՍԽԱՆ ՄԱՐՄԻՆՆԵՐԻ ԵՎ ՍԵՓԱԿԱՆԱՏԵՐԵՐԻ ՀԵՏ:

ՏԵՐԵԿԱՏՎԱԿԱՆ ՑՈՒՑԱՆԱԿ

- ա. օբյեկտի վերջնական տեսքի պատկեր
- բ. ճՀԱ տրանսպորտի ամսաթիվը և համարը
- գ. Շին. թույլտվության համարը և ամսաթիվը
- դ. Շին. աշխատանքների սկիզբը և ավարտը
- ե. Կառուցապատողի /պատվիրատուի/ տվյալները
- զ. Կառուցապատման օբյեկտի նախագծի հեղինակի տվյալները
- է. Շին. աշխատանքներ իրականացնող կազմակերպության տվյալները
- ը. Տեխնիկական հսկողություն իրականացնող կազմակերպության տվյալները

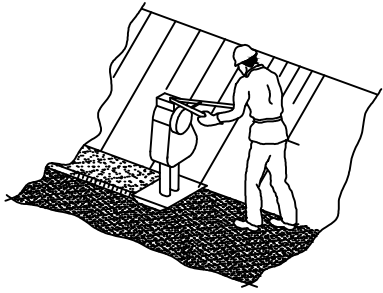

- Շին. ԱՇԽԱՏԱՆՔՆԵՐԸ ՍԿՍԵԼՈՒՑ ԱՌԱՋ ԱՆՅՐԱԺԵՇՏ Է ԿԱԶՄԵԼ ԱՇԽԱՏԱՆՔՆԵՐԻ ԿԱՏԱՐՄԱՆ ՆԱԽԱԳԻԾ:
- Շին. ՀՐԱՊԱՐԱԿԸ ԿՈՄՊԼԵԿՏԱԿՈՐԵԼ ՀԱԿԱՅՐԴԵՅԱՅԻՆ ԳՈՒՅԶՈՎ,
- Շին. ՀՐԱՊԱՐԱԿԻ ՀԱԿԱՅՐԴԵՅԱՅԻՆ ԱՆՎՏԱՆԳՈՒԹՅԱՆ ՊԱՏԱՍԽԱՆԱՏՎՈՒԹՅՈՒՆ ԿՐՈՒՄ Է ԱՆՄԻՋԱՊԵՍ ՇԻՆԱՐԱՐՈՒԹՅԱՆ ԴԵԿԱԿԱՐԸ ԿԱՄ ՆՐԱՆ ՓՈԽԱՐԻՆՈՂ ԱՆՁԸ:
- ԱՄԲՈՂՁ ՇԻՆԱՐԱՐՈՒԹՅԱՆ ԸՆԹԱՑՔՈՒՄ ԿԱՏԱՐԵԼ ՄԻՋՈՑԱՌՈՒՄՆԵՐ ՇՐՋԱԿԱ ՄԻՋԱԿԱՅՐԻ ՊԱՅՊԱՆՈՒԹՅԱՆ ՎԵՐԱԲԵՐՅԱԼ

ՆԱԽԱԳԾԱՅԻՆ ԸՆԿԵՐՈՒԹՅՈՒՆ՝

'ԿԱՊԻՏԱԼ ԴԻԶԱՅՆ' ՍՊԸ
 "CAPITAL DESIGN" LLC

ՆԱԽԱԳԾԻ ՀԱՍՑԵ՝

Նոր Նորք վարչական շրջանի Թոթովենց փողոց հ. 10/1 շենքի հարակից հենապատի կառուցման աշխատանքներ

ՆԱԽԱԳԾԻ ԱՆՎԱՆՈՒՄԸ՝

ՇԻՆՅՐԱՊԱՐԱԿԻ ԿԱԶՄԱԿԵՐՊՈՒՄ

ԹԵՐԹ՝	ԹԵՐԹԵՐ՝	ՄԱՍՇՏԱԲ՝
ՇԿ-1	9	1:100

ՏՆՕՐԵՆ՝	Է. ՊԱԿԹՅԱՆ	
ՆԱԽԱԳԾՈՂ՝	Ա. ԽԱՉԱՏՐՅԱՆ	
ՍՏՈՒԳԵՑ՝	Է. ՊԱԿԹՅԱՆ	