

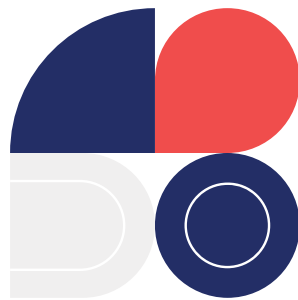

ԵՐԵՎԱՆ ՔԱՂԱՔՈՒՄ ԱՐՏԱՔԻՆ ԳՈՎԱԶԴԻ  
ՏԵՂԱԲԱՇԽՄԱՆ ԶԱՓՈՐՈՇԻՉՆԵՐԻ  
ՈՒՂԵՑՈՒՅՑ



# Ն Ե Ր Ա Ծ ՈՒ Թ Յ ՈՒ Ն

Երևան քաղաքում արտաքին գովազդի տեղաբաշխման չափորոշիչների ուղեցույցը (այսուհետ՝ ուղեցույց) մշակվել է 2009 թվականի նոյեմբերի 18-ին Երևան քաղաքի ավագանու ընդունված թիվ 37-Ն որոշմամբ (այսուհետ՝ որոշում) նախատեսված կանոնների առավել դյուրին ներկայացման նպատակով: Անհրաժեշտ է հաշվի առնել, որ ուղեցույցը նպատակ չունի փոխարինելու որոշմամբ նախատեսված կանոնները և համապարտադիր վարքագիծ նախատեսող նորմերի աղբյուրը որոշումն է:

Չարկ է հատուկ ուշադրություն դարձնել այն հանգամանքին, որ ուղեցույցի հրապարակումը չի բացառում, որ նախքան գովազդ կամ գովազդի միջոց տեղաբաշխելը պետք է որոշմամբ սահմանված կարգով դիմել և ստանալ համապատասխան թույլտվություն: Ուղեցույցի հրապարակումը նպատակ է հետապնդում աջակցել նշված դիմումների առավել ճիշտ կազմմանը, հնարավորինս բացառել թույլտվություն տրամադրելու մերժման որոշումները:

# ԲՈՎԱՆԴԱԿՈՒԹՅՈՒՆ

## ԸՆԴՀԱՆՈՒՐ ԴՐՈՒՅԹՆԵՐ

### ԳՈՎԱԶԴԻ ՄԻՋՈՑՆԵՐ

ՎԱՀԱՆԱԿ

ՍՔՐՈԼԼԵՐ

ՊՐԻՉՄԱՏՐՈՆ

ԷԼԵԿՏՐՈՆԱՅԻՆ ԷԿՐԱՆ

ԲԱՐՁԱԿ

ԲԺՇԿԱԿԱՆ ԽԱՉ

### ՇԵՆՔ-ՇԻՆՈՒԹՅՈՒՆՆԵՐ

ՃԱՐՏԱՐԱՊԵՏԱԿԱՆ ՖՐԻՉ

ՊԱՏԻ ՄԵԾԱՆԿԱՐ

ՑՈՒՑԱՆԱԿ

ՑՈՒՑԱՓԵՂԿ

ԿԱԽՈՎԻ ԳՈՎԱԶԴԻ ՄԻՋՈՑ

ՀՈՎԱՆՈՑ, ՀՈՎԱՐ, ԾԱԾԿ

ՏԱՆԻՔ

### ԿԱՄՈՒՐՉ

### ԼՑԱԿԱՅԱՆ

ԴՐՈՇԱԿԱԶՈՂ (ՖԼԱԳՇՏՈԿ), ԴՐՈՇԱԿ

### ՇՏԵՆԴԵՐ

# ԲՈՎԱՆԴԱԿՈՒԹՅՈՒՆ

## ՄԱԿԵՐԵՍԻ ՀԱՇՎԱՐԿ

ԸՆԴՀԱՆՈՒՐ ՄԱԿԵՐԵՍԻ ՀԱՇՎԱՐԿ

ՑՈՒՑԱՓԵՂԿԻ ԳՈՎԱԶԴԻ ՄԱԿԵՐԵՍԻ ՀԱՇՎԱՐԿ

ՆԿՈՒՂԻ ԿԱՄ ԿԻՍԱՆԿՈՒՂԻ ՄԱԿԵՐԵՍԻ ՀԱՇՎԱՐԿ

ՀՈՎԱՆՈՑԻ, ՀՈՎԱՐԻ, ԾԱԾԿԻ ԳՈՎԱԶԴԻ ՄԱԿԵՐԵՍԻ ՀԱՇՎԱՐԿ

ԴՐՈՇԱԿԱԶՈՂԻ, ԴՐՈՇԱԿԻ ԳՈՎԱԶԴԻ ՄԱԿԵՐԵՍԻ ՀԱՇՎԱՐԿ

ՇՏԵՆԴԵՐԻ ԳՈՎԱԶԴԻ ՄԱԿԵՐԵՍԻ ՀԱՇՎԱՐԿ

ԱՎՏՈՒՑԱԿԱՅԱՆԻ ՎԱՀԱՆԱԿԻ ՄԱԿԵՐԵՍԻ ՀԱՇՎԱՐԿ

ԱՎՏՈՄԱՏ ՍԱՐՔԱՎՈՐՈՒՄՆԵՐԻ ԳՈՎԱԶԴԻ ՄԱԿԵՐԵՍԻ ՀԱՇՎԱՐԿ

ԸՆԴՀԱՆՈՒՐ ԴԱՅԱՆՁՆԵՐ

# ԸՆԴՀԱՆՈՒՐ ՊԱՅԱՆՁՆԵՐ

Գովազդը, գովազդի միջոցը, բացառությամբ ազդագրերի (афиша), վահանակների և էլեկտրոնային էկրանների վրա տեղադրվող գովազդի, **չպետք է պարունակի** կոնտակտային տվյալներ՝

- 1 հասցե
- 2 հեռախոսահամար
- 3 էլեկտրոնային փոստի հասցե
- 4 ինտերնետ կայքի հասցե
- 5 սոցիալական ցանցերի հասցե

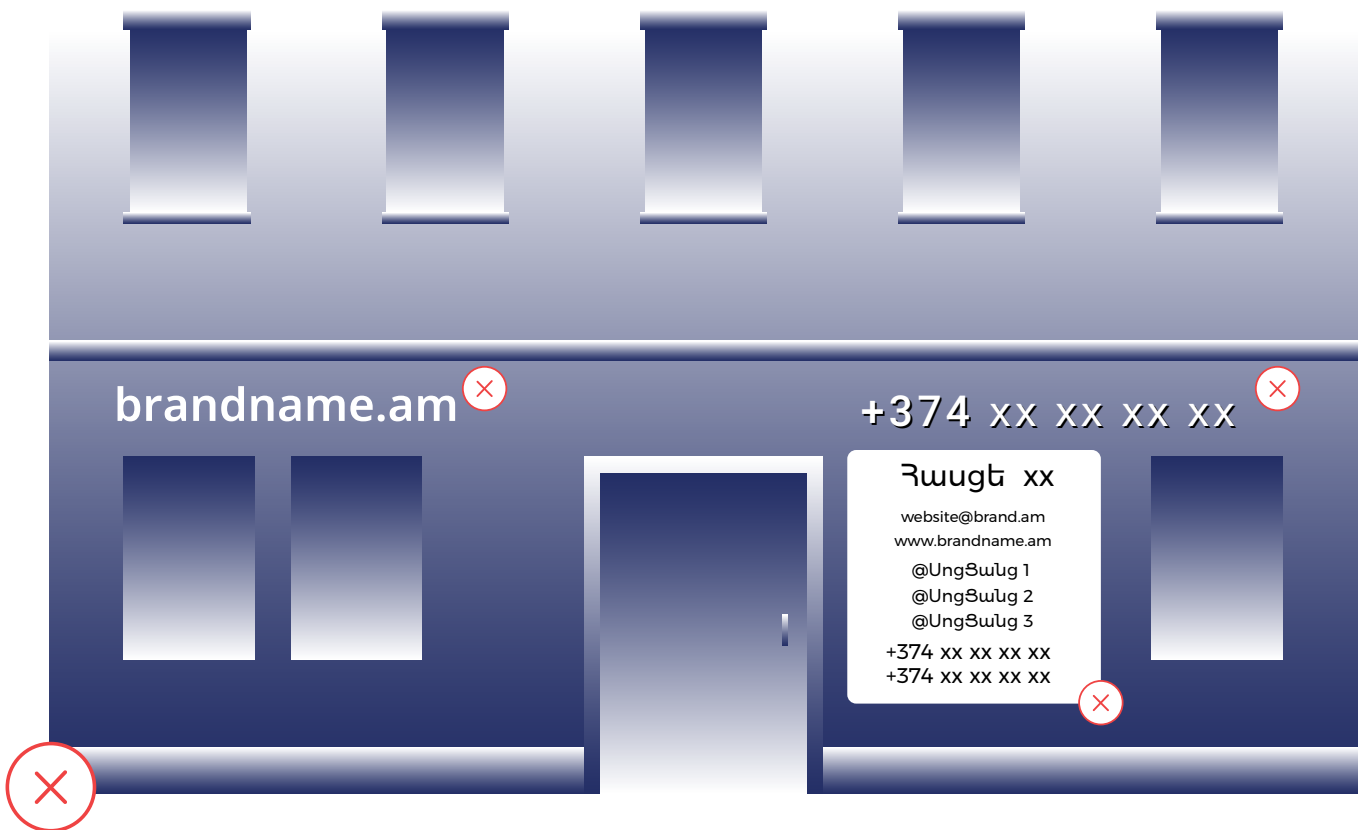

ԵՐԵՎԱՆԻ ԱՎԱԳԱՆՈՒՄԻ՝ 18 ՆՈՅԵՄԲԵՐԻ 2009 Թ. N37-Ն ՈՐՈՇՈՒՄ  
Երևան քաղաքի վարչական սահմաններում արտաքին գովազդի և արտաքին  
գովազդի միջոցի տեղաբաշխման (տեղադրման) համայնքային չափորոշիչներ

ԿԵՏ 43.1)

Նոյեմբեր, 2024

# ԸՆԴՀԱՆՈՒՐ ՊԱՅԱՆՁՆԵՐ

Գովազդը, գովազդի միջոցը, բացառությամբ ազդագրերի (афиша), վահանակների և էլեկտրոնային էկրանների վրա տեղադրվող գովազդի, **չպետք է պարունակի** առաջարկների, ակցիաների կամ զեղչերի մասին տեղեկատվություն,

բացառությամբ ցուցափեղկերում տեղադրվող գովազդի, գովազդի միջոցի:

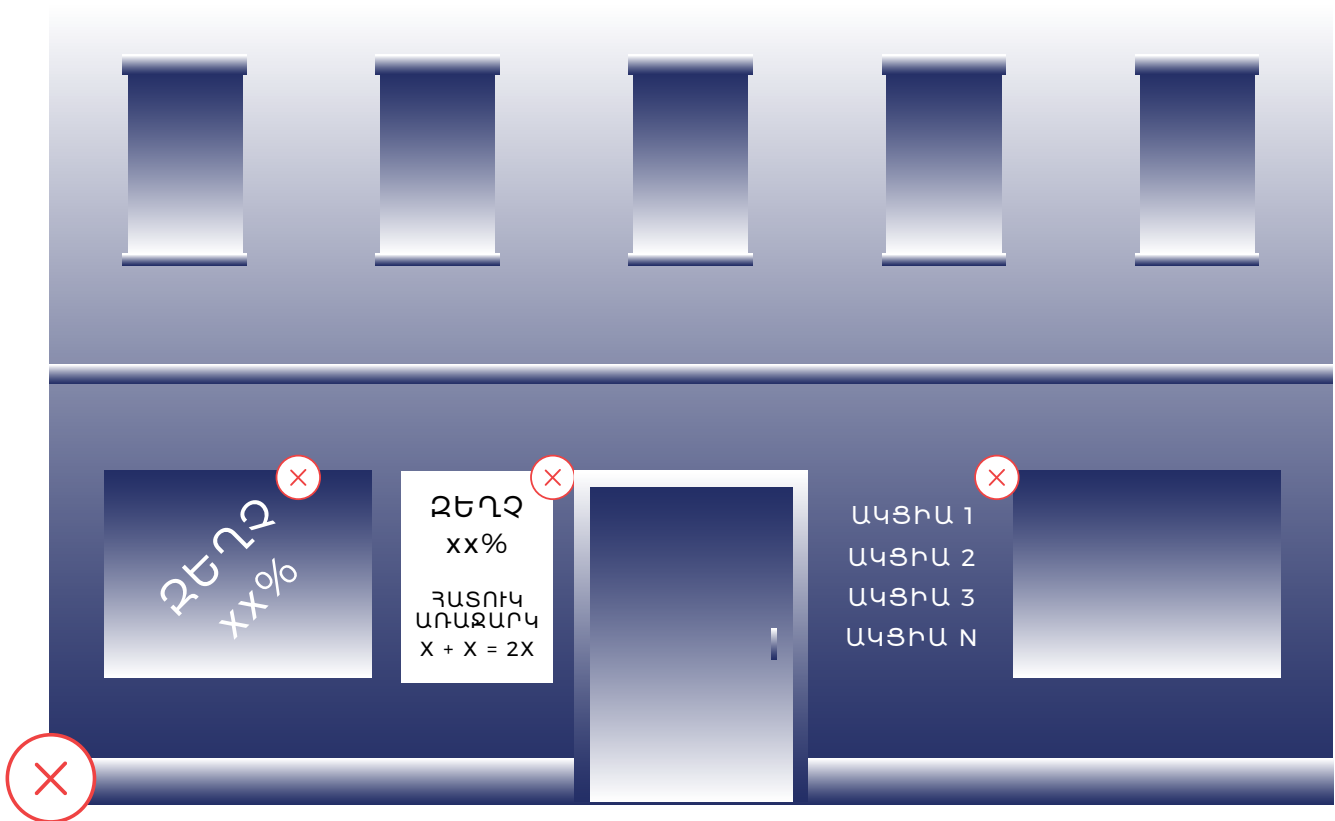

ԵՐԵՎԱՆԻ ԶԱՂԱՔԻ ԱՎԱԳԱՆՈՒՄԻ 18 ՆՈՅԵՄԲԵՐԻ 2009 Թ. N37-Ն ՈՐՈՇՈՒՄ  
Երևան քաղաքի վարչական սահմաններում արտաքին գովազդի և արտաքին  
գովազդի միջոցի տեղաբաշխման (տեղադրման) համայնքային չափորոշիչներ

ԿԵՏ 43.2)

Նոյեմբեր, 2024

# ԸՆԴՀԱՆՈՒՐ ՊԱՅԱՆՁՆԵՐ

Գովազդը, գովազդի միջոցը բացառությամբ ազդագրերի (афиша), վահանակների և էլեկտրոնային էկրանների վրա տեղադրվող գովազդի, **չպետք է պարունակի** ապրանքի կամ ծառայության արժեքի մասին տեղեկատվություն,

բացառությամբ ավտոլցակայաններում տեղադրվող գովազդի:



ԵՐԵՎԱՆ ԶԱՂԱՔԻ ԱՎԱԳԱՆՈՒՄ՝ 18 ՆՈՅԵՄԲԵՐԻ 2009 Թ. N37-Ն ՈՐՈՇՈՒՄ  
Երևան քաղաքի վարչական սահմաններում արտաքին գովազդի և արտաքին  
գովազդի միջոցի տեղաբաշխման (տեղադրման) համայնքային չափորոշիչներ

ԿԵՏ 43.3)

Նոյեմբեր, 2024

# ԸՆԴՀԱՆՈՒՐ ՊԱՅՎԱՆՔՆԵՐ

Գովազդը, գովազդի միջոցը բացառությամբ ազդագրերի (афиша), վահանակների և էլեկտրոնային էկրանների վրա տեղադրվող գովազդի, **չպետք է պարունակի** հայտարարություն,

բացառությամբ օբյեկտի բացման, գործունեության մեկնարկի կամ տարեդարձի մասին հայտարարության, որը կարող է տեղադրվել համապատասխան ժամանակահատվածում՝ առավելագույնը 1 (մեկ) ամիս ժամկետով:

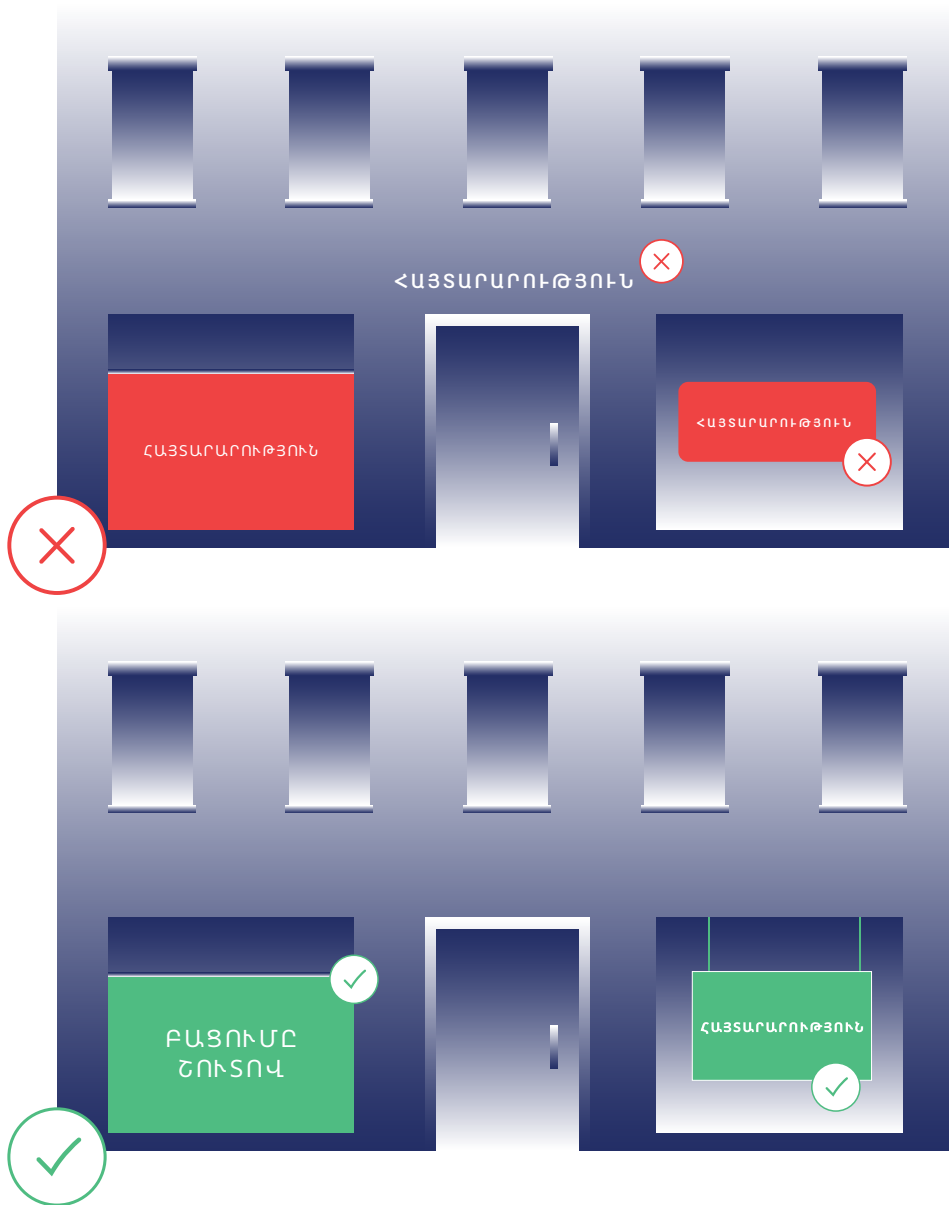

ԵՐԵՎԱՆԻ ԿԱՎԱԳԱՆՈՒՄԻ 18 ՆՈՅԵՄԲԵՐԻ 2009 Թ. N37-Ն ՈՐՈՇՈՒՄ  
Երևան քաղաքի վարչական սահմաններում արտաքին գովազդի և արտաքին  
գովազդի միջոցի տեղաբաշխման (տեղադրման) համայնքային չափորոշիչներ

ԿԵՏ 43.4)

Նոյեմբեր, 2024

# ԸՆԴՀԱՆՈՒՐ ՊԱՅԱՆՁՆԵՐ

Գովազդը, գովազդի միջոցը բացառությամբ ազդագրերի (ափիա), վահանակների և էլեկտրոնային էկրանների վրա տեղադրվող գովազդի, **չպետք է պարունակի** երկուսից ավելի ծառայության կամ ապրանքի մասին տեղեկատվություն (ներառյալ թվարկում կամ բնութագիր) և երկու ծառայության կամ ապրանքի պատկերից ավել պատկեր:

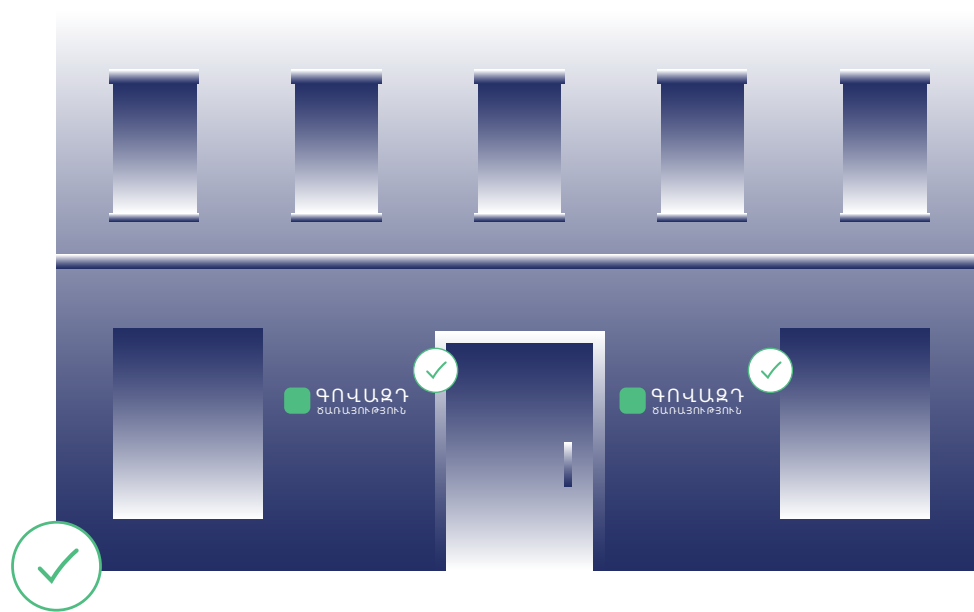
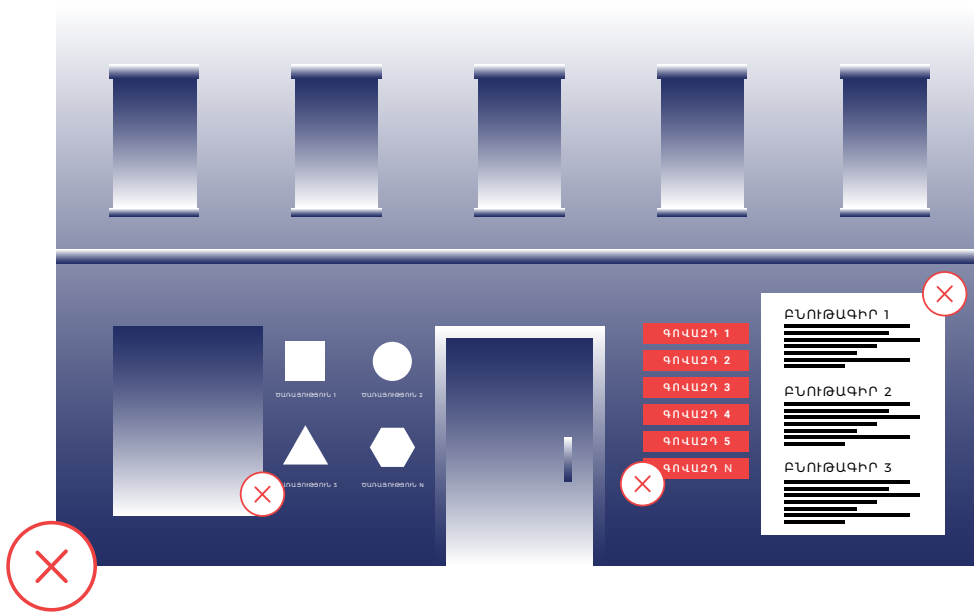

ԵՐԵՎԱՆ ԶԱՂԱՔԻ ԱՎԱԳԱՆՈՒՄ՝ 18 ՆՈՅԵՄԲԵՐԻ 2009 Թ. N37-Ն ՈՐՈՇՈՒՄ  
Երևան քաղաքի վարչական սահմաններում արտաքին գովազդի և արտաքին  
գովազդի միջոցի տեղաբաշխման (տեղադրման) համայնքային չափորոշիչներ

ԿԵՏ 43.5)

Նոյեմբեր, 2024

# ԸՆԴՀԱՆՈՒՐ ՊԱՅԱՆՁՆԵՐ

Արտաքին գովազդի, գովազդի միջոցների տեղաբաշխումը (տեղադրումը)  
չի թույլատրվում մեկը մյուսի վրա:

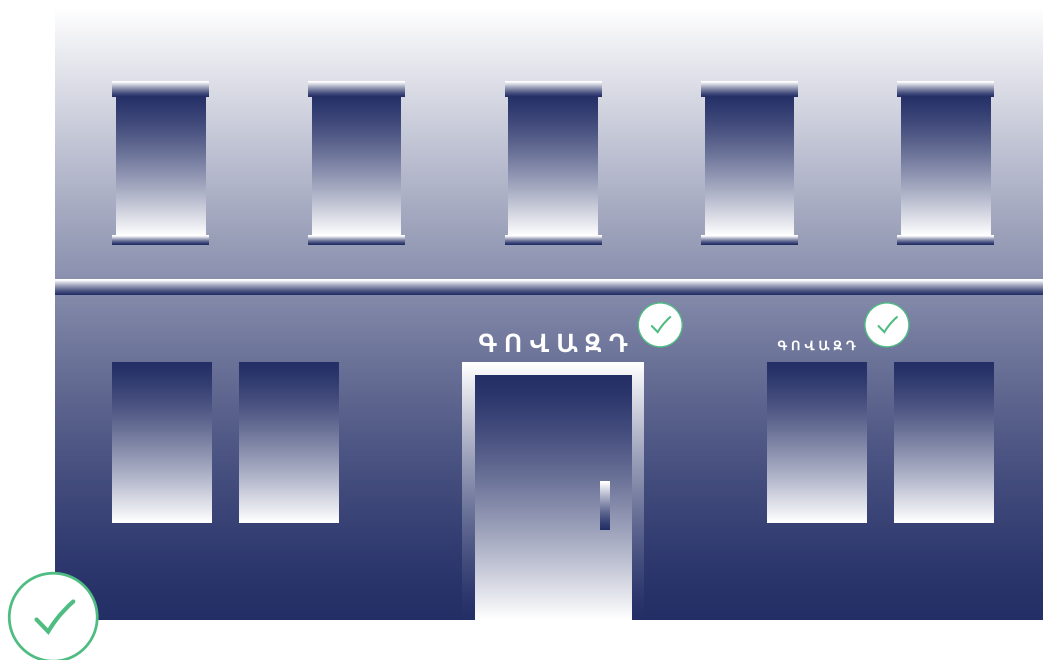
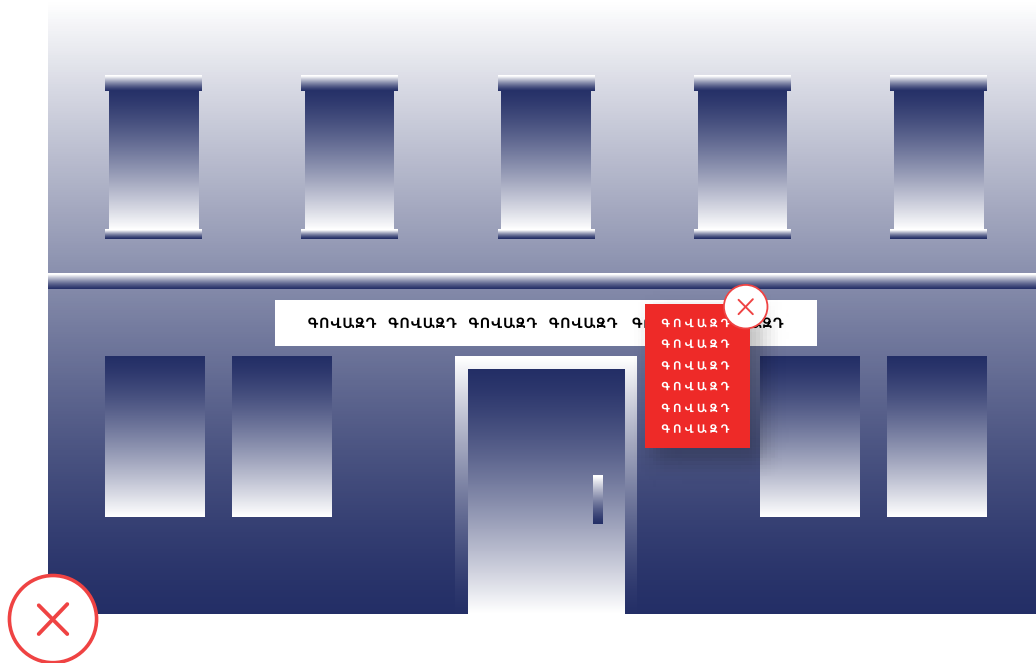

ԵՐԵՎԱՆ ԶԱՂԱՔԻ ԱՎԱԳԱՆՈՒՄԻ՝ 18 ՆՈՅԵՄԲԵՐԻ 2009 Թ. N37-Ն ՈՐՈՇՈՒՄ  
Երևան քաղաքի վարչական սահմաններում արտաքին գովազդի և արտաքին  
գովազդի միջոցի տեղաբաշխման (տեղադրման) համայնքային չափորոշիչներ

ԿԵՏ 44.1)

Նոյեմբեր, 2024

# ԸՆԴՀԱՆՈՒՐ ՊԱՅԱՆՁՆԵՐ

Արտաքին գովազդի, գովազդի միջոցի տեղաբաշխումը (տեղադրումը)

**չի թույլատրվում** դեկորատիվ-գեղարվեստական կամ տեքստային պատկերը շենքի, շինության, կառույցի որևէ մակերևույթին (ներառյալ դռան, պատուհանի, ցուցափեղկի, շրջանակի, կամարի հատվածները) նկարելու, ներկելու, կաչուն նյութերով և դեկորատիվ զարդերով փակցնելու կամ փորագրելու միջոցներով:

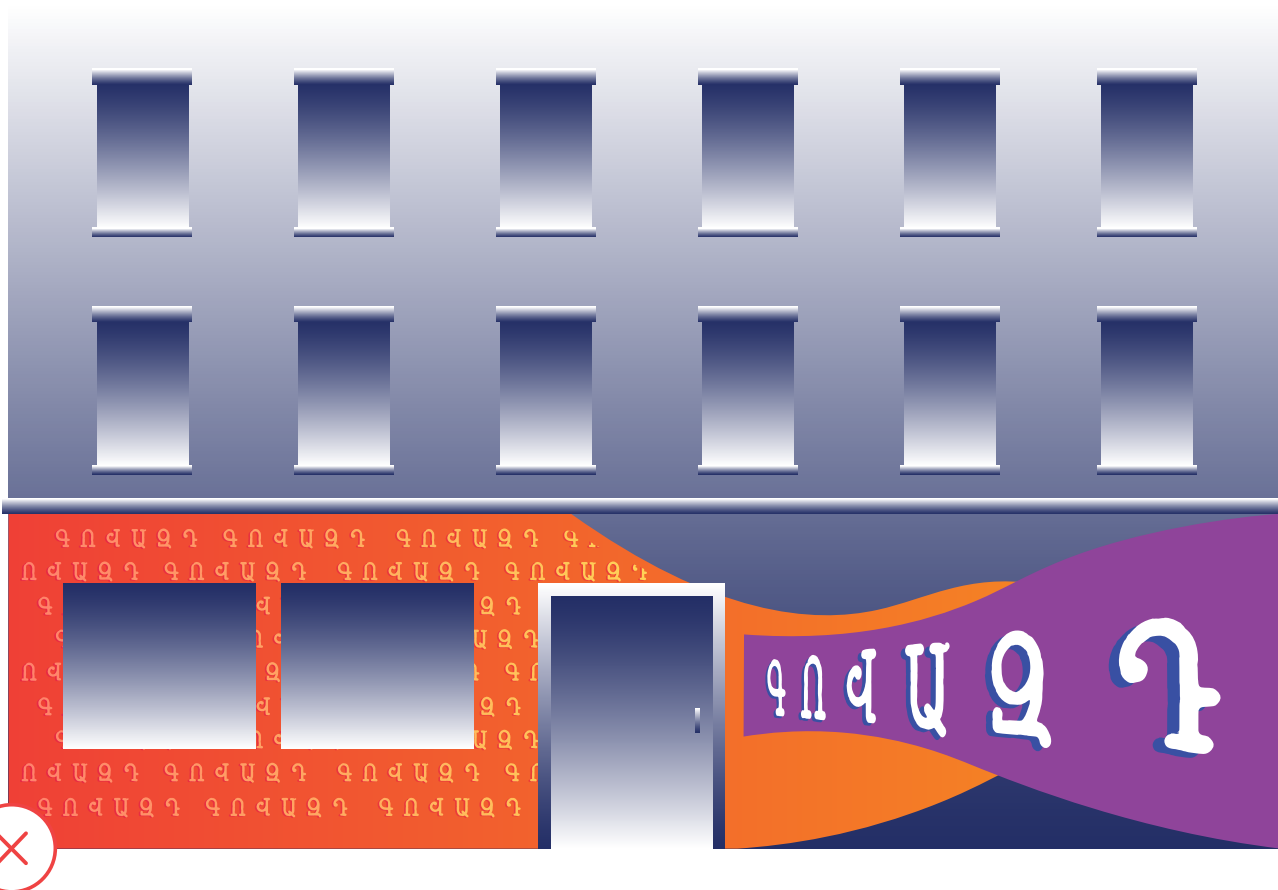

ԵՐԵՎԱՆԻ ԱՎԱԳԱՆՈՒՄԻ 18 ՆՈՅԵՄԲԵՐԻ 2009 Թ. N37-Ն ՈՐՈՇՈՒՄ  
Երևան քաղաքի վարչական սահմաններում արտաքին գովազդի և արտաքին  
գովազդի միջոցի տեղաբաշխման (տեղադրման) համայնքային չափորոշիչներ

ԿԵՏ 44.2)

Նոյեմբեր, 2024

# ԸՆԴՀԱՆՈՒՐ ՊԱՅԱՆՁՆԵՐ

Արտաքին գովազդի, գովազդի միջոցի տեղաբաշխումը (տեղադրումը)

չի թույլատրվում վազող տողով:

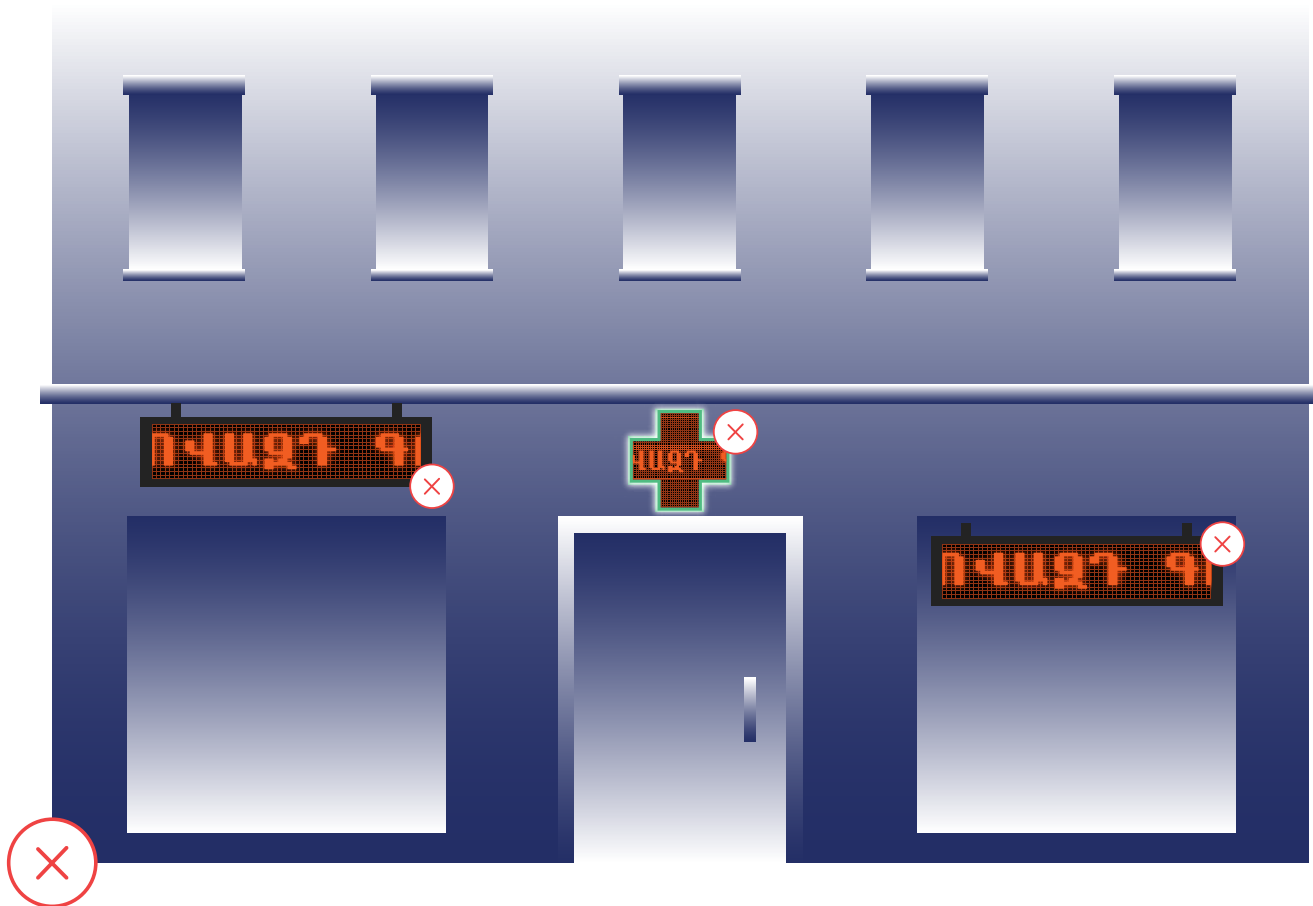

ԵՐԵՎԱՆԻ ԱՎԱԳԱՆՈՒՄԻ 18 ՆՈՅԵՄԲԵՐԻ 2009 Թ. N37-Ն ՈՐՈՇՈՒՄ  
Երևան քաղաքի վարչական սահմաններում արտաքին գովազդի և արտաքին  
գովազդի միջոցի տեղաբաշխման (տեղադրման) համայնքային չափորոշիչներ

ԿԵՏ 44.3)

Նոյեմբեր, 2024

# ԸՆԴՀԱՆՈՒՐ ՊԱՅԱՆՁՆԵՐ

Արտաքին գովազդի, գովազդի միջոցի տեղաբաշխումը (տեղադրումը)  
**չի թույլատրվում** լազերային համակարգերի և միջոցների կիրառմամբ:

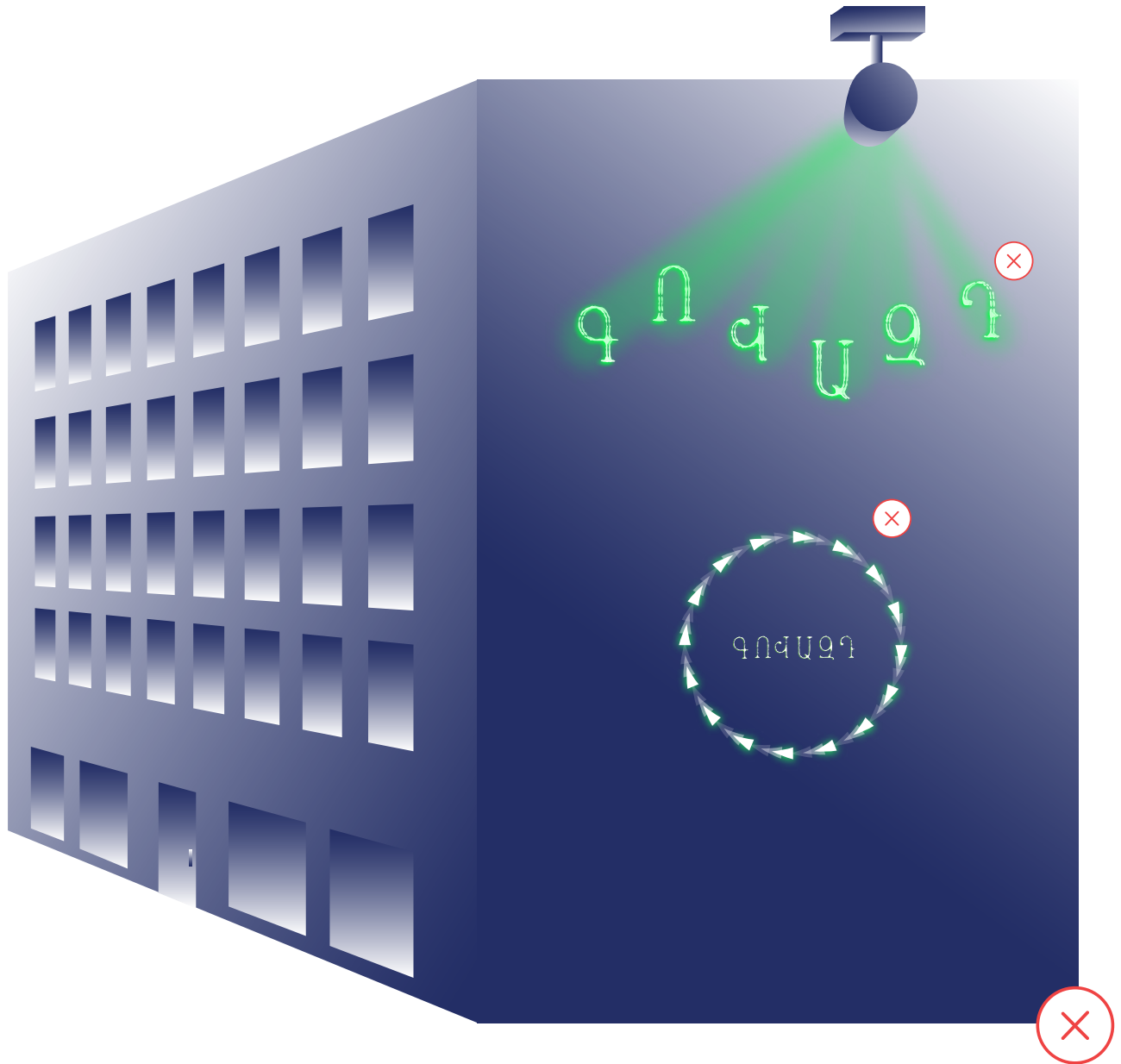

ԵՐԵՎԱՆ ԶԱՂԱՔԻ ԱՎԱԳԱՆՈՒՄ՝ 18 ՆՈՅԵՄԲԵՐԻ 2009 Թ. N37-Ն ՈՐՈՇՈՒՄ  
Երևան քաղաքի վարչական սահմաններում արտաքին գովազդի և արտաքին  
գովազդի միջոցի տեղաբաշխման (տեղադրման) համայնքային չափորոշիչներ

**ԿԵՏ 44.5)**

Նոյեմբեր, 2024

# ԸՆԴՀԱՆՈՒՐ ՊԱՅԱՆՁՆԵՐ

Արտաքին գովազդի, գովազդի միջոցի տեղաբաշխումը (տեղադրումը)  
չի թույլատրվում նեոնային լամպերի կիրառմամբ:

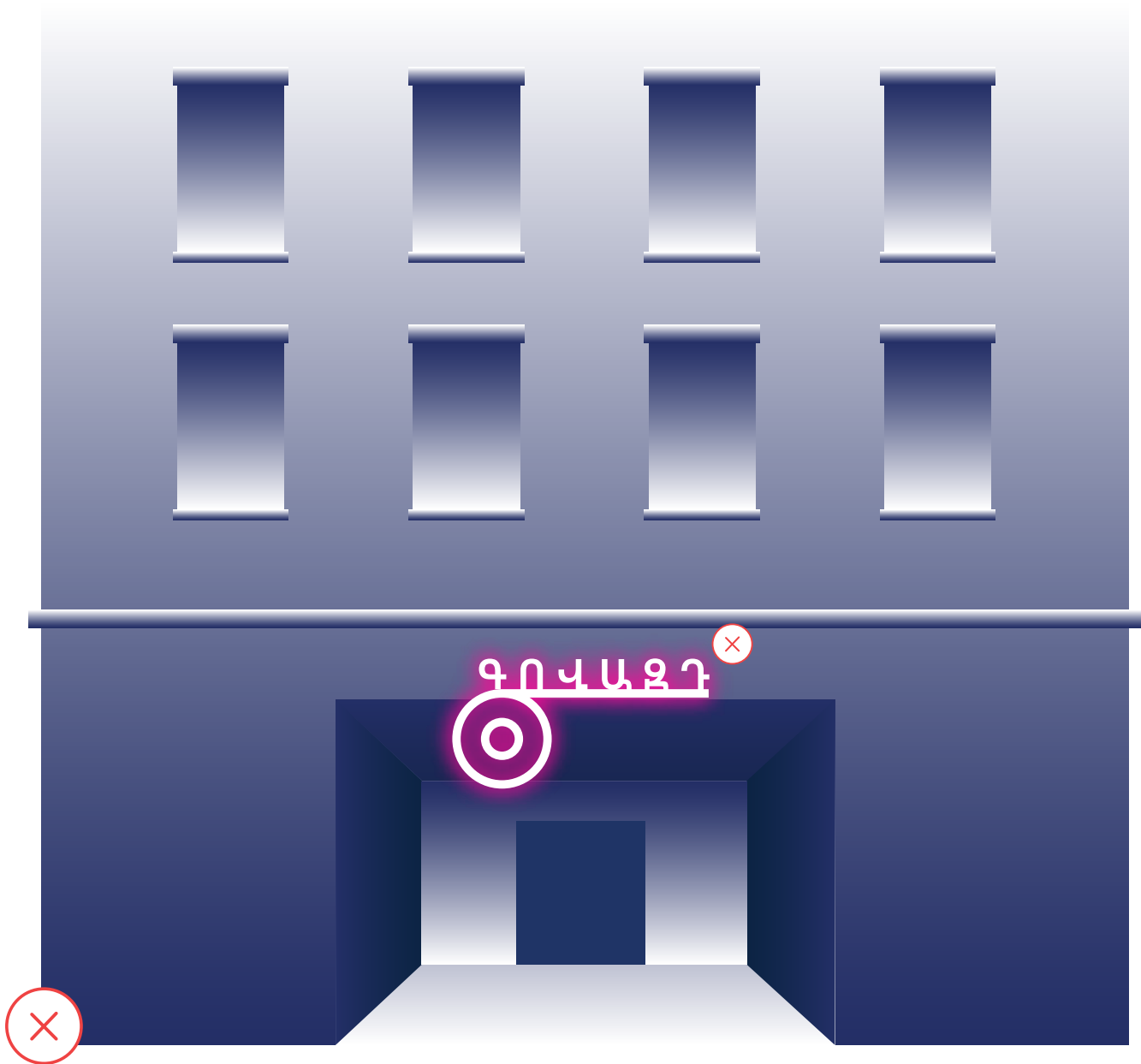

ԵՐԵՎԱՆԻ ԱՎԱԳԱՆՈՒՄԻ 18 ՆՈՅԵՄԲԵՐԻ 2009 Թ. N37-Ն ՈՐՈՇՈՒՄ  
Երևան քաղաքի վարչական սահմաններում արտաքին գովազդի և արտաքին  
գովազդի միջոցի տեղաբաշխման (տեղադրման) համայնքային չափորոշիչներ

ԿԵՏ 44.6)

Նոյեմբեր, 2024

# ԸՆԴՀԱՆՈՒՐ ՊԱՅԱՆՁՆԵՐ

Արտաքին գովազդի, գովազդի միջոցների տեղաբաշխումը (տեղադրումը) **չի թույլատրվում**՝ մեկ տողի վրա գտնվող ծավալային տառերը տարբեր հորիզոնական առանցքների վրա տեղադրելով:

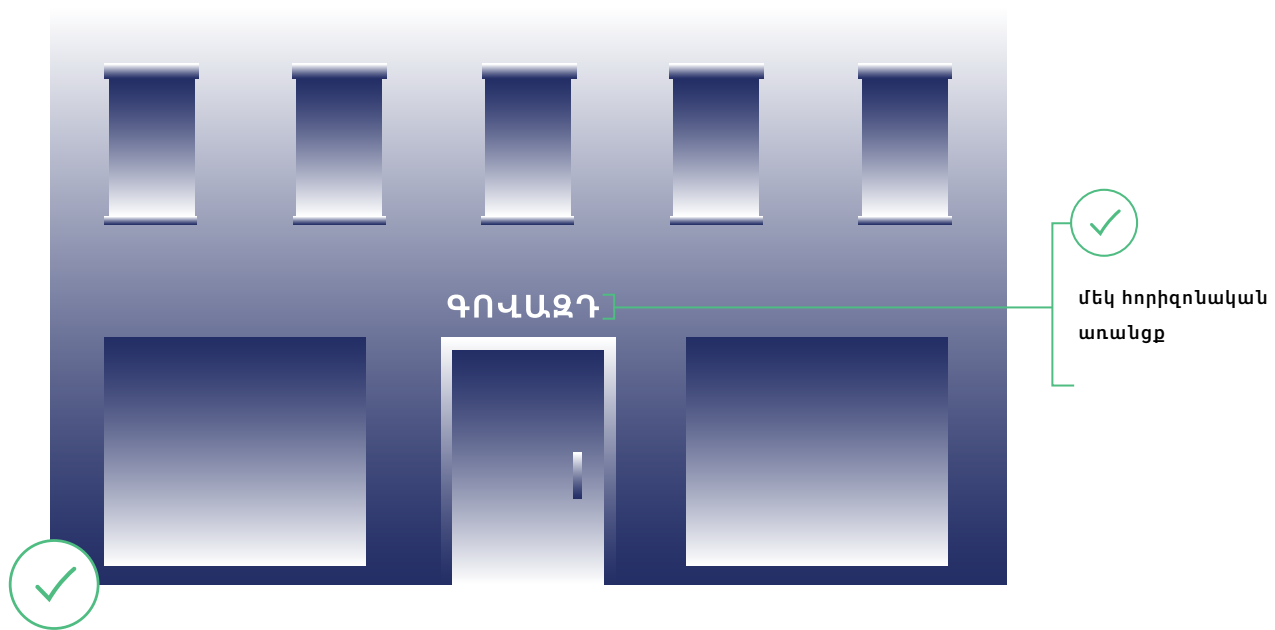
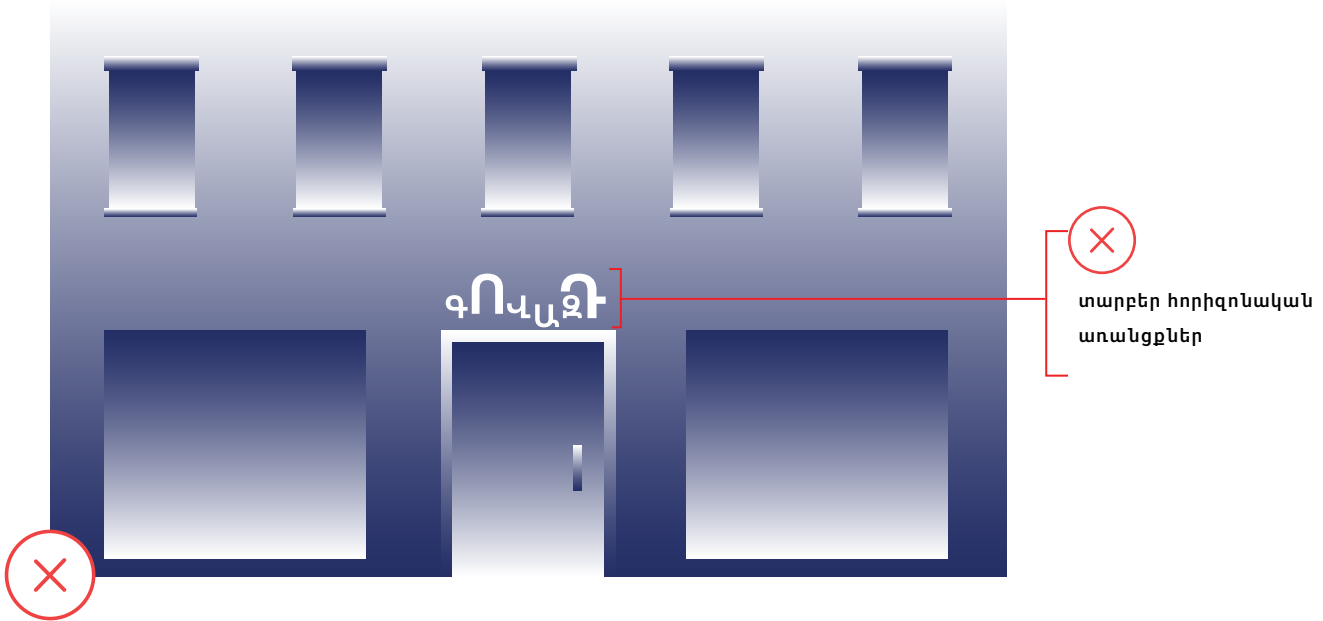

ԵՐԵՎԱՆ ԶԱՂԱՔԻ ԱՎԱԳԱՆՈՒՄԻ՝ 18 ՆՈՅԵՄԲԵՐԻ 2009 Թ. N37-Ն ՈՐՈՇՈՒՄ  
Երևան քաղաքի վարչական սահմաններում արտաքին գովազդի և արտաքին  
գովազդի միջոցի տեղաբաշխման (տեղադրման) համայնքային չափորոշիչներ

ԿԵՏ 44.8)

Նոյեմբեր, 2024

# ԸՆԴՀԱՆՈՒՐ ՊԱՅԱՆՁՆԵՐ

Արտաքին գովազդի, գովազդի միջոցի տեղաբաշխումը (տեղադրումը)

**չի թույլատրվում**, երբ դրանք քաղաքացիների կյանքին, առողջությանը կամ գույքի համար առերևույթ վտանգ են ներկայացնում:

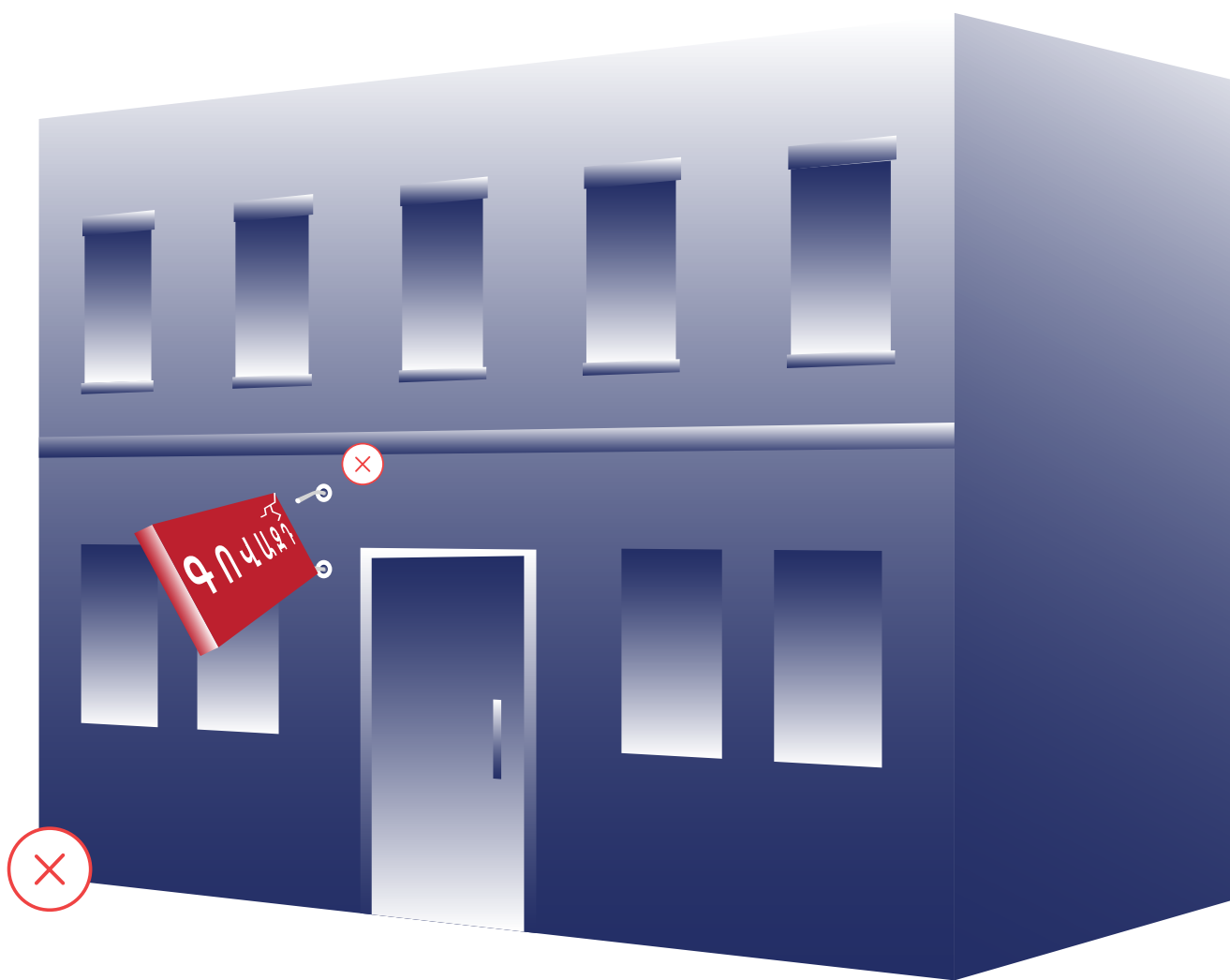

ԵՐԵՎԱՆԻ ԶԱՂԱՔԻ ԱՎԱԳԱՆՈՒՄԻ՝ 18 ՆՈՅԵՄԲԵՐԻ 2009 Թ. N37-Ն ՈՐՈՇՈՒՄ  
Երևան քաղաքի վարչական սահմաններում արտաքին գովազդի և արտաքին  
գովազդի միջոցի տեղաբաշխման (տեղադրման) համայնքային չափորոշիչներ

ԿԵՏ 44.10)

Նոյեմբեր, 2024



# ԸՆԴՀԱՆՈՒՐ ՊԱՅԱՆՁՆԵՐ

Արտաքին գովազդի, գովազդի միջոցի տեղաբաշխումը (տեղադրումը)

**չի թույլատրվում** շենքի, շինության կամ այլ կառույցի դեկորատիվ կամ ինքնակաչուն թղթի, պաստառի կամ այլ փափուկ նյութերի կիրառմամբ,

բացառությամբ միագույն թափանցիկ փայլատ (маатовый) սպիտակ գույնի կամ դրա երանգի ինքնակաչուն ծածկույթի օգտագործման դեպքում, պատուհանի և ցուցափեղկի ապակու հատվածների վրա, ինչպես նաև տարածքի վերանորոգման կամ շինարարական աշխատանքների ժամանակահատվածում՝ շինարարական աշխատանքների ծածկման նպատակով տեղադրման դեպքերի:

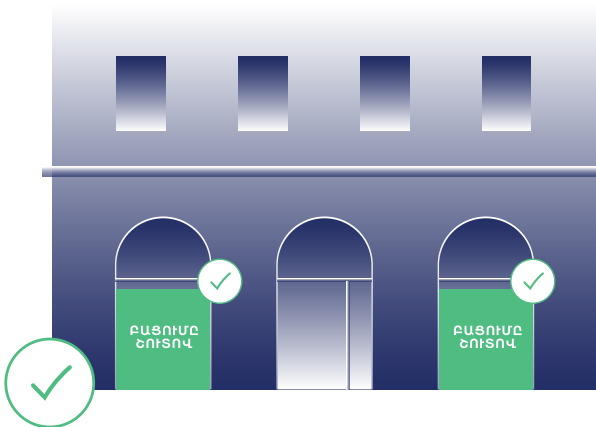
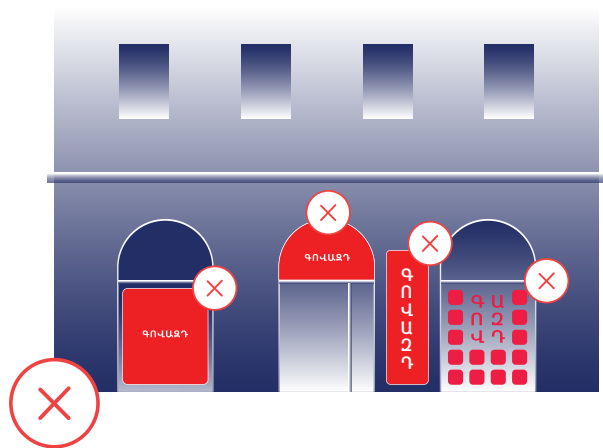
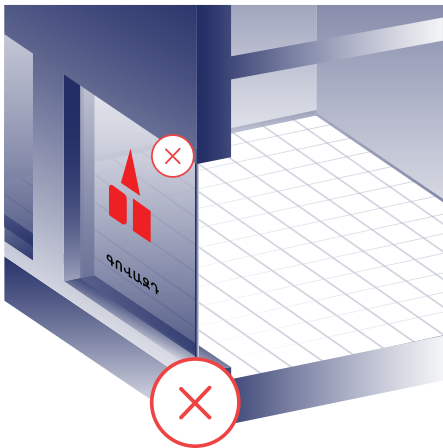

ԵՐԵՎԱՆԻ ԶԱՂԱՔԻ ԱՎԱԳԱՆՈՒ՝ 18 ՆՈՅԵՄԲԵՐԻ 2009 Թ. N37-Ն ՈՐՈՇՈՒՄ  
Երևան քաղաքի վարչական սահմաններում արտաքին գովազդի և արտաքին  
գովազդի միջոցի տեղաբաշխման (տեղադրման) համայնքային չափորոշիչներ

ԿԵՏ 44.12)

Նոյեմբեր, 2024

# ԸՆԴՀԱՆՈՒՐ ՊԱՅԱՆՁՆԵՐ

Արտաքին գովազդի, գովազդի միջոցի տեղաբաշխումը (տեղադրումը)  
չի թույլատրվում կտորի կիրառմամբ,

բացառությամբ հովարի, ծածկի, հովանոցի, դրոշակի:

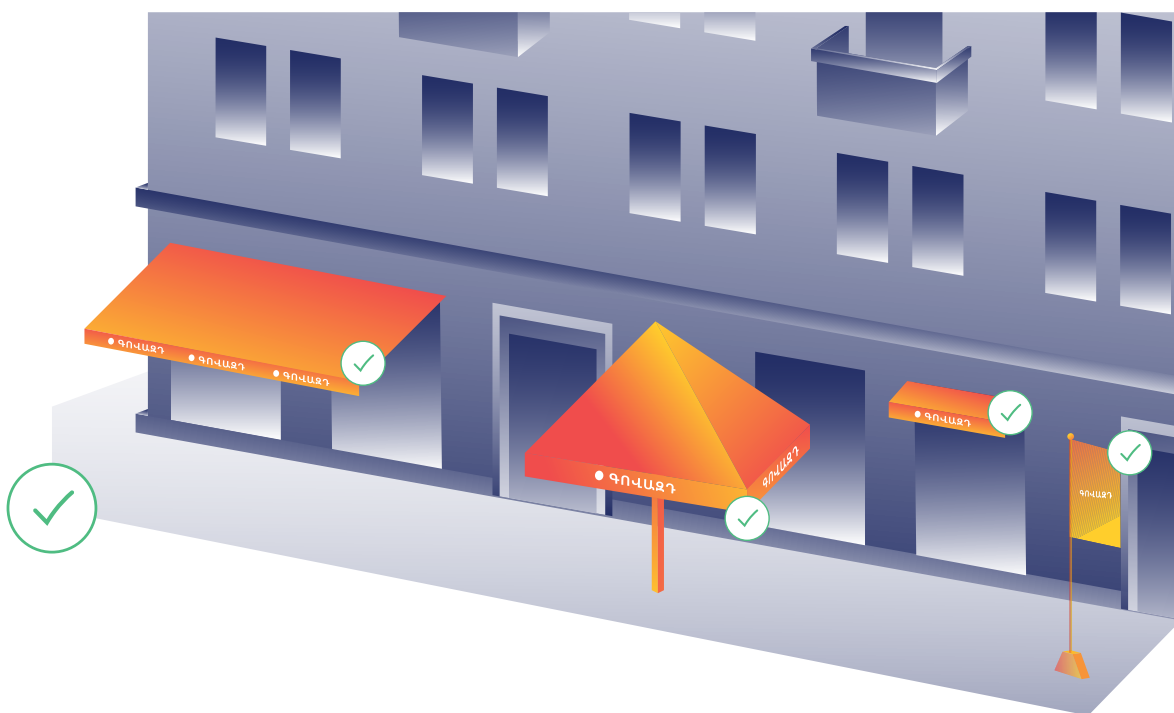

ԵՐԵՎԱՆԻ ԱՎԱԳԱՆՈՒՄԻ 18 ՆՈՅԵՄԲԵՐԻ 2009 Թ. N37-Ն ՈՐՈՇՈՒՄ  
Երևան քաղաքի վարչական սահմաններում արտաքին գովազդի և արտաքին  
գովազդի միջոցի տեղաբաշխման (տեղադրման) համայնքային չափորոշիչներ

ԿԵՏ 44.13)

Նոյեմբեր, 2024

# ԸՆԴՀԱՆՈՒՐ ՊԱՅԱՆՁՆԵՐ

Արտաքին գովազդի, գովազդի միջոցի տեղաբաշխումը (տեղադրումը) **չի թույլատրվում** մասնակի կամ ամբողջությամբ ծածկելով պատուհանի, ցուցափեղկի, մուտքի արտաքին մակերեսը:

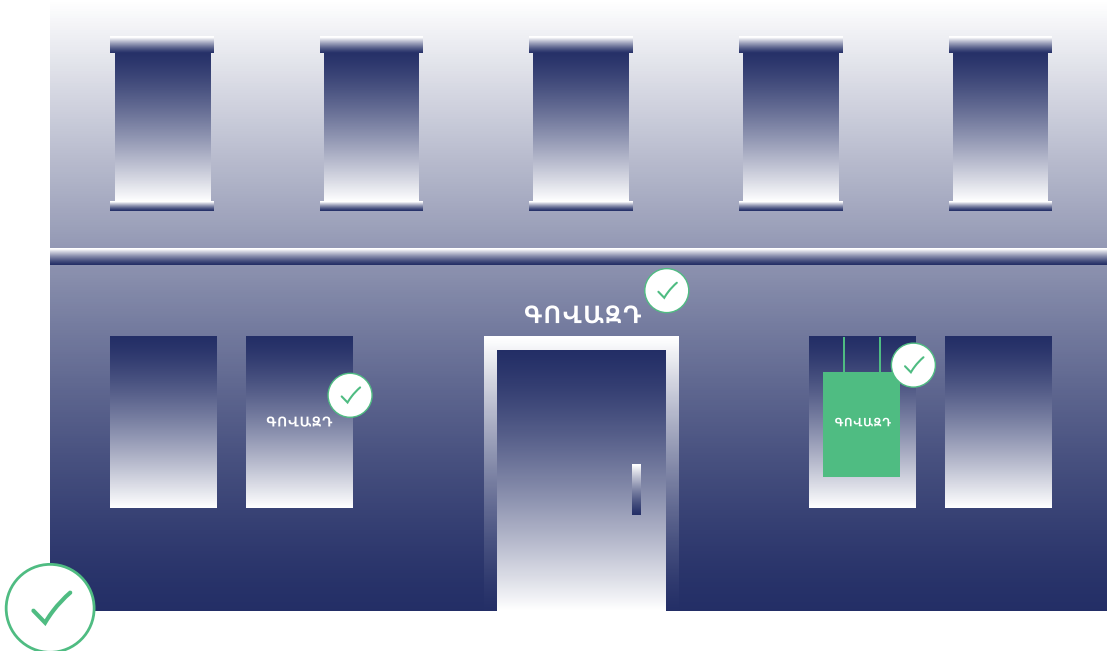

ԵՐԵՎԱՆԻ ԱՎԱԳԱՆՈՒՄԻ 18 ՆՈՅԵՄԲԵՐԻ 2009 Թ. N37-Ն ՈՐՈՇՈՒՄ  
Երևան քաղաքի վարչական սահմաններում արտաքին գովազդի և արտաքին  
գովազդի միջոցի տեղաբաշխման (տեղադրման) համայնքային չափորոշիչներ

ԿԵՏ 44.16)

Նոյեմբեր, 2024

# ԸՆԳՅԱՆՈՒՐ ՊԱՅԱՆՁՆԵՐ

Արտաքին գովազդի, գովազդի միջոցի տեղաբաշխումը (տեղադրումը) **չի թույլատրվում** ձևափոխելով շենքի, շինության, մուտքի (դռան), պատուհանի, ցուցափեղկի, տանիքի, կամուրջի, գետնանցումի, վերնանցումի, անցումի ճարտարապետական ոճը և տեսքը կամ դուրս գալով դրանց կառուցվածքային տարրերի սահմաններից և եզրերից:

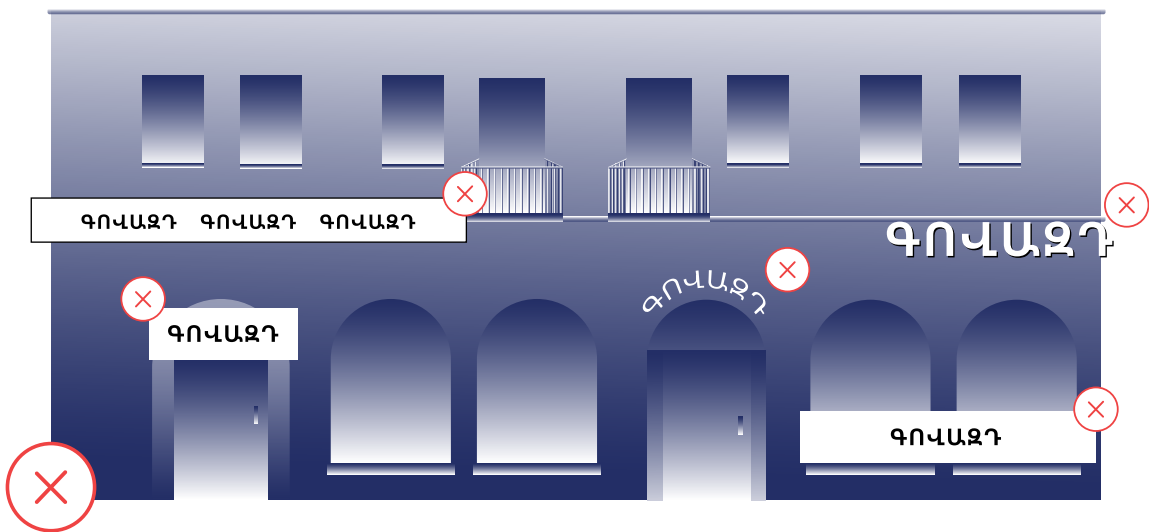

ԵՐԵՎԱՆԻ ԶԱՂԱՔԻ ԱՎԱԳԱՆՈՒՄԻ 18 ՆՈՅԵՄԲԵՐԻ 2009 Թ. N37-Ն ՈՐՈՇՈՒՄ  
Երևան քաղաքի վարչական սահմաններում արտաքին գովազդի և արտաքին  
գովազդի միջոցի տեղաբաշխման (տեղադրման) համայնքային չափորոշիչներ

ԿԵՏ 44.17)

Նոյեմբեր, 2024

# ԸՆԴՀԱՆՈՒՐ ՊԱՀԱՆՁՆԵՐ

Արտաքին գովազդի, գովազդի միջոցի տեղաբաշխումը (տեղադրումը) **չի թույլատրվում** տեղեկատու մասը երթևեկելի մասի մակերևույթից առնվազն 7.0 մետրից ցածր բարձրության վրա, եթե գովազդի, գովազդի միջոցի որևէ մաս գտնվում է ճանապարհի երթևեկելի հատվածի վրա:

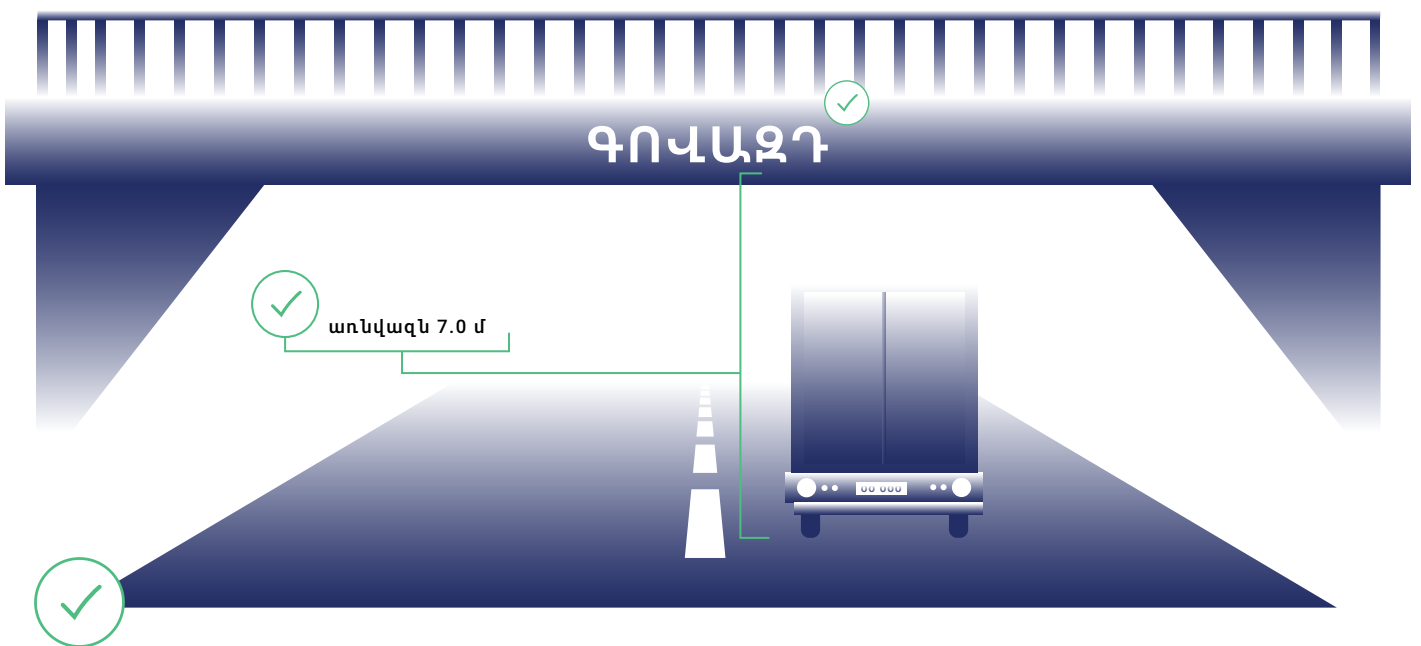
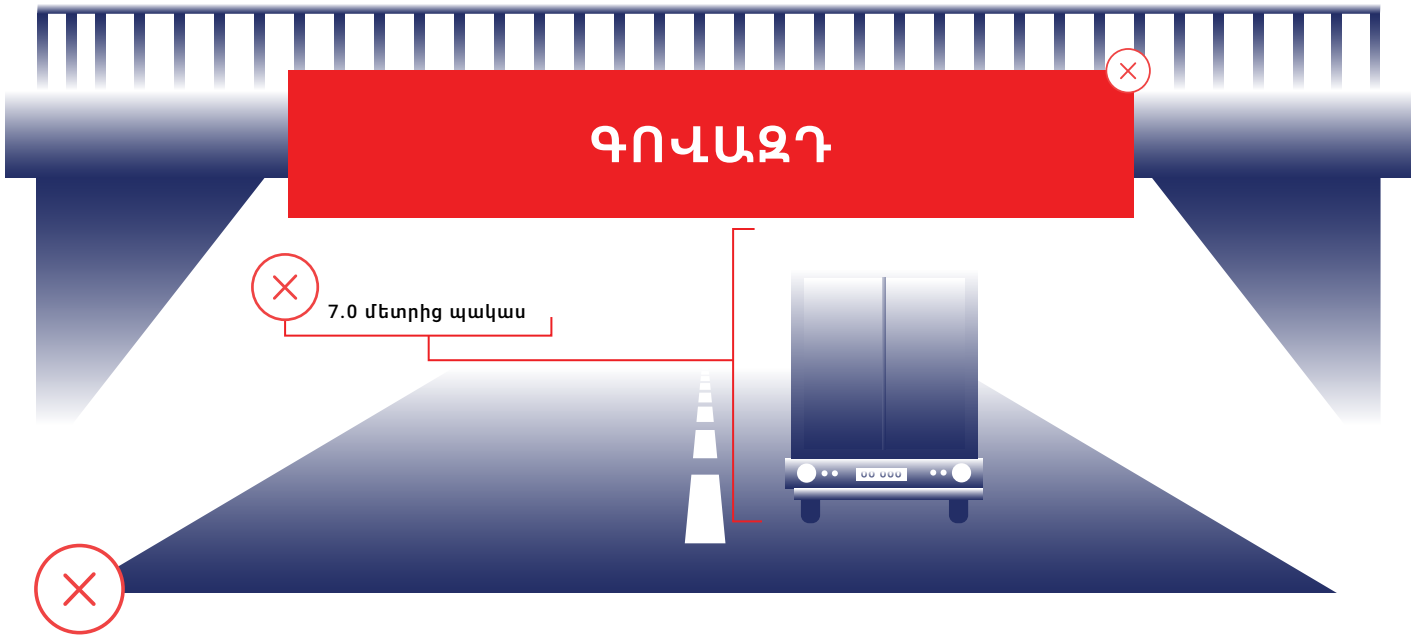

ԵՐԵՎԱՆԻ ԱՎԱԳԱՆՈՒՄԻ 18 ՆՈՅԵՄԲԵՐԻ 2009 Թ. N37-Ն ՈՐՈՇՈՒՄ  
Երևան քաղաքի վարչական սահմաններում արտաքին գովազդի և արտաքին  
գովազդի միջոցի տեղաբաշխման (տեղադրման) համայնքային չափորոշիչներ

ԿԵՏ 44.18)

Նոյեմբեր, 2024

# ԸՆԴՀԱՆՈՒՐ ՊԱՅԱՆՁՆԵՐ

Արտաքին գովազդի, գովազդի միջոցի տեղաբաշխումը (տեղադրումը)

չի թույլատրվում հուշատախտակներից 1.0 մետրից պակաս հեռավորության վրա:

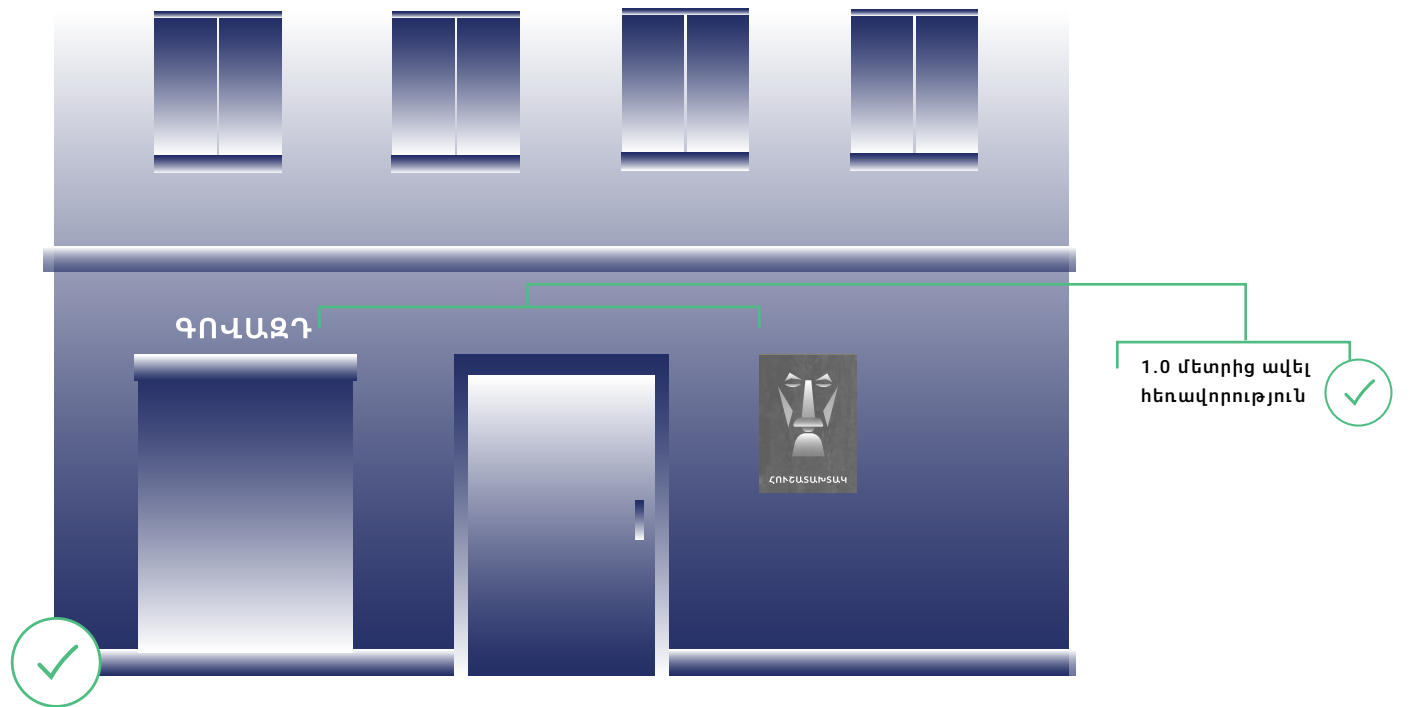

ԵՐԵՎԱՆԻ ԱՎԱԳԱՆՈՒՄԻ 18 ՆՈՅԵՄԲԵՐԻ 2009 Թ. N37-Ն ՈՐՈՇՈՒՄ  
Երևան քաղաքի վարչական սահմաններում արտաքին գովազդի և արտաքին  
գովազդի միջոցի տեղաբաշխման (տեղադրման) համայնքային չափորոշիչներ

ԿԵՏ 44.19)

Նոյեմբեր, 2024

# ԸՆԴՀԱՆՈՒՐ ՊԱՅԱՆՁՆԵՐ

Արտաքին գովազդի, գովազդի միջոցի տեղաբաշխումը (տեղադրումը) **չի թույլատրվում** փակելով փողոցների անվանումների կամ շենքի, շինության, կառույցի համարների համայնքի կամ շենքի կառավարման մարմնի կողմից տեղադրված նշանները և դրանցից 1.0 մետրից պակաս հեռավորության վրա:

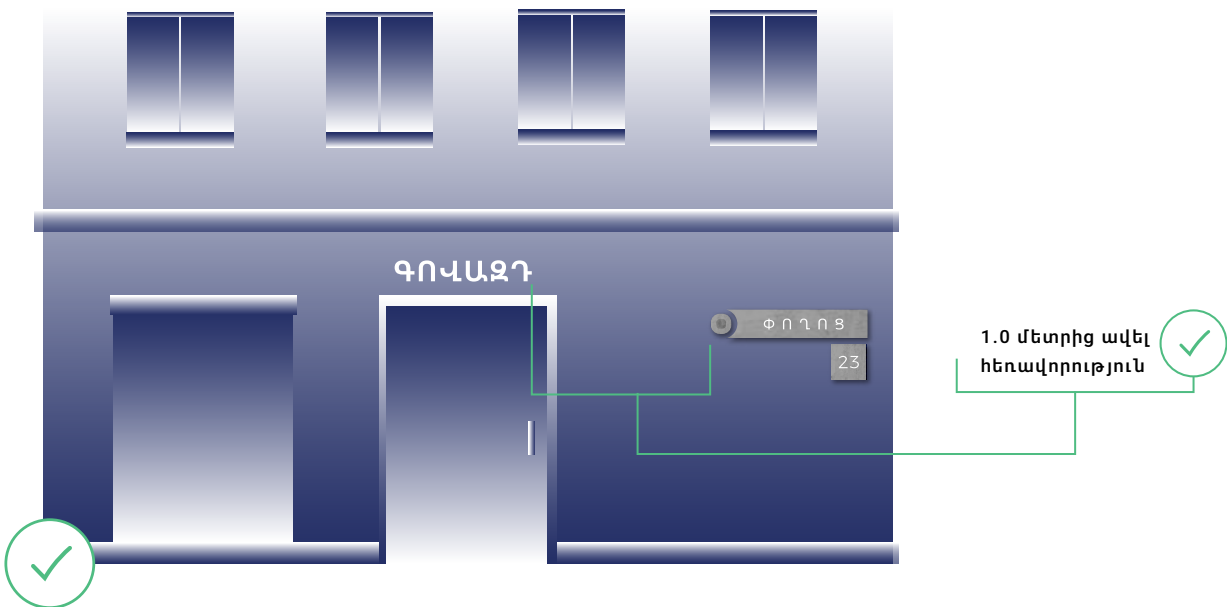
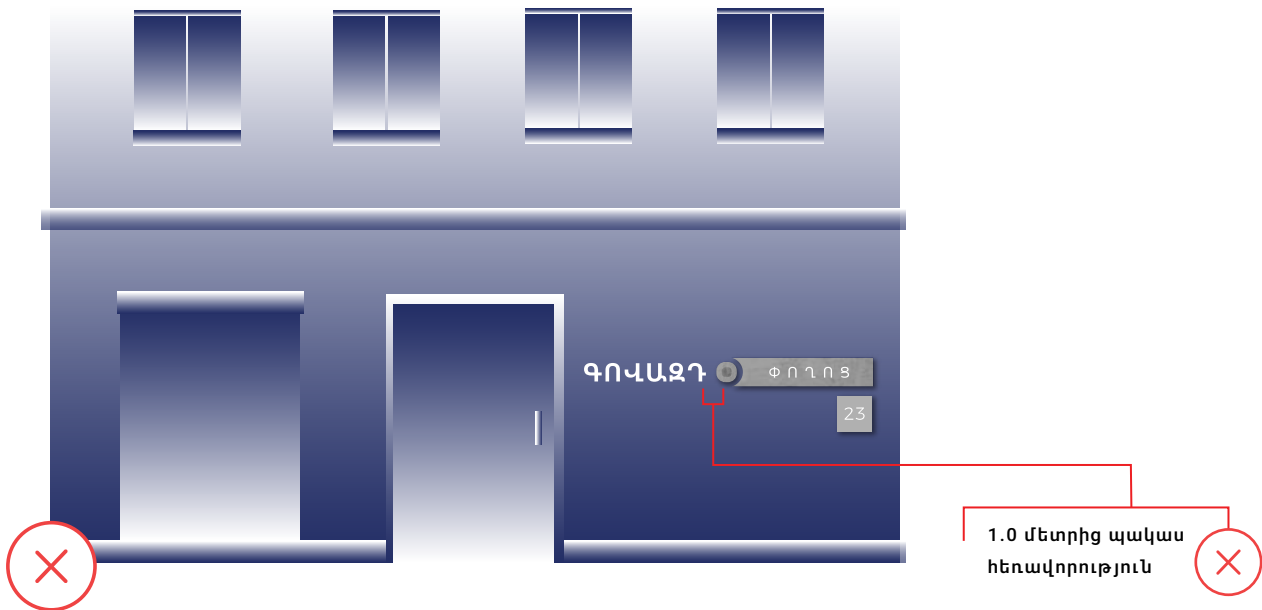

ԵՐԵՎԱՆԻ ԱՎԱԳԱՆՈՒ՝ 18 ՆՈՅԵՄԲԵՐԻ 2009 Թ. N37-Ն ՈՐՈՇՈՒՄ  
Երևան քաղաքի վարչական սահմաններում արտաքին գովազդի և արտաքին  
գովազդի միջոցի տեղաբաշխման (տեղադրման) համայնքային չափորոշիչներ

ԿԵՏ 44.20)

Նոյեմբեր, 2024

# ԸՆԴՀԱՆՈՒՐ ՊԱՅՎԱՆՔՆԵՐ

Արտաքին գովազդի, գովազդի միջոցի տեղաբաշխումը (տեղադրումը)  
չի թույլատրվում բնության հուշարձանների, ծառերի վրա:

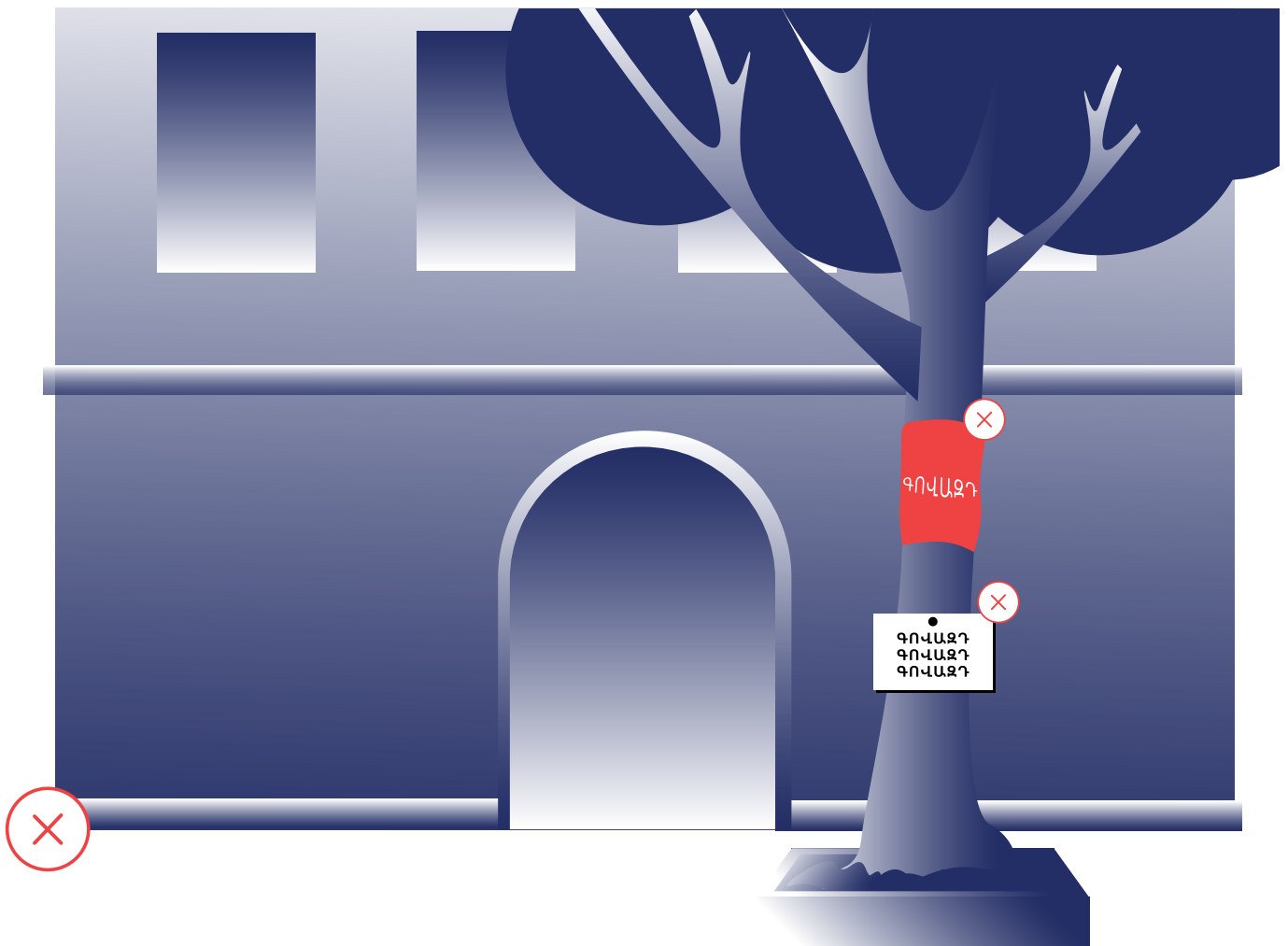

ԵՐԵՎԱՆԻ ԶԱՂԱՔԻ ԱՎԱԳԱՆՈՒՄԻ 18 ՆՈՅԵՄԲԵՐԻ 2009 Թ. N37-Ն ՈՐՈՇՈՒՄ  
Երևան քաղաքի վարչական սահմաններում արտաքին գովազդի և արտաքին  
գովազդի միջոցի տեղաբաշխման (տեղադրման) համայնքային չափորոշիչներ

ԿԵՏ 44.21)

Նոյեմբեր, 2024

# ԸՆԴՀԱՆՈՒՐ ՊԱՅԱՆՁՆԵՐ

Արտաքին գովազդի, գովազդի միջոցի տեղաբաշխումը (տեղադրումը)

չի թույլատրվում արգելափակող միջոցների՝ ցանկապատերի (բացառությամբ քարե ցանկապատերի), ուղեփակոցների, արգելափակոցների, կանգնակների, ճաղերի, պարսպի մուտքի (դռների), բազրիքների (перила) վրա,

բացառությամբ նկուղային հարկերի:

LOR

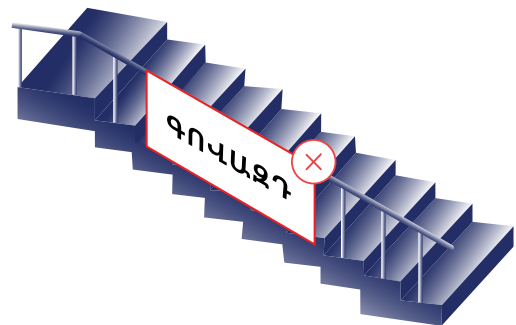
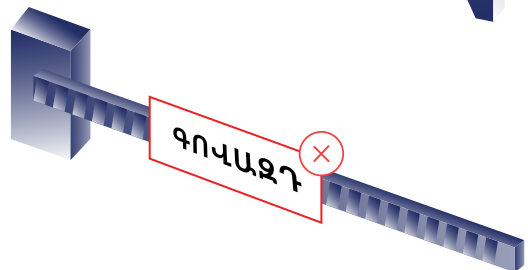
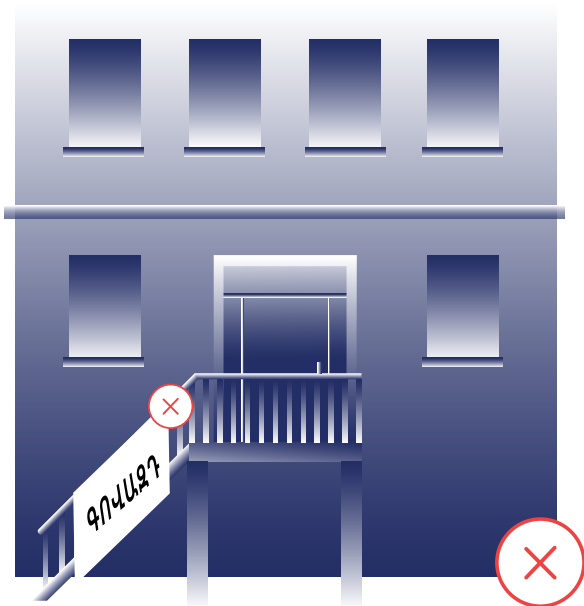
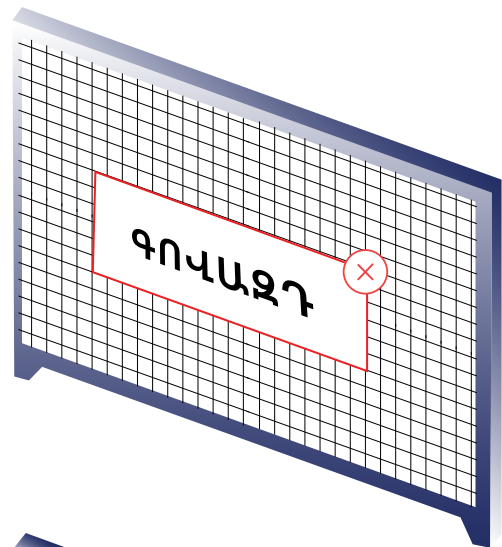
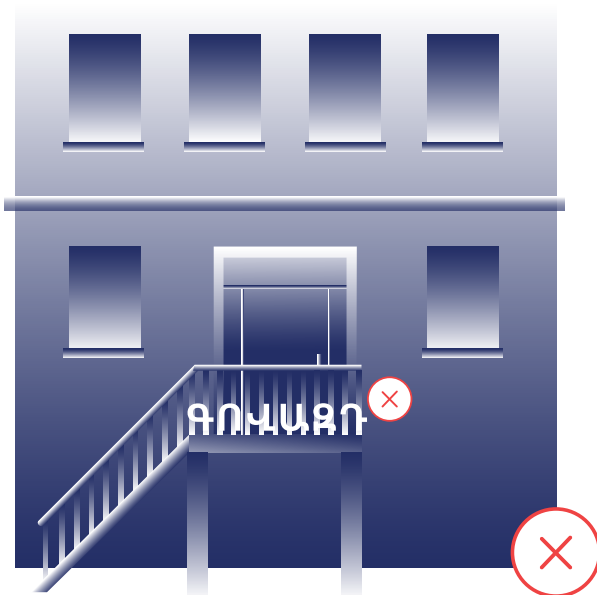

ԵՐԵՎԱՆԻ ԱՎԱԳԱՆՈՒՄԻ 18 ՆՈՅԵՄԲԵՐԻ 2009 Թ. N37-Ն ՈՐՈՇՈՒՄ  
Երևան քաղաքի վարչական սահմաններում արտաքին գովազդի և արտաքին  
գովազդի միջոցի տեղաբաշխման (տեղադրման) համայնքային չափորոշիչներ

ԿԵՏ 44.22)

Նոյեմբեր, 2024

# ԸՆԳՅԱՆՈՒՐ ՊԱՅՎԱՆՋՆԵՐ

Արտաքին գովազդի, գովազդի միջոցի տեղաբաշխումը (տեղադրումը)  
չի թույլատրվում տառերի և սիմվոլների ուղղահայաց դասավորվածությամբ,

բացառությամբ դրոշի և 2.0 մետրից ավել բարձրություն ունեցող բարձակի վրա՝ տեղակայված ոչ բնակելի շենքի 6.0 մետրից բարձր ճակատային հատվածին՝ հաշվարկված գետնի մակերեսից, որոնց վրա գովազդը կարող է պատկերված լինել մեկ տողով դասավորվածությամբ

բնակելի շենք

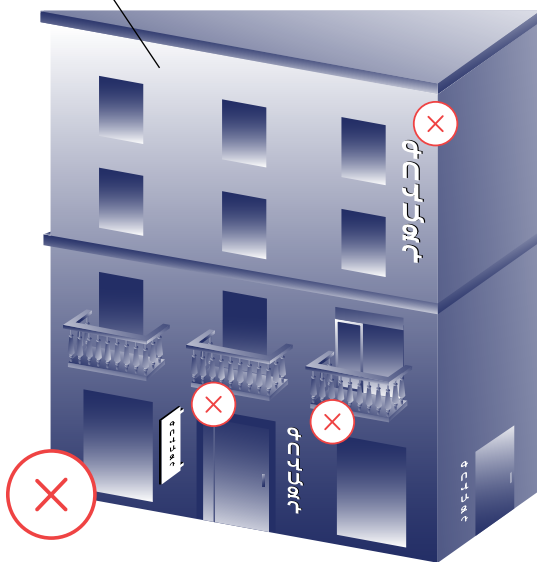

բնակելի շենք

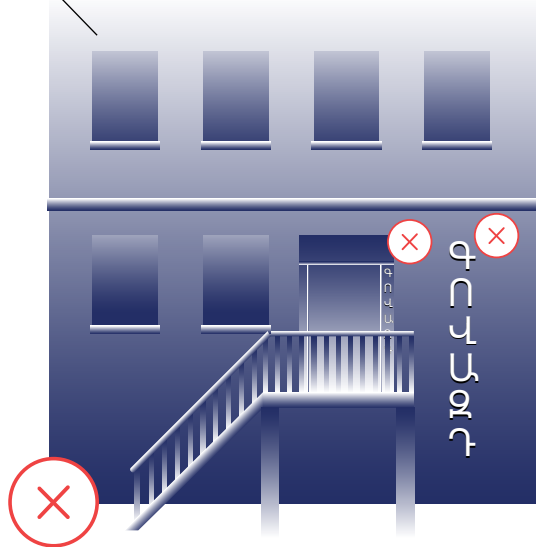

ոչ բնակելի շենք

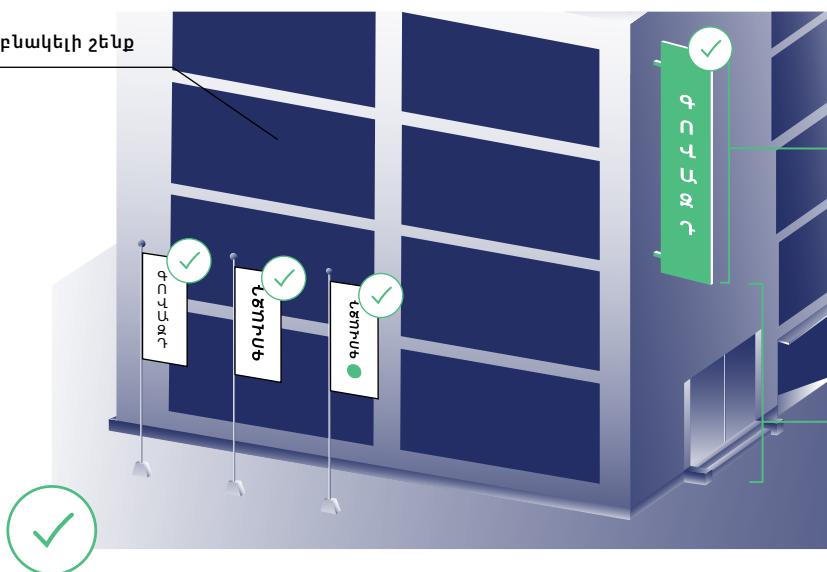

2.0 մետրից ավել բարձրություն ունեցող բարձակ



6.0 մետրից բարձր ճակատային հատված



ԵՐԵՎԱՆԻ ԺԱՂԱՔԻ ԱՎԱԳԱՆՈՒՄԻ 18 ՆՈՅԵՄԲԵՐԻ 2009 Թ. N37-Ն ՈՐՈՇՈՒՄ  
Երևան քաղաքի վարչական սահմաններում արտաքին գովազդի և արտաքին  
գովազդի միջոցի տեղաբաշխման (տեղադրման) համայնքային չափորոշիչներ

ԿԵՏ 44.23)

Նոյեմբեր, 2024

# ԸՆԳՅԱՆՈՒՐ ՊԱՅԱՆՁՆԵՐ

Արտաքին գովազդի, գովազդի միջոցի տեղաբաշխումը (տեղադրումը) **չի թույլատրվում** տրանսպորտային հանգույցներում՝ վերգետնյա անցումների տակ:

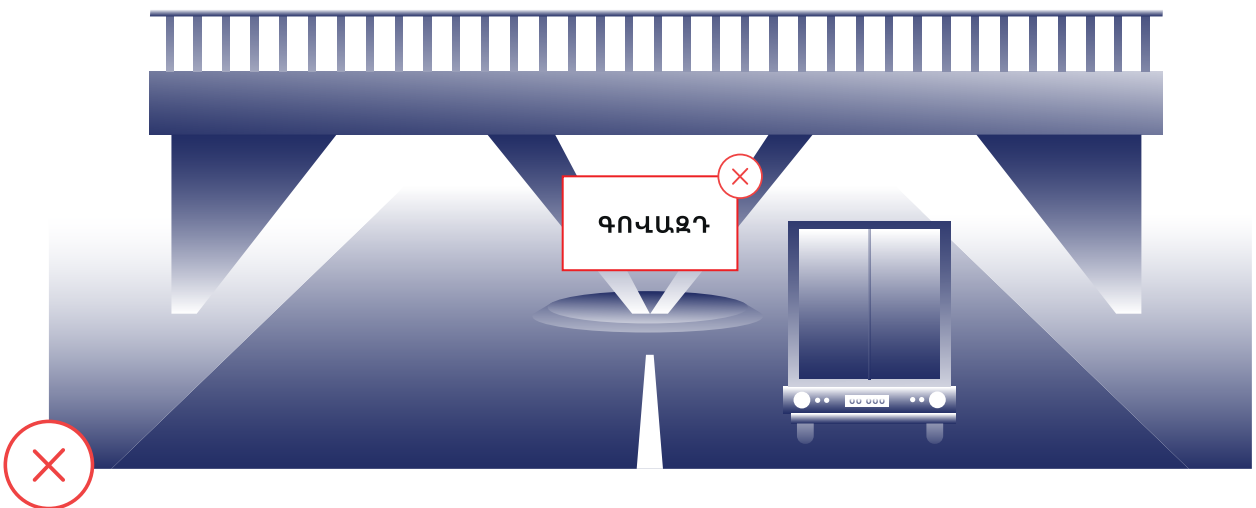
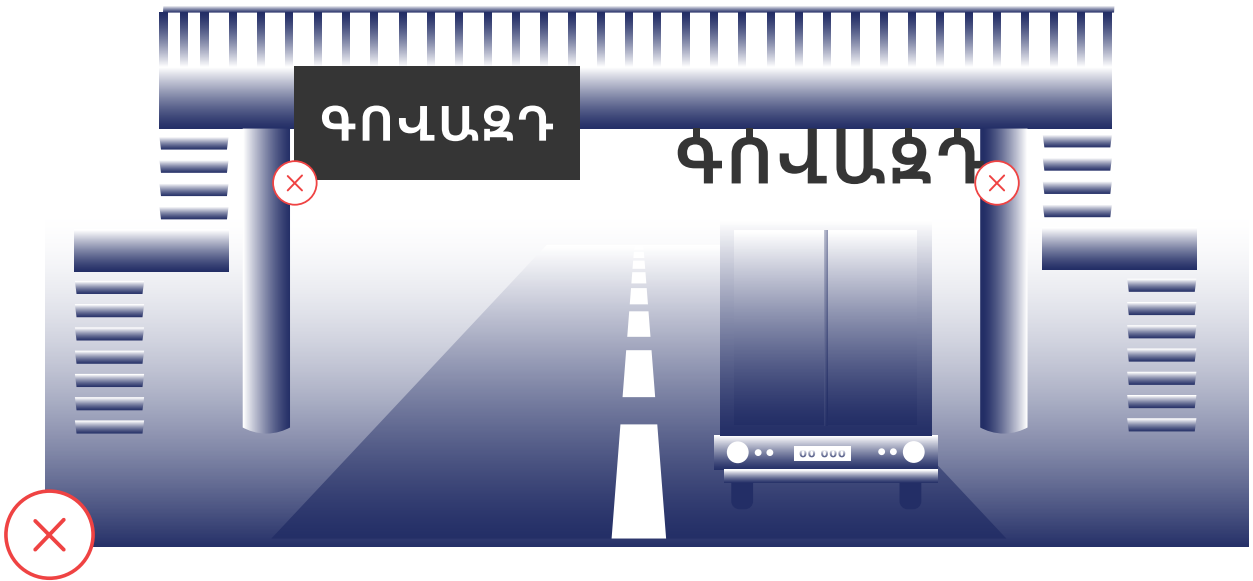

ԵՐԵՎԱՆԻ ԱՎԱԳԱՆՈՒՄԻ 18 ՆՈՅԵՄԲԵՐԻ 2009 Թ. N37-Ն ՈՐՈՇՈՒՄ  
Երևան քաղաքի վարչական սահմաններում արտաքին գովազդի և արտաքին  
գովազդի միջոցի տեղաբաշխման (տեղադրման) համայնքային չափորոշիչներ

ԿԵՏ 44.25)

Նոյեմբեր, 2024

# ԸՆԴՀԱՆՈՒՐ ՊԱՅԱՆՁՆԵՐ

Արտաքին գովազդի, գովազդի միջոցի տեղաբաշխումը (տեղադրումը) **չի թույլատրվում** ճանապարհային ցանցում, երբ այն անհամապատասխան է ճանապարհատրանսպորտային տվյալ իրավիճակի հետ կամ երբ այն տեսողական նմանություն ունի (արտաքին տեսքով, պատկերով) ճանապարհային նշաններին, ճանապարհային երթևեկության կազմակերպման այլ միջոցներին (գույքին):

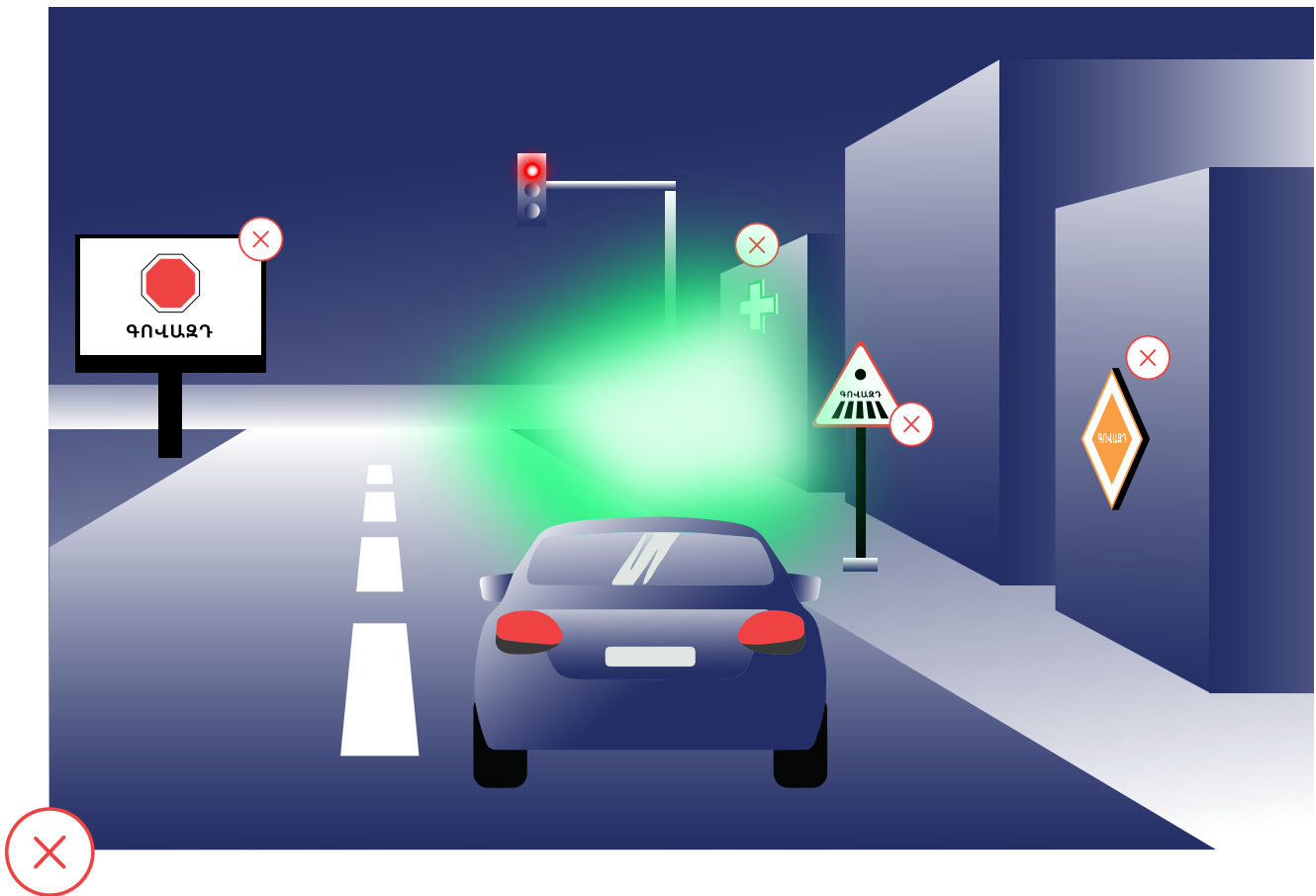

ԵՐԵՎԱՆԻ ԺԱՂԱՔԻ ԱՎԱԳԱՆՈՒՄԻ 18 ՆՈՅԵՄԲԵՐԻ 2009 Թ. N37-Ն ՈՐՈՇՈՒՄ  
Երևան քաղաքի վարչական սահմաններում արտաքին գովազդի և արտաքին  
գովազդի միջոցի տեղաբաշխման (տեղադրման) համայնքային չափորոշիչներ

ԿԵՏ 44.26)

Նոյեմբեր, 2024

# ԸՆԴՀԱՆՈՒՐ ՊԱՅԱՆՔՆԵՐ

Գովազդը, գովազդի միջոցը **չպետք է** խոչընդոտեն անձանց ազատ տեղաշարժին և հանդիսանալ հետիոտնի շարժման արգելք:

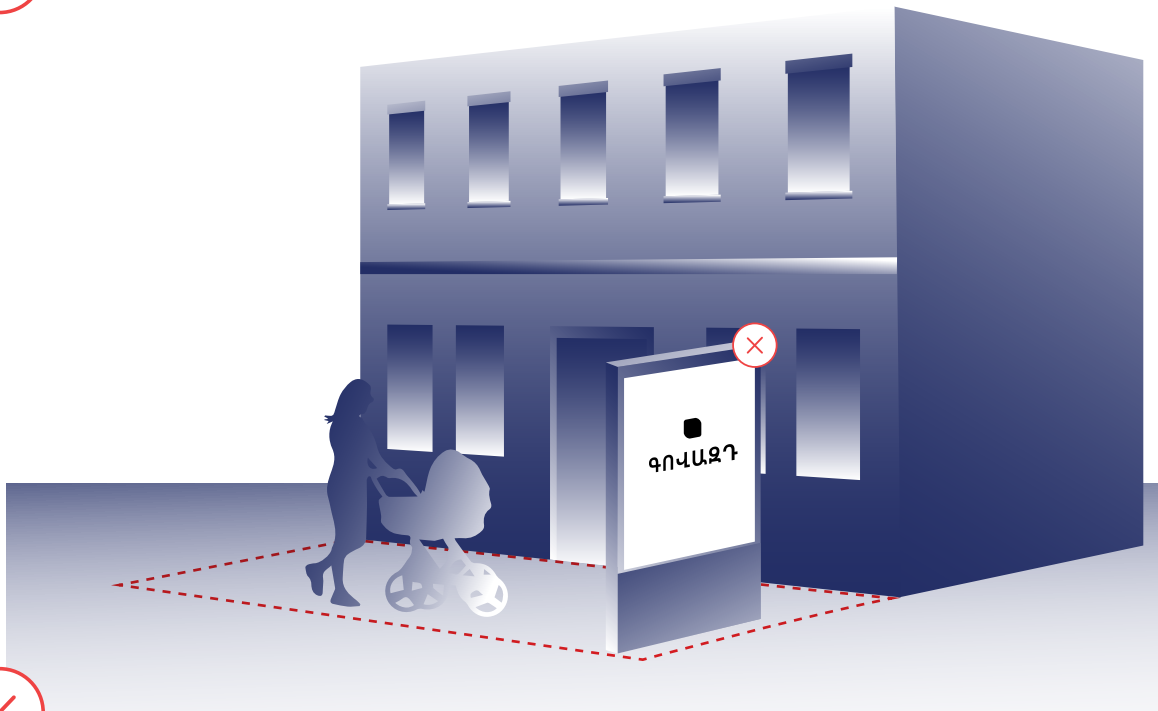
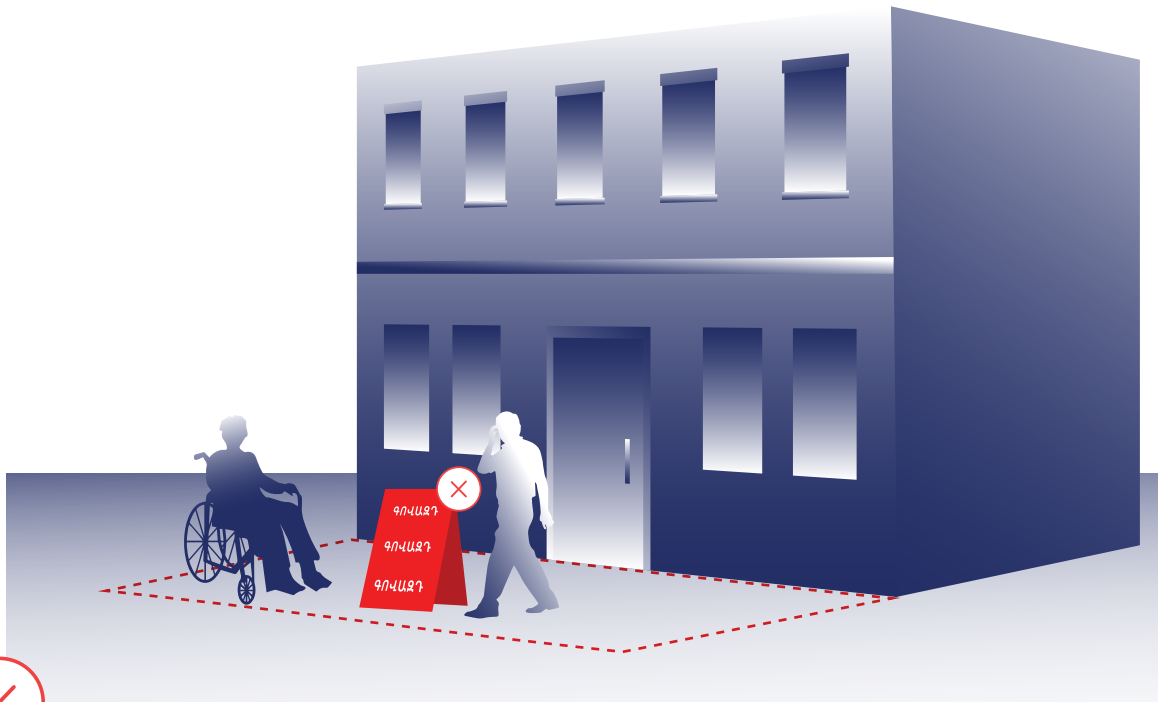

ԵՐԵՎԱՆԻ ԱՎԱԳԱՆՈՒՄԻ 18 ՆՈՅԵՄԲԵՐԻ 2009 Թ. N37-Ն ՈՐՈՇՈՒՄ  
Երևան քաղաքի վարչական սահմաններում արտաքին գովազդի և արտաքին  
գովազդի միջոցի տեղաբաշխման (տեղադրման) համայնքային չափորոշիչներ

**ԿԵՏ 45.1)**

Նոյեմբեր, 2024

# ԸՆԴՀԱՆՈՒՐ ՊԱՅԱՆՁՆԵՐ

Գովազդը, գովազդի միջոցը **չպետք է** խանգարեն փողոցների ու մայթերի մաքրմանը:

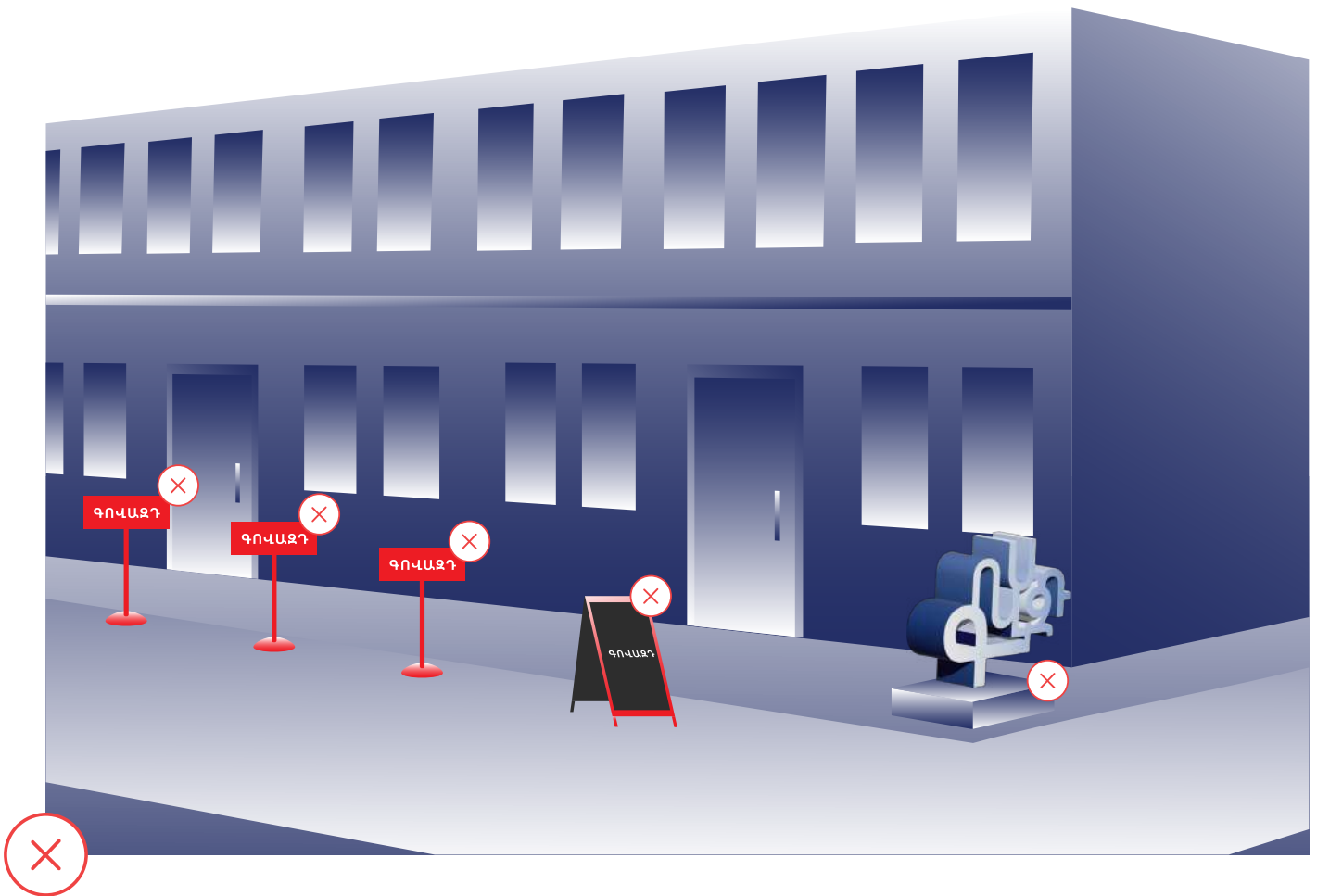

ԵՐԵՎԱՆԻ ԱՎԱԳԱՆՈՒՄԻ 18 ՆՈՅԵՄԲԵՐԻ 2009 Թ. N37-Ն ՈՐՈՇՈՒՄ  
Երևան քաղաքի վարչական սահմաններում արտաքին գովազդի և արտաքին  
գովազդի միջոցի տեղաբաշխման (տեղադրման) համայնքային չափորոշիչներ

ԿԵՏ 45.2)

Նոյեմբեր, 2024

# ԸՆԴՀԱՆՈՒՐ ՊԱՅԱՆՁՆԵՐ

Գովազդը, գովազդի միջոցը **չպետք է**.

- 1 խոչընդոտեն ճանապարհային երթևեկության կազմակերպանն ու անվտանգության ապահովմանը,
- 2 շփոթեցնեն կամ շեղեն վարորդի կամ հետիոտնի ուշադրությունը խաթարեն ճանապարհային երթևեկությունը,
- 3 սահմանափակեն տեսանելիությունն ավտոճանապարհների վրա:

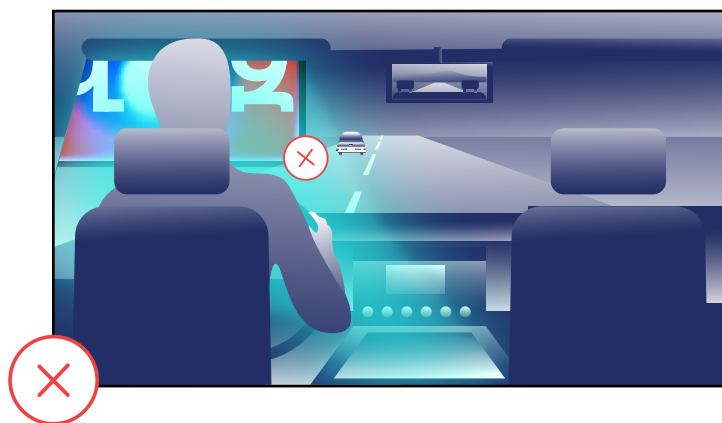
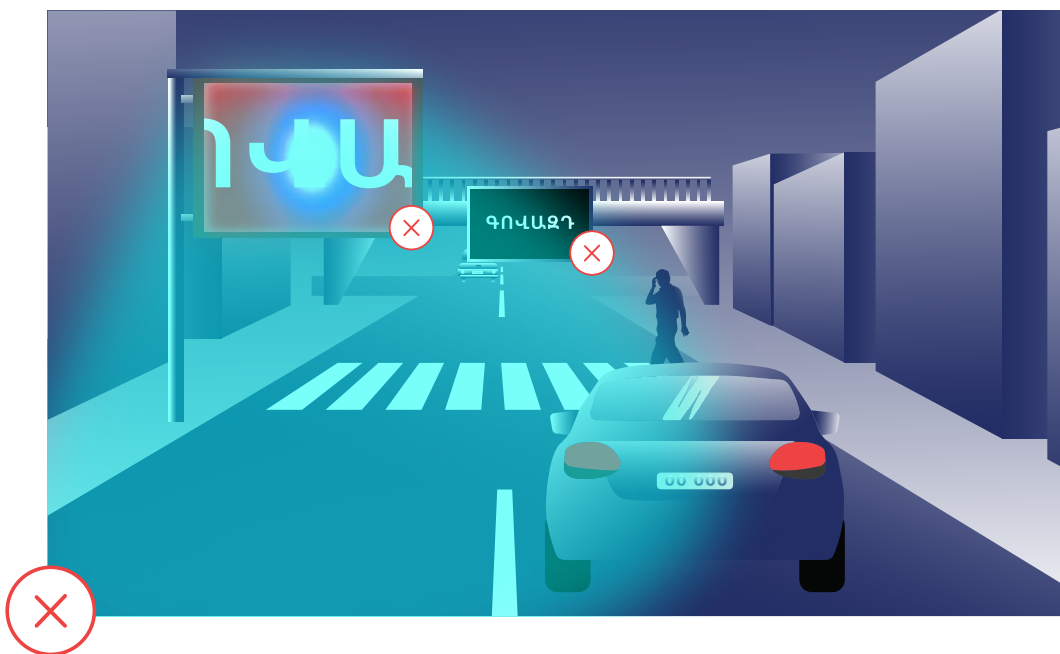

ԵՐԵՎԱՆԻ ԺԱՂԱՔԻ ԱՎԱԳԱՆՈՒՄԻ՝ 18 ՆՈՅԵՄԲԵՐԻ 2009 Թ. N37-Ն ՈՐՈՇՈՒՄ  
Երևան քաղաքի վարչական սահմաններում արտաքին գովազդի և արտաքին  
գովազդի միջոցի տեղաբաշխման (տեղադրման) համայնքային չափորոշիչներ

ԿԵՏ 45.6) | 45.7) | 45.8)

Նոյեմբեր, 2024

# ԸՆԴՀԱՆՈՒՐ ՊԱՅԱՆՁՆԵՐ

Գովազդը, գովազդի միջոցը **չպետք է** լինեն ճանապարհների վտանգավոր հատվածներում և տեղադրվեն ճանապարհային երթևեկության կազմակերպման տեխնիկական որևէ միջոցների՝ ճանապարհային նշանների, լուսացույցերի և դրանց կանգնակների, ճանապարհային արգելափակոցների, բազրիքների, պարապետների, ուղղորդ կարճասյունների վրա կամ այնպես, որ փակվի կամ սահմանափակվի դրանց տեսանելիությունը:

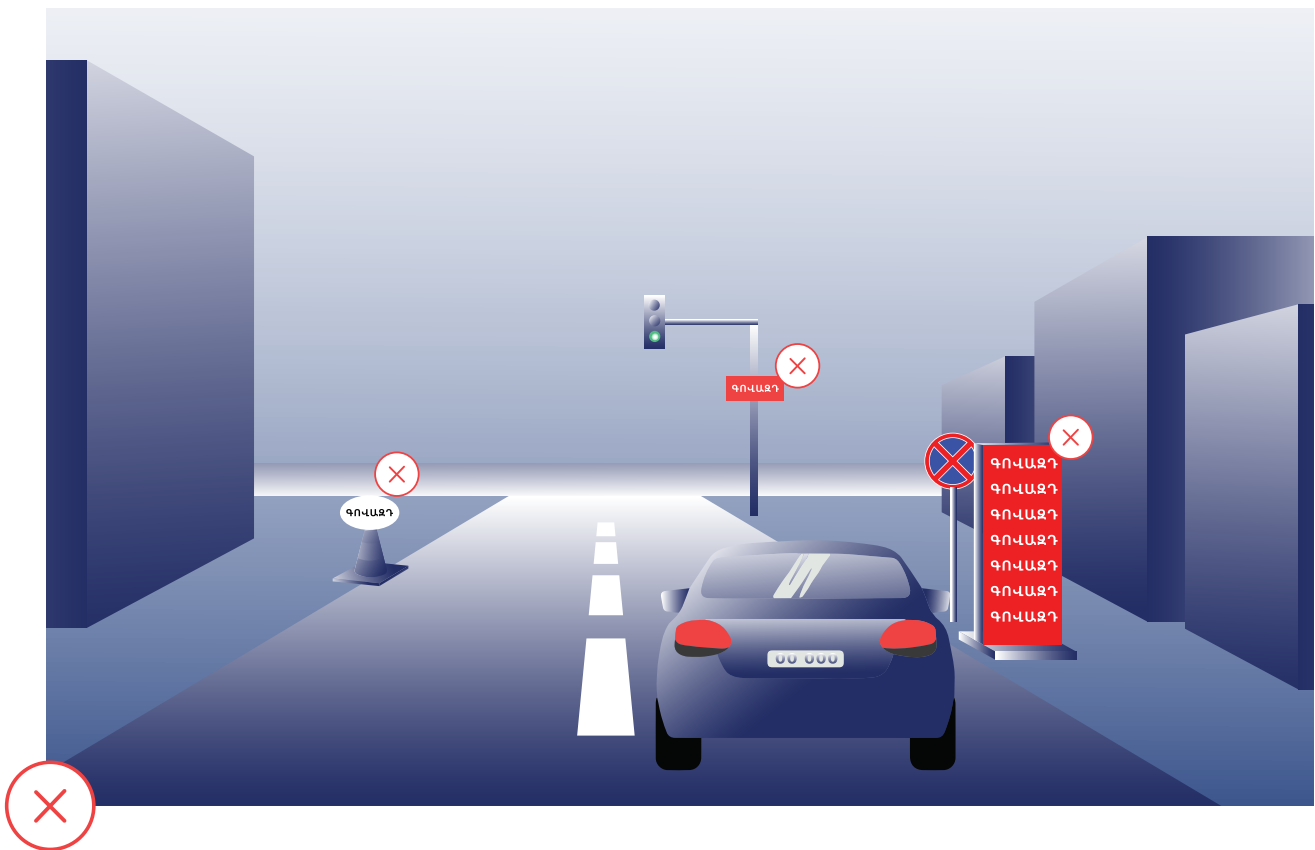

ԵՐԵՎԱՆԻ ԱՎԱԳԱՆՈՒՄԻ՝ 18 ՆՈՅԵՄԲԵՐԻ 2009 Թ. N37-Ն ՈՐՈՇՈՒՄ  
Երևան քաղաքի վարչական սահմաններում արտաքին գովազդի և արտաքին  
գովազդի միջոցի տեղաբաշխման (տեղադրման) համայնքային չափորոշիչներ

**ԿԵՏ 45.9)**

Նոյեմբեր, 2024

# ԸՆԴՀԱՆՈՒՐ ՊԱՅԱՆՁՆԵՐ

Գովազդը, գովազդի միջոցը **չպետք է** փորագրվեն, քանդակվեն, որևէ նյութից (տառերի, սիմվոլների տեսքով կամ միջոցով) ներդրվեն պատի, գետնի, աստիճանների վրա կամ դրանց մեջ:

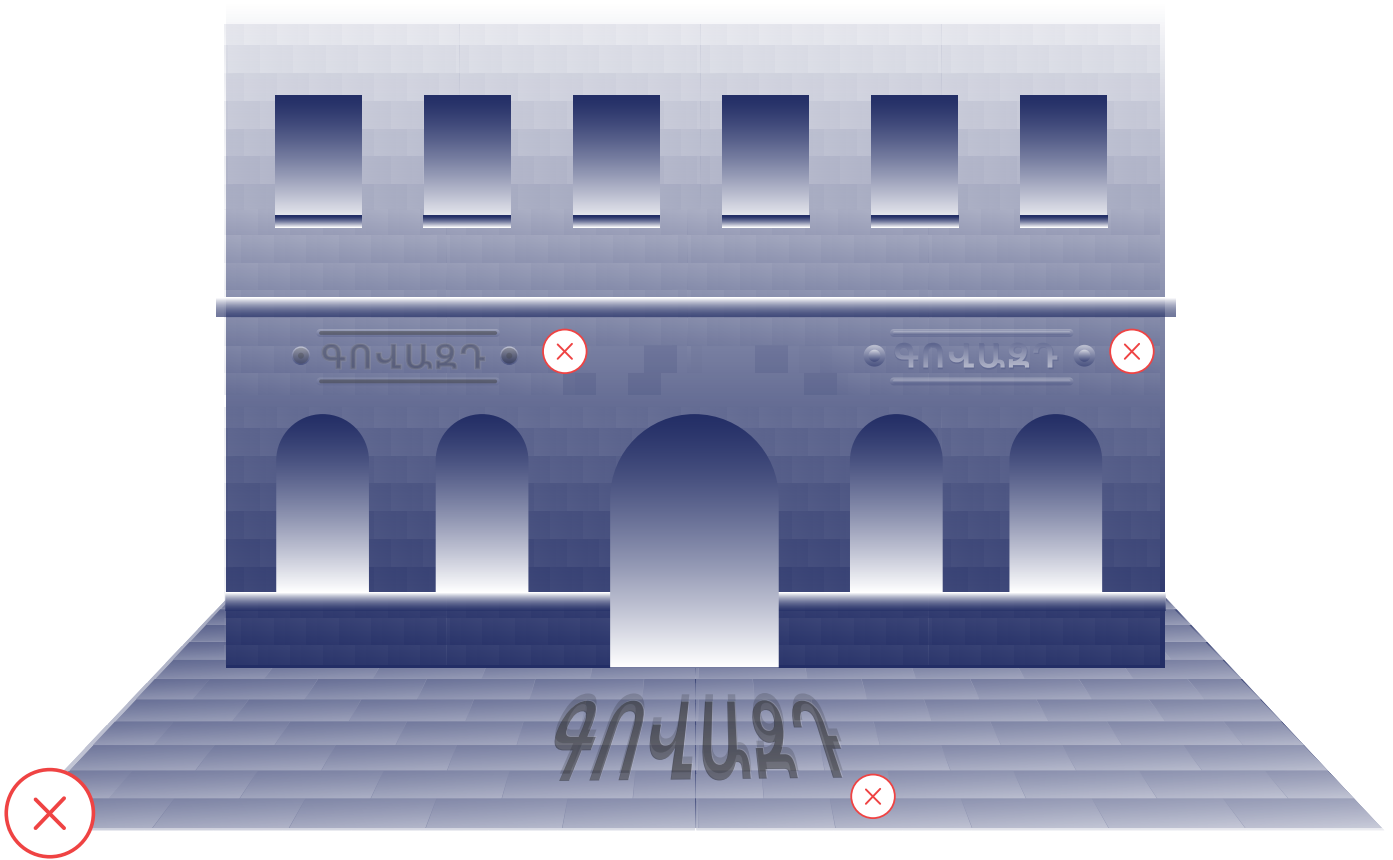

ԵՐԵՎԱՆԻ ԶԱՂԱՔԻ ԱՎԱԳԱՆՈՒՄԻ 18 ՆՈՅԵՄԲԵՐԻ 2009 Թ. N37-Ն ՈՐՈՇՈՒՄ  
Երևան քաղաքի վարչական սահմաններում արտաքին գովազդի և արտաքին  
գովազդի միջոցի տեղաբաշխման (տեղադրման) համայնքային չափորոշիչներ

ԿԵՏ 45.10)

Նոյեմբեր, 2024

# ԸՆԴՀԱՆՈՒՐ ՊԱՅԱՆՁՆԵՐ

Գովազդը, գովազդի միջոցը **չպետք է** տեղադրվեն կանաչապատ տարածքների, ինչպես նաև սիզամարգի վրա:

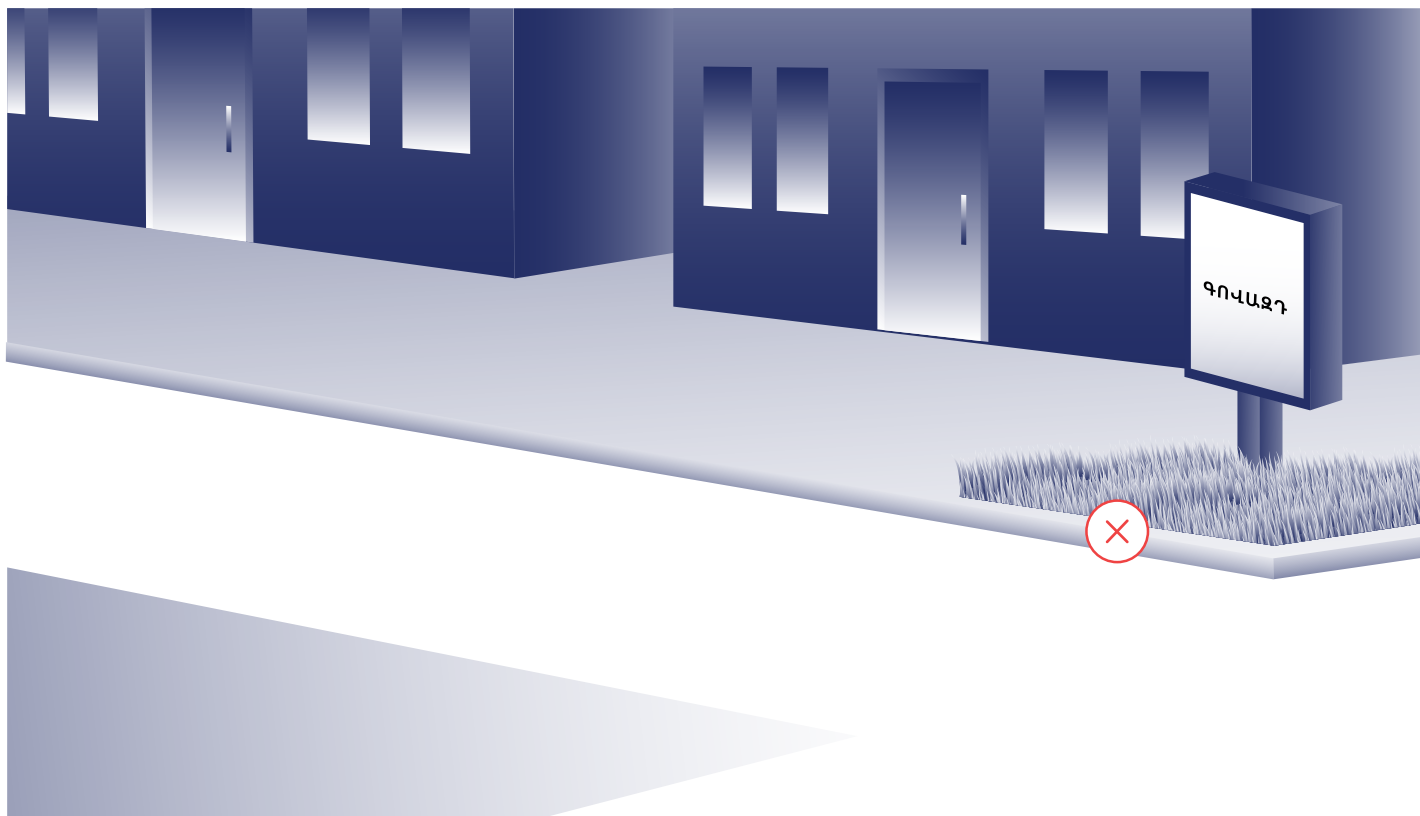

ԵՐԵՎԱՆԻ ԱՎԱԳԱՆՈՒՄԻ 18 ՆՈՅԵՄԲԵՐԻ 2009 Թ. N37-Ն ՈՐՈՇՈՒՄ  
Երևան քաղաքի վարչական սահմաններում արտաքին գովազդի և արտաքին  
գովազդի միջոցի տեղաբաշխման (տեղադրման) համայնքային չափորոշիչներ

ԿԵՏ 45.11)

Նոյեմբեր, 2024

# ԸՆԴՀԱՆՈՒՐ ՊԱՅԱՆՁՆԵՐ

Գովազդի, գովազդի միջոցի լուսավորումը թույլատրվում է, եթե այն՝

- 1 չի հանդիսանում աղմուկի, տատանման, ճառագայթման, էլեկտրամագնիսական դաշտի, թարթող, թրթռացող, անդրադարձող, տատանվող կամ ուժեղ լույսի աղբյուր (օրվա լուսավոր ժամերին՝ 4400 վատտից ոչ ավել, մութ ժամերին՝ 2750 վատտից ոչ ավել),
- 2 չի առաջացնում երթևեկության մասնակիցների կուրացում (լույսով, այդ թվում՝ նաև անդրադարձող, թարթող, թրթռացող), չի շփոթեցնում կամ շեղում վարորդի կամ հետիոտնի ուշադրությունը, չի խաթարում ճանապարհային երթևեկությունը:

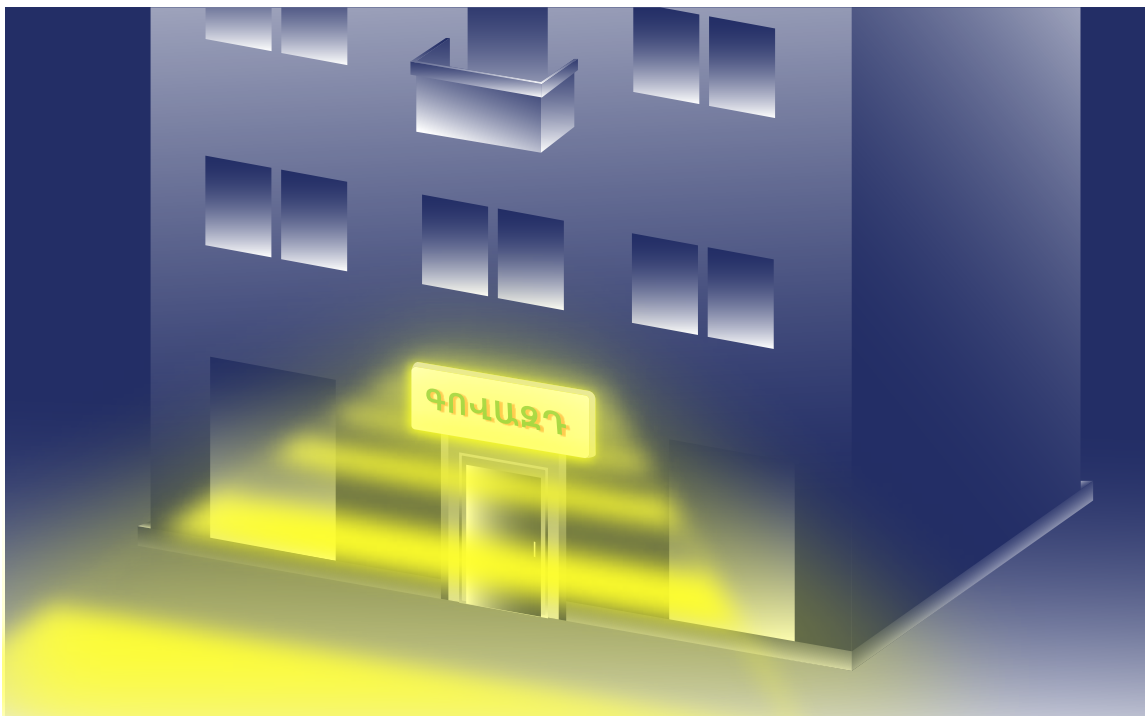

անդրադարձող, թարթող, թրթռացող



ԵՐԵՎԱՆԻ ԶԱՂԱՔԻ ԱՎԱԳԱՆՈՒՄԻ 18 ՆՈՅԵՄԲԵՐԻ 2009 Թ. N37-Ն ՈՐՈՇՈՒՄ  
Երևան քաղաքի վարչական սահմաններում արտաքին գովազդի և արտաքին  
գովազդի միջոցի տեղաբաշխման (տեղադրման) համայնքային չափորոշիչներ

ԿԵՏ 47.1), 47.2)

Նոյեմբեր, 2024

# ԸՆԴՀԱՆՈՒՐ ՊԱՅԱՆՁՆԵՐ

Գովազդի, գովազդի միջոցի լուսավորումը թույլատրվում է, եթե այն չի ներթափանցում բնակելի տարածքներ:

բնակելի հատված

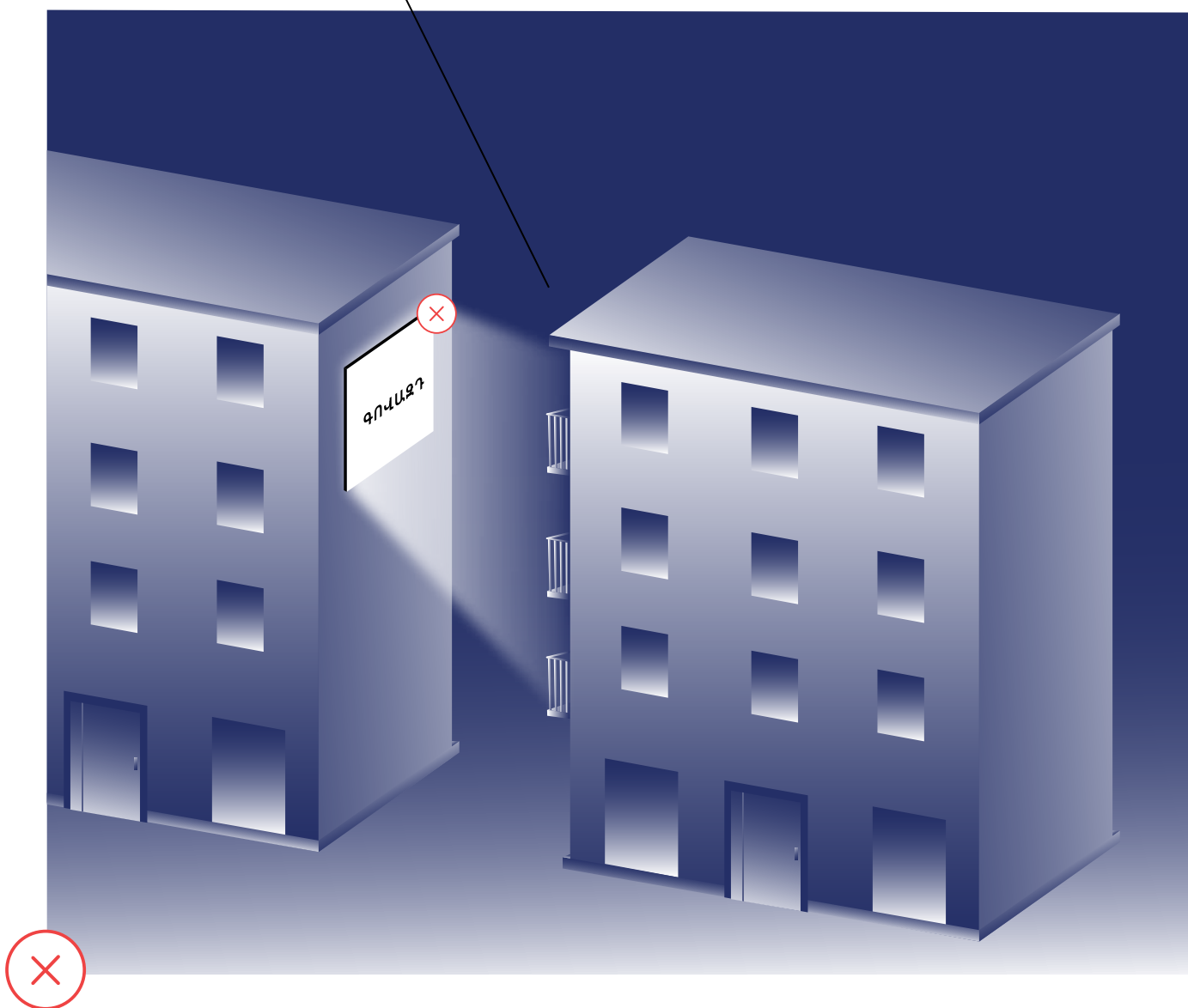

ԵՐԵՎԱՆԻ ԺԱՂԱՔԻ ԱՎԱԳԱՆՈՒՄԻ 18 ՆՈՅԵՄԲԵՐԻ 2009 Թ. N37-Ն ՈՐՈՇՈՒՄ  
Երևան քաղաքի վարչական սահմաններում արտաքին գովազդի և արտաքին  
գովազդի միջոցի տեղաբաշխման (տեղադրման) համայնքային չափորոշիչներ

ԿԵՏ 47.3)

Նոյեմբեր, 2024

# ԸՆԴՀԱՆՈՒՐ ՊԱՅԱՆՁՆԵՐ

Գովազդի, գովազդի միջոցի լուսավորումը թույլատրվում է, եթե այն ունի խլացված լուսարձակում, իսկ ստատիկ գովազդի դեպքում լույսի մեկ (միագույն)՝ սպիտակ կամ բնական գույն:

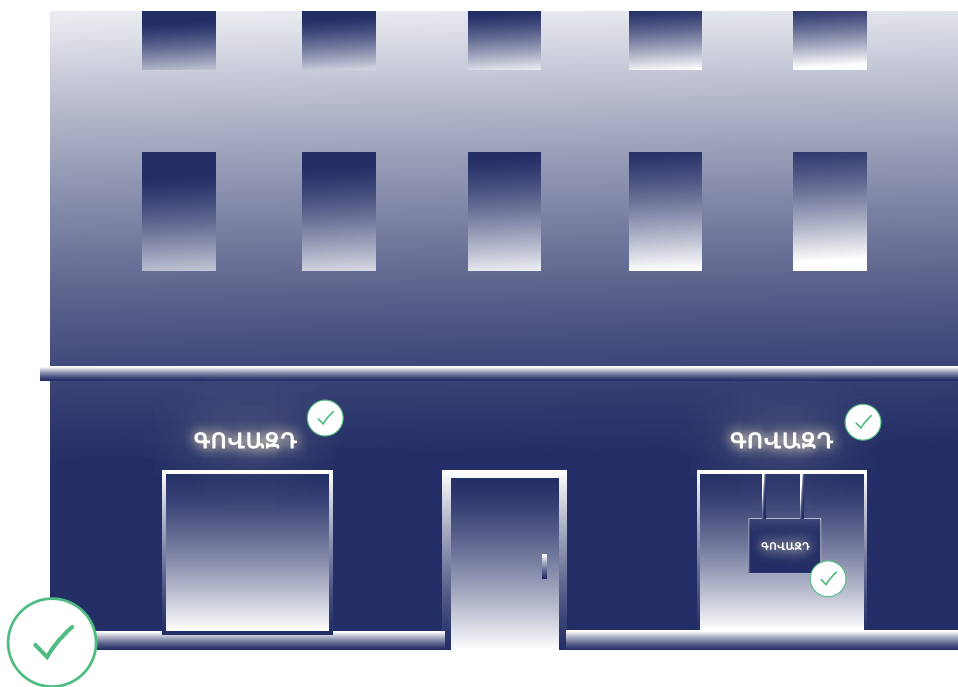
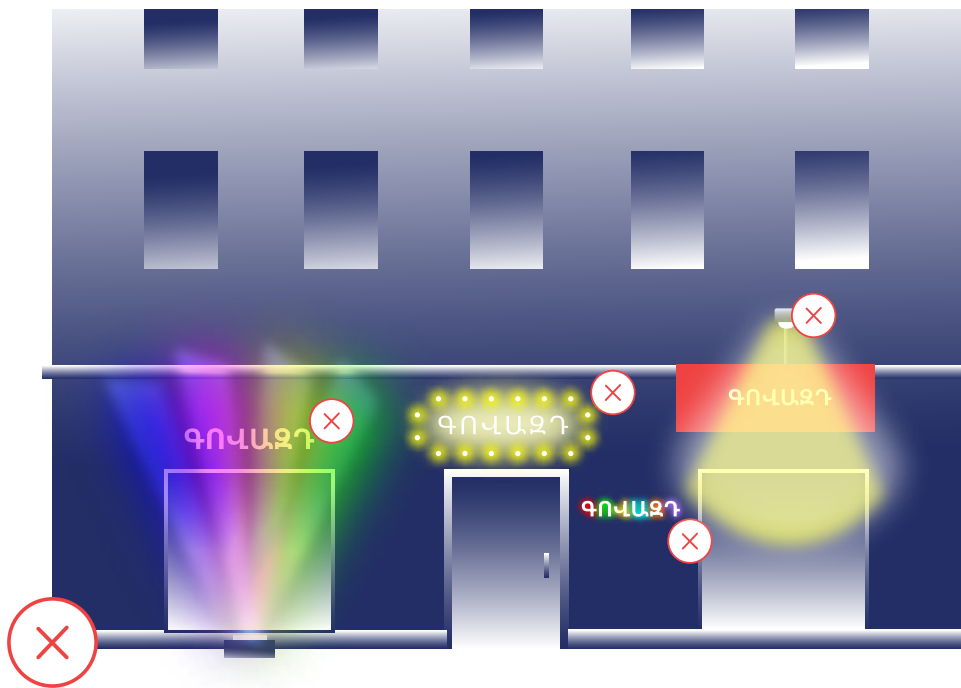

ԵՐԵՎԱՆԻ ԱՎԱԳԱՆՈՒՄԻ 18 ՆՈՅԵՄԲԵՐԻ 2009 Թ. N37-Ն ՈՐՈՇՈՒՄ  
Երևան քաղաքի վարչական սահմաններում արտաքին գովազդի և արտաքին  
գովազդի միջոցի տեղաբաշխման (տեղադրման) համայնքային չափորոշիչներ

ԿԵՏ 47.4)

Նոյեմբեր, 2024

ԳՆՎԱԶԳԻ ՄԻԶՈՑՆԵՐ

# ՎԱՅԱՆԱԿ

Վահանակի վրա տեղադրվող գովազդը չի կարող լինել միայն տեքստային բովանդակությամբ (բացառությամբ ապրանքային նշանի)՝ տեղադրված ֆոնի վրա:

Տեքստից և պատկերից բաղկացած գովազդում տեքստի չափաբաժինը չպետք է լինի գովազդի 60%-ից ավելին:

Վահանակը կարող է տեղադրվել 3.50 մետրից ավել լայնություն ունեցող մայթի վրա:

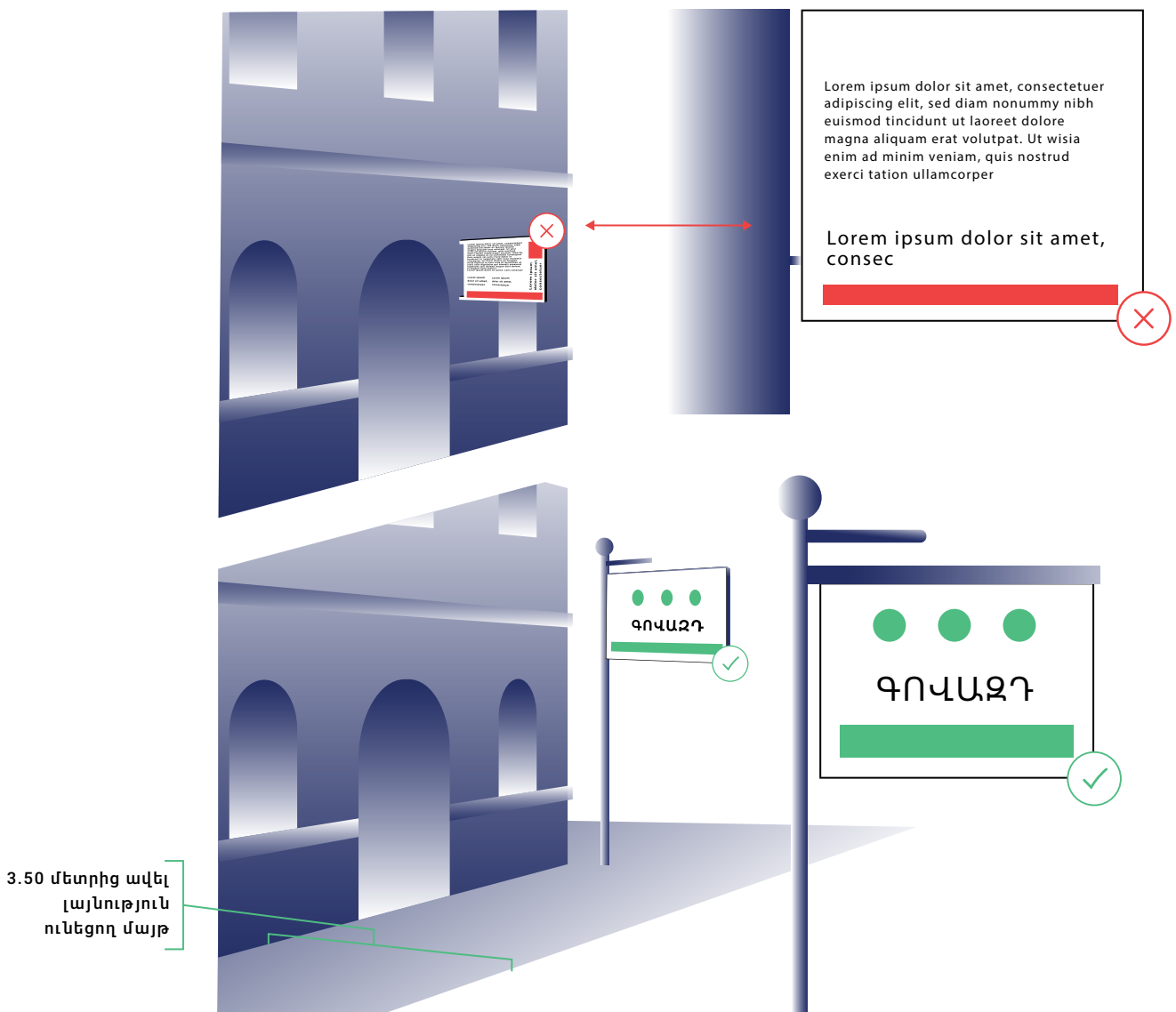

ճանապարհի կողային մասում գովազդի միջոց տեղակայելու (տեղադրելու) դեպքում այն պետք է լինի եզրաքար ունեցող ճանապարհի եզրաքարից 0.30 մետրից ոչ պակաս հեռավորության վրա, իսկ եզրաքար չլինելու դեպքում՝ ճանապարհի եզրից ոչ պակաս, քան 3.0 մետրը:

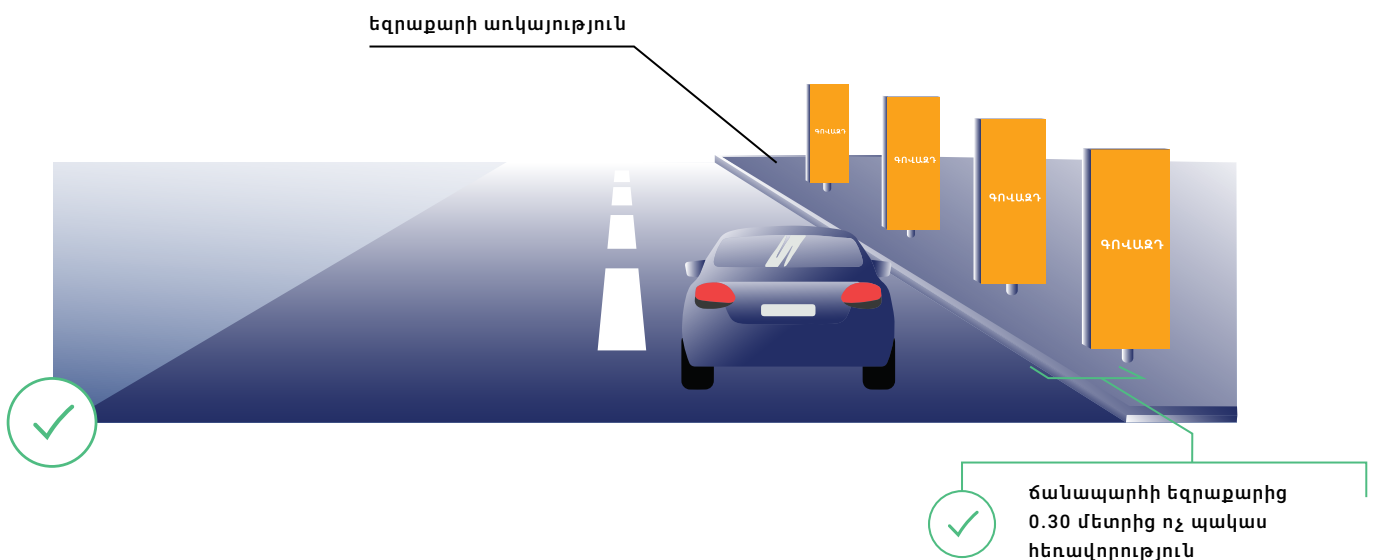
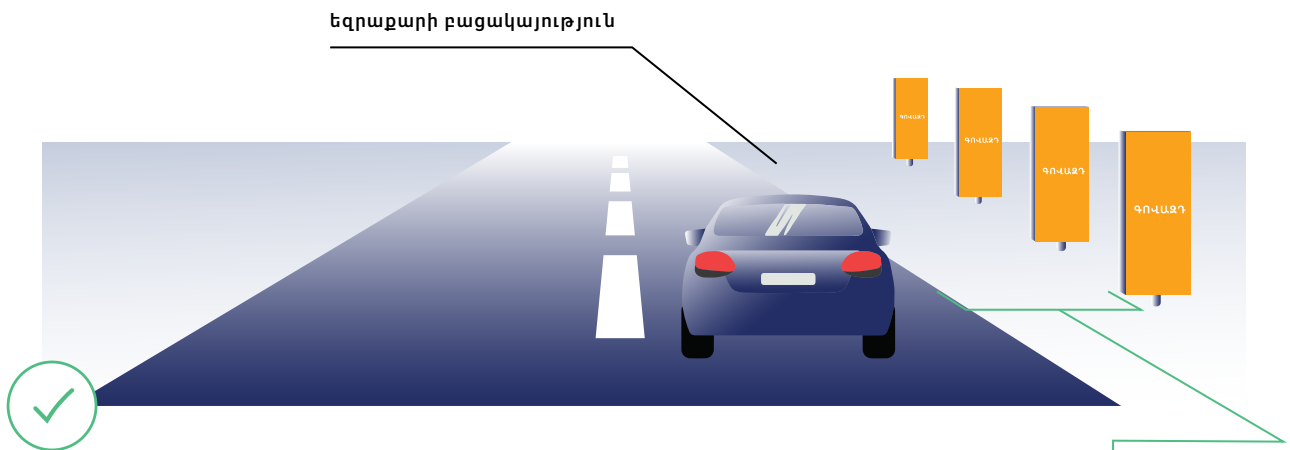

# ՎԱՅԱՆԱԿ

Վահանակի հիմքը պետք է տեղադրված լինի ուղղահայաց այն մակերևույթին, որի վրա տեղակայված է, և համապատասխան խորությամբ՝ ըստ Երևանի քաղաքապետարանի աշխատակազմի առևտրի, ծառայությունների և գովազդի վարչության հետ համաձայնեցված նախագծի:

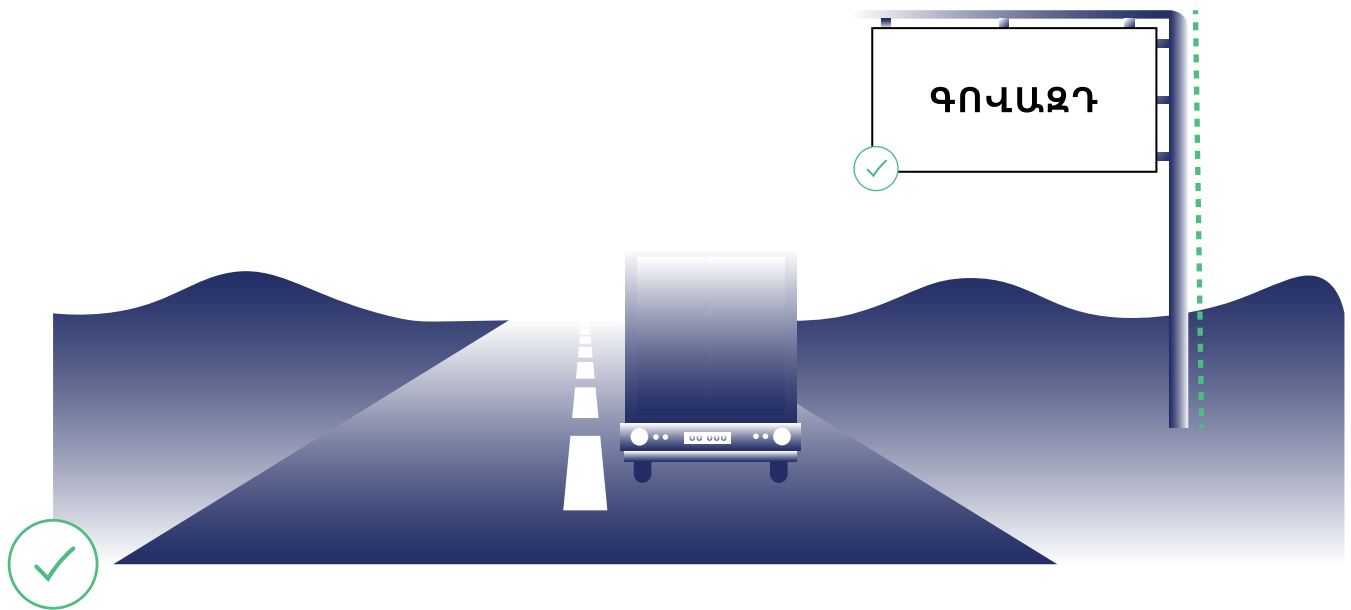
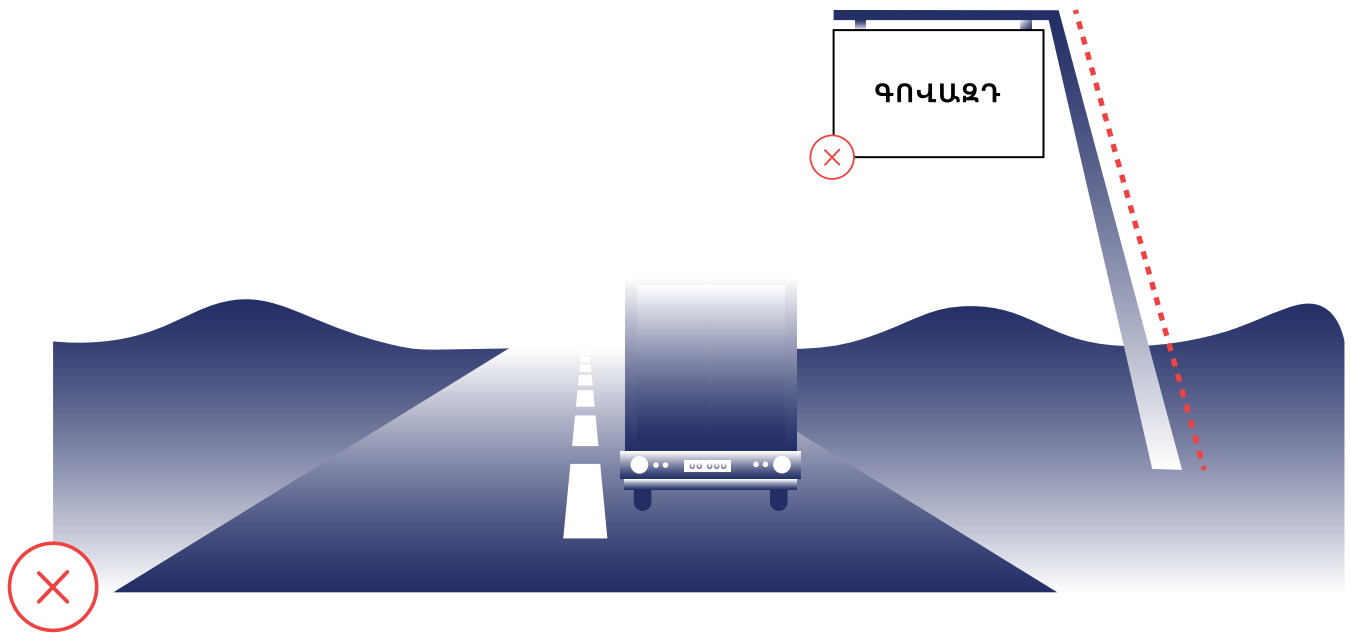

ԵՐԵՎԱՆԻ ԶԱՂԱՔԻ ԱՎԱԳԱՆՈՒ՝ 18 ՆՈՅԵՄԲԵՐԻ 2009 Թ. N37-Ն ՈՐՈՇՈՒՄ  
Երևան քաղաքի վարչական սահմաններում արտաքին գովազդի և արտաքին  
գովազդի միջոցի տեղաբաշխման (տեղադրման) համայնքային չափորոշիչներ

Վահանակներն, ըստ իրենց տեղեկատու դաշտի չափերի (ներառյալ շրջանակը), լինում են՝

- 1 մեծ չափի՝ 3.0 մետրից ավել բարձրությամբ, 4.0 մետրից ավել լայնությամբ, 0.60 մետր խորությամբ, ներառյալ միմյանց կցված՝ համակառույց (մուլտիբորդ) վահանակները:
- 2 միջին չափի՝ առավելագույնը մինչև 3.0 մետր բարձրությամբ, 4.0 մետր լայնությամբ, 0.60 մետր խորությամբ:
- 3 փոքր չափի՝ առավելագույնը մինչև 1.8 մետր բարձրությամբ, 1.2 մետր լայնությամբ, 0.30 մետր խորությամբ:

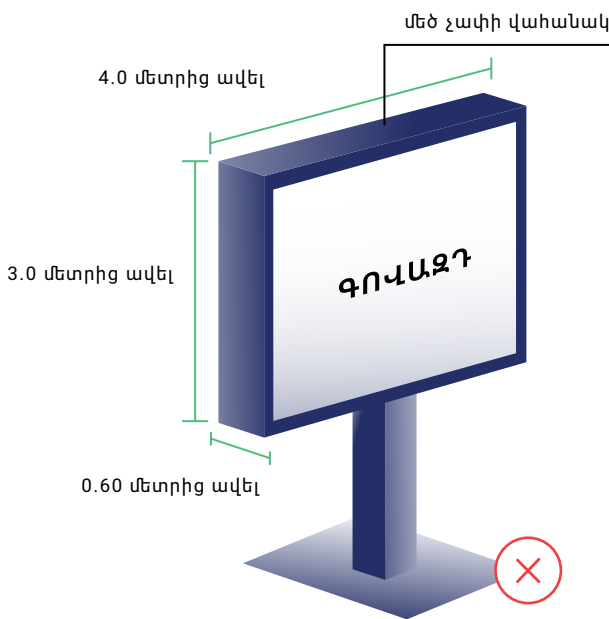

⚠  
Մեծ չափի վահանակ երևան քաղաքում տեղադրվել (տեղադրված լինել) չի կարող, բացառությամբ պատի մեծանկարի:

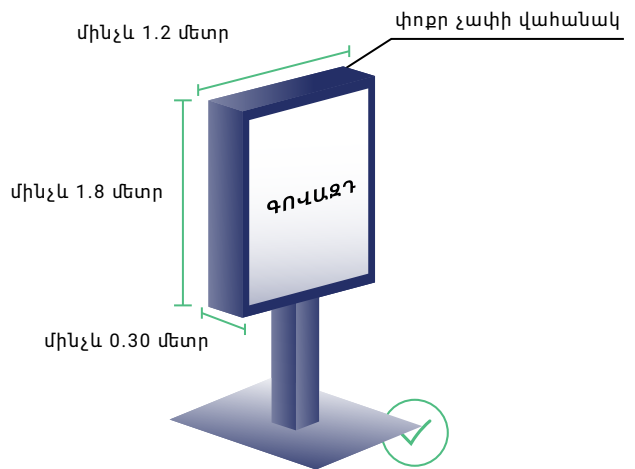
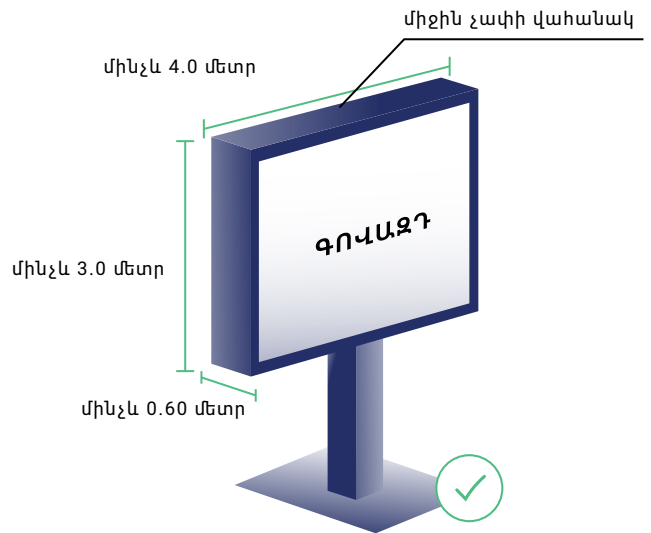

# ՎԱՅԱՆԱԿ

Հիմնասյան բարձրությունը կարող է լինել 2.50 մետրից մինչև 3.0 մետր փոքր չափի վահանակի դեպքում, մինչև 4.0 մետր՝ միջին չափի վահանակի դեպքում և մինչև 8.0 մետր՝ մեծ չափի վահանակի դեպքում:

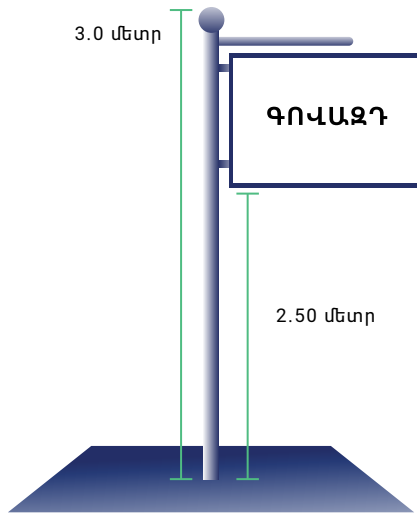

փոքր չափի վահանակ

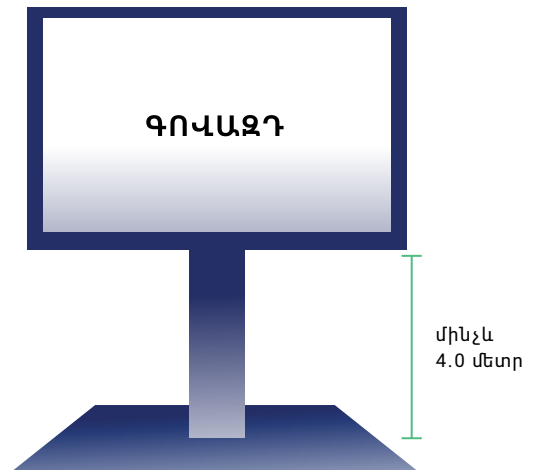

միջին չափի վահանակ

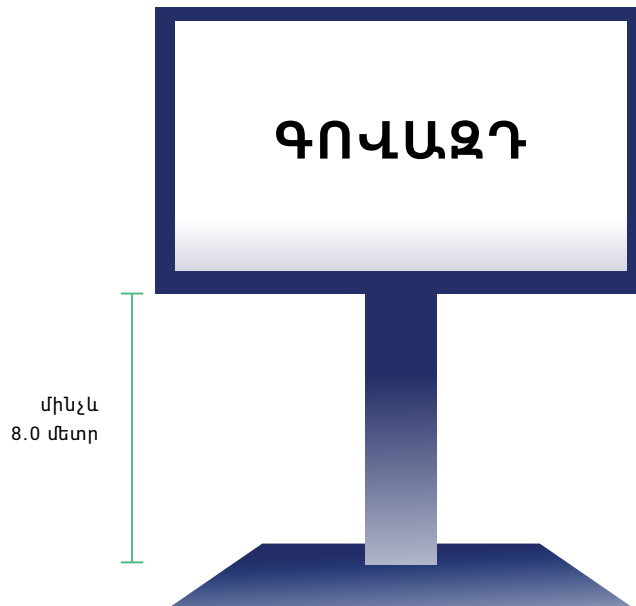

մեծ չափի վահանակ



# ՎԱՅԱՆԱԿ

Փոքր չափի վահանակը կարող է տեղադրվել պատվանդանի վրա: Տվյալ պատվանդանը կարող է լինել առավելագույնը 1.20 մետր բարձրությամբ, 1.40 մետր լայնությամբ և 0.30 մետր խորությամբ:

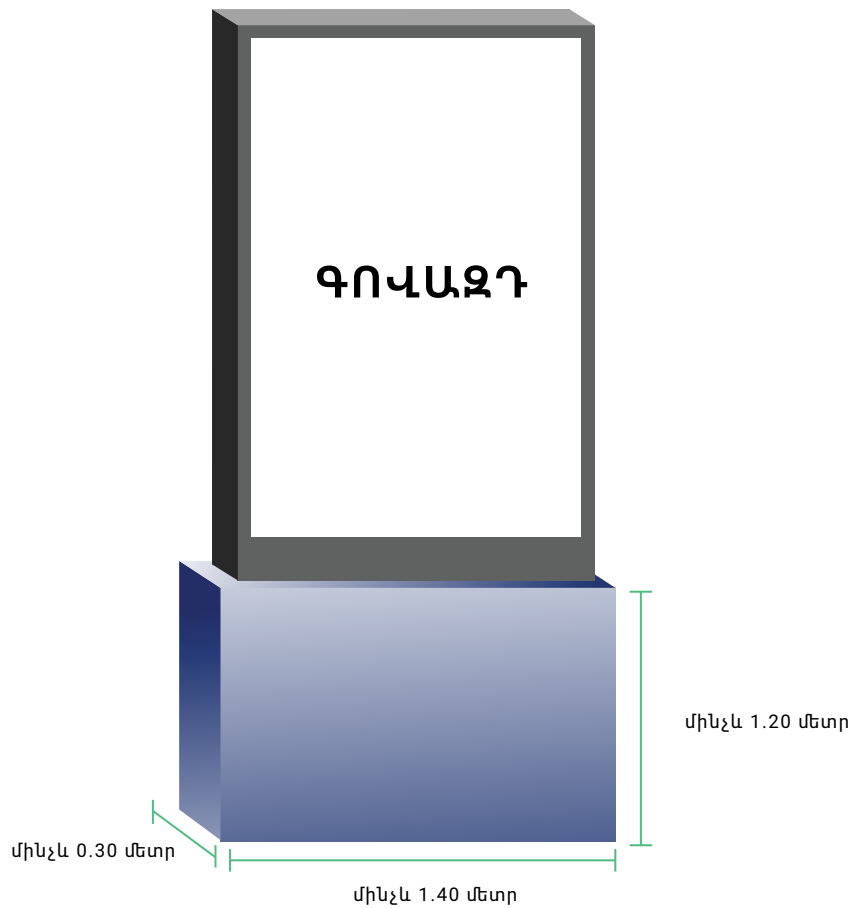

# ՍՔՐՈԼԼԵՐ

Վահանակի կոնստրուկցիայի հիմքի կամ շրջանակի վրա պետք է տեսանելի ձևով նշված լինի՝

- 1 գովազդակրի անվանումը
- 2 հեռախոսահամարը
- 3 Երևանի քաղաքապետարանի ռեգիստրում գրանցման համարը:

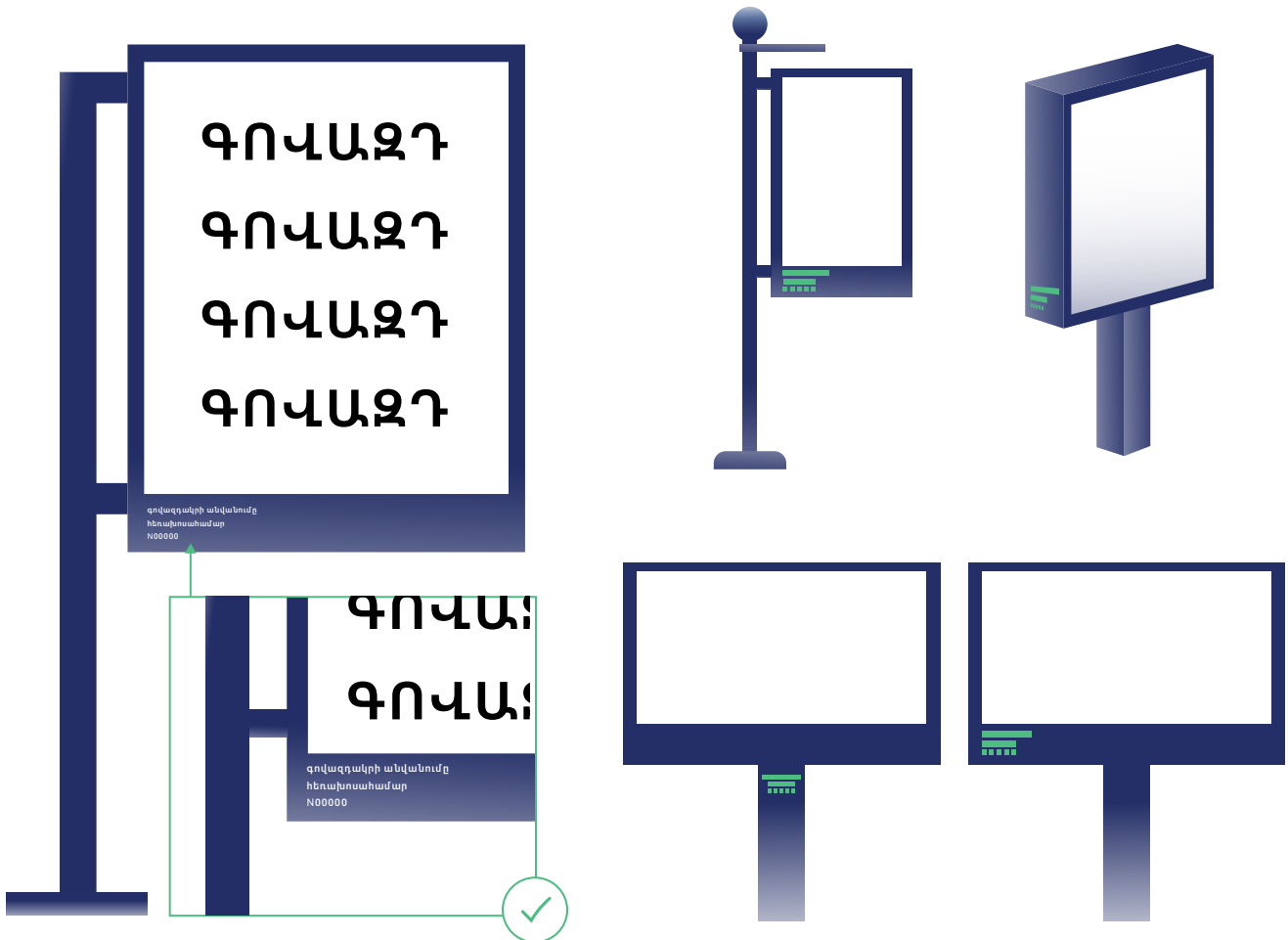

ԵՐԵՎԱՆԻ ԶԱՂԱՔԻ ԱՎԱԳԱՆՈՒ՝ 18 ՆՈՅԵՄԲԵՐԻ 2009 Թ. N37-Ն ՈՐՈՇՈՒՄ  
Երևանի քաղաքի վարչական սահմաններում արտաքին գովազդի և արտաքին  
գովազդի միջոցի տեղաբաշխման (տեղադրման) համայնքային չափորոշիչներ

# ՍՔՐՈԼԼԵՐ

Փոքր չափի վահանակ որպես առանձին տեղակայված կոնստրուկցիա թույլտարելի է տեղադրել մայրուղիներում, պողոտաներում, փողոցներում, խաչմերուկներում, հրապարակներում՝ իրարից նվազագույնը 50.0 մետր շառավիղով հեռավորության վրա, բացառությամբ սքրոլլերների:

բացառությամբ սքրոլլերների:

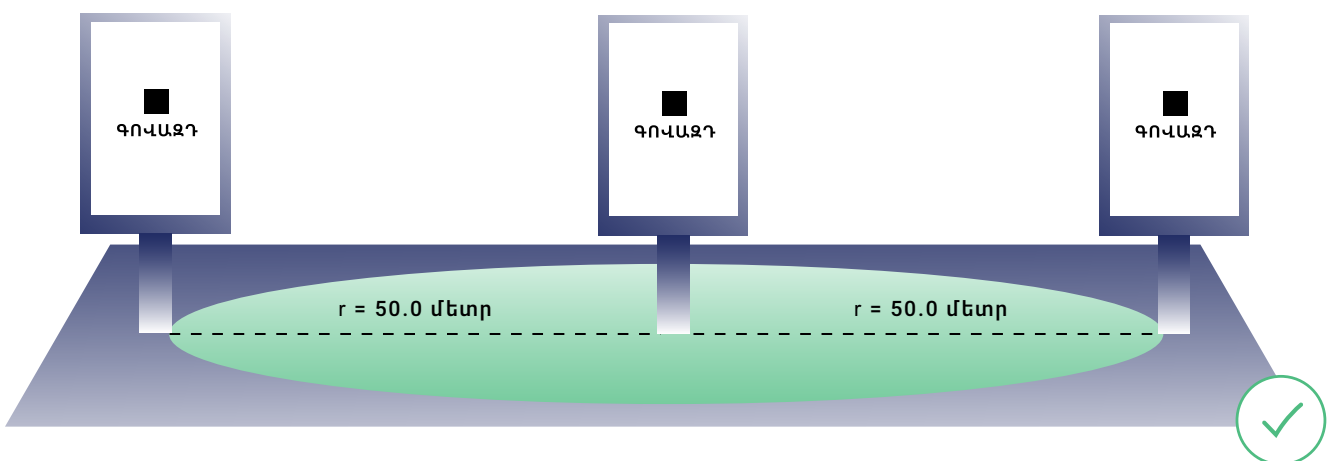
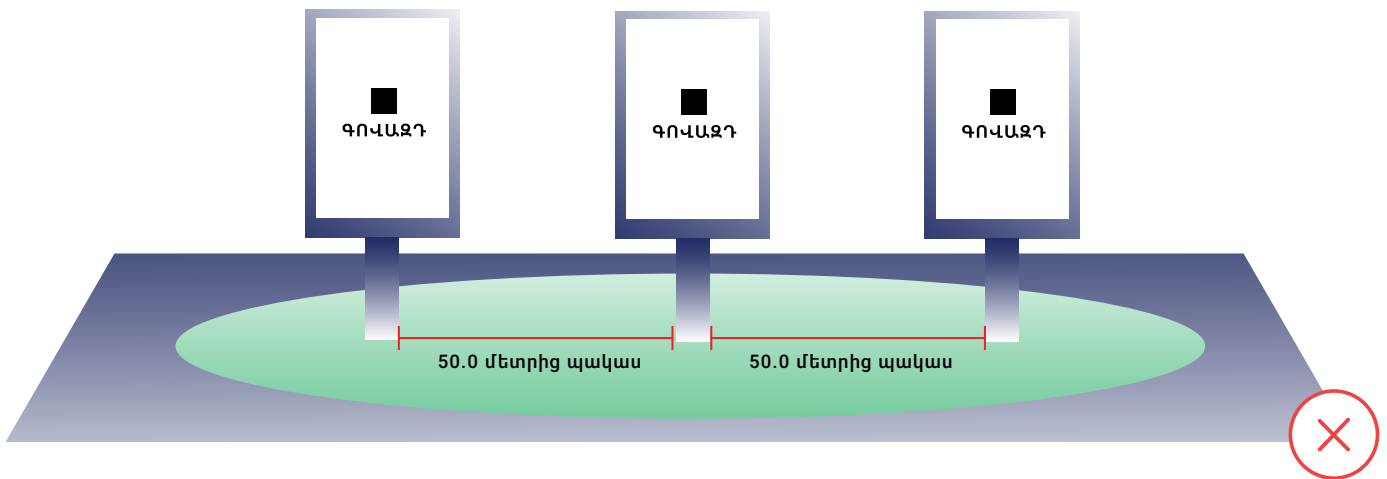

Աքրոլլերը ստատիկ գովազդային տեղեկատվության տեղադրման համար նախատեսված դիսկամինկ մակերեսով փոքր չափի վահանակ է:

Աքրոլլերների միջև հեռավորությունը կարող է լինել նվազագույնը մինչև 8.0 մետր, եթե դրանց տեղեկատու մակերեսի և շրջանակի յուրաքանչյուր կողմը չի գերազանցում 2.60 քմ-ը, իսկ սքրոլլերների քանակը՝ 6-ից ոչ ավել է:

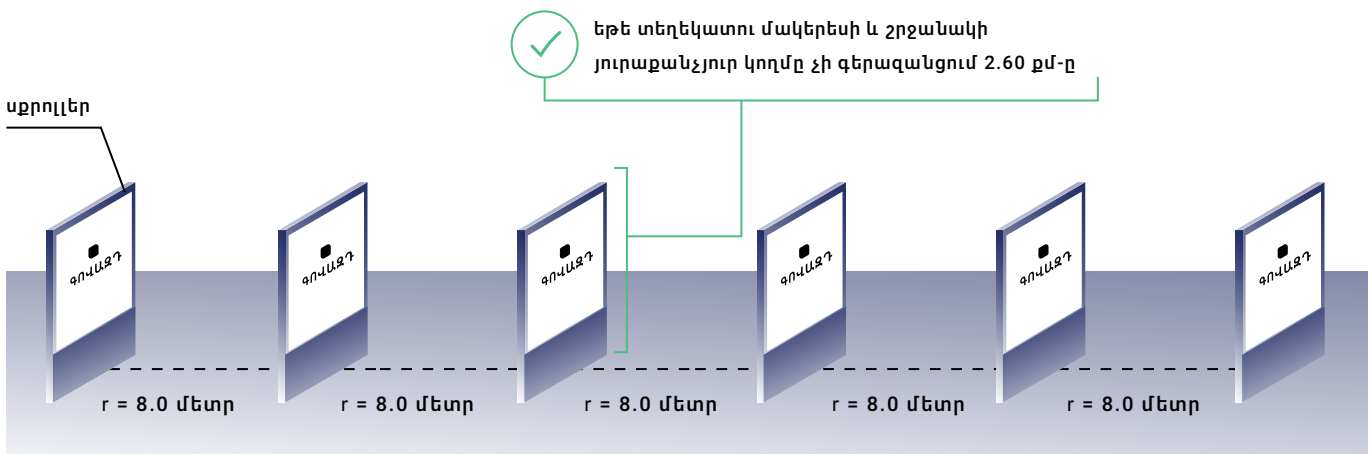

առավելագույն քանակը՝ 6 սքրոլլեր



# ՊՐԻՋՄԱՏՐՈՆ

Պրիզմատրոնը գովազդային տեղեկատվության տեղադրման համար դինամիկ մակերես նախատեսող վահանակ է՝ բաղկացած շրջանակից և տեղեկատու դաշտից, որն ունի իրենց առանցքի շուրջը պտտվող եռանկյուն հատվածակողմեր (որիզմա), երբեմն նաև հիմքից:

Պրիզմատրոնի նկատմամբ կիրառելի են վահանակին ներկայացվող պահանջները:

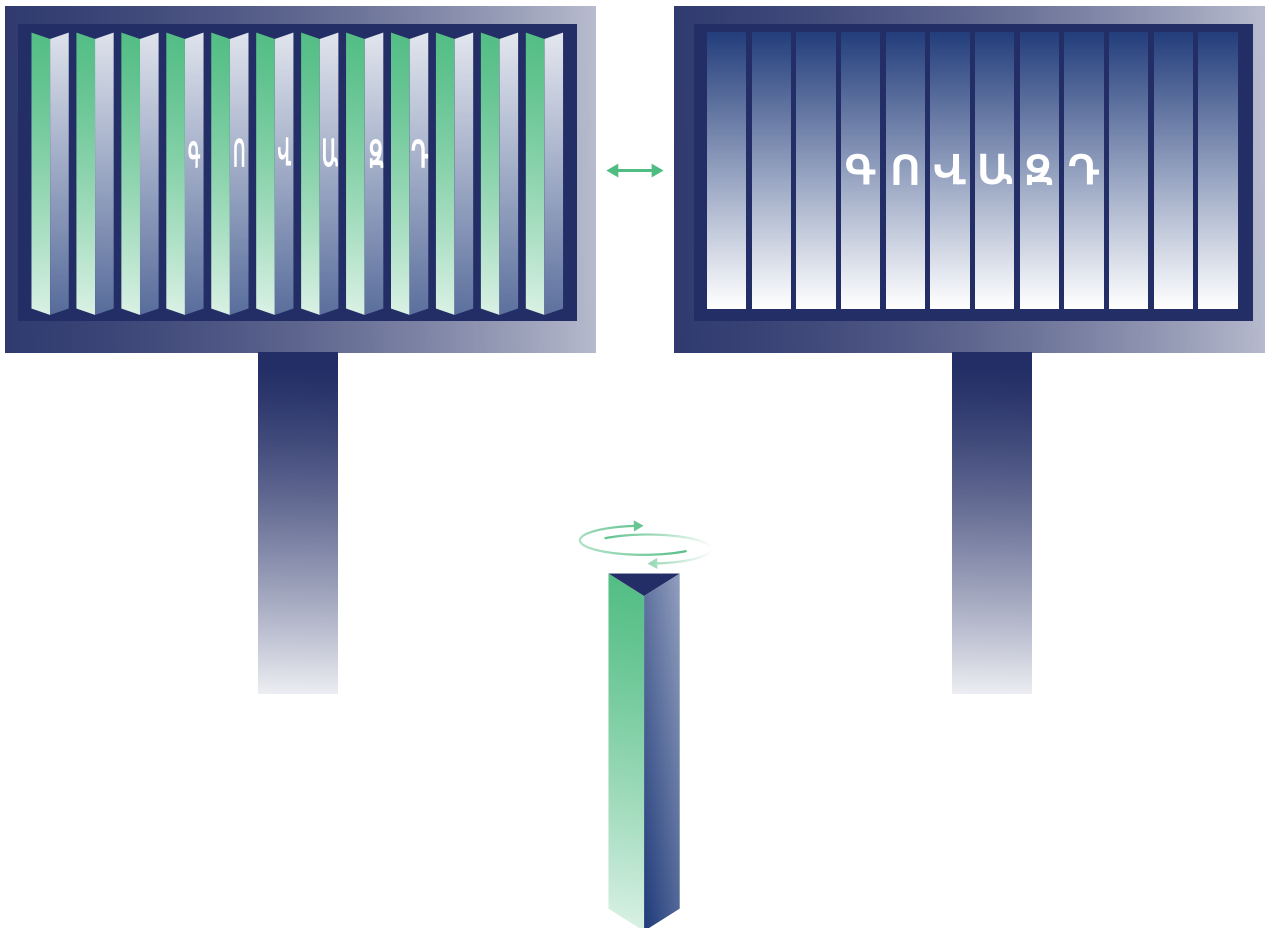

# ԷԼԵԿՏՐՈՆԱՅԻՆ ԷԿՐԱՆ

Էլեկտրոնային էկրանն (ցուցարկիչ, մոնիտոր, հեռուստաէկրան) արտաքին գովազդի միջոց է՝ նախատեսված տեղեկատու մակերեսի վրա պատկերներ վերարտադրելու համար՝ լուսադիոդների (LED), լամպերի, այլ լույսի աղբյուրների կամ արտացոլող տարրերի լույսի արտանետման կիրառմամբ:

Էլեկտրոնային էկրանը կարող է տեղադրվել որպես առանձին տեղակայված կոնստրուկցիա կամ որևէ գովազդի օբյեկտի վրա տեղակայված կամ ներկառուցված գովազդի միջոց:

Էլեկտրոնային էկրանը, որպես առանձին տեղակայված կոնստրուկցիա, կարող է տեղադրվել բացառապես լուսացույցով կարգավորված ճանապարհային հատվածներում՝ խաչմերուկներում և ճանապարհների կենտրոնական բաժանարար գոտիներում և գետնի մակարդակից առնվազն 2.50 մետր բարձրության վրա:

✓ գետնի մակարդակից առնվազն 2.50 մետր բարձրության վրա

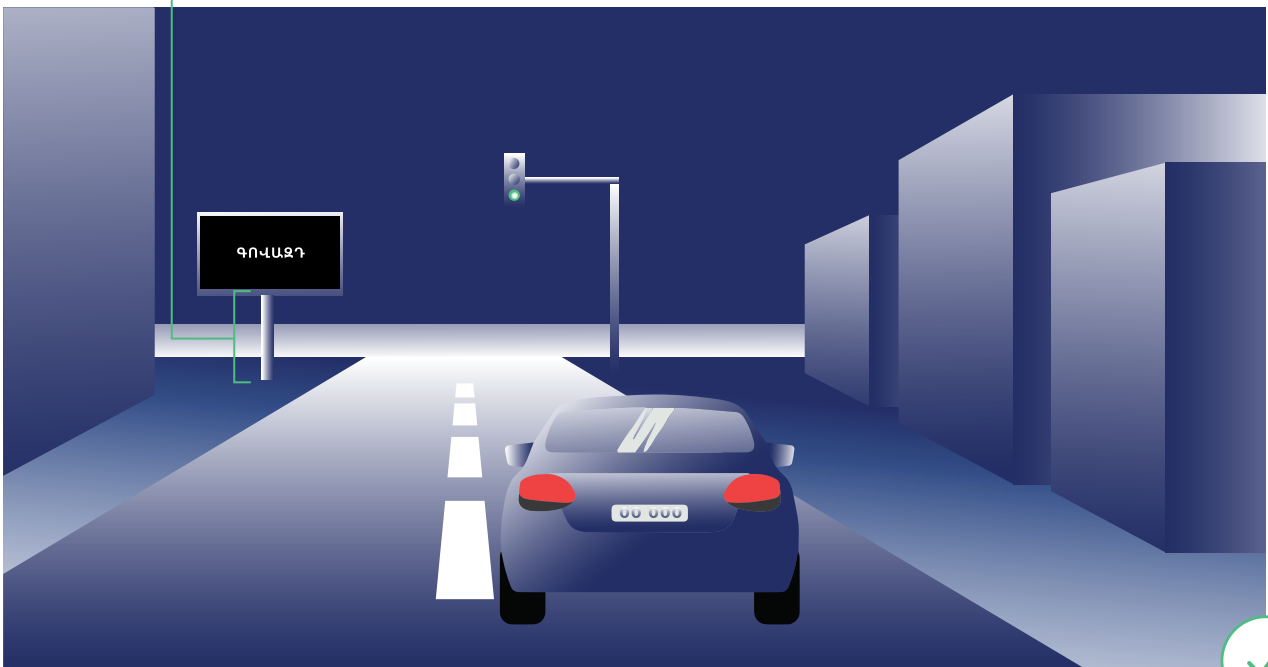

ԵՐԵՎԱՆ ԶԱՂԱՔԻ ԱՎԱԳԱՆՈՒ՝ 18 ՆՈՅԵՄԲԵՐԻ 2009 Թ. N37-Ն ՈՐՈՇՈՒՄ  
Երևան քաղաքի վարչական սահմաններում արտաքին գովազդի և արտաքին  
գովազդի միջոցի տեղաբաշխման (տեղադրման) համայնքային չափորոշիչներ

ԿԵՏ 78, 79, 82

Նոյեմբեր, 2024

# ԷԼԵԿՏՐՈՆԱՅԻՆ ԷԿՐԱՆ

Էլեկտրոնային էկրանի տեղեկատու դաշտի չափերը, որպես առանձին կոնստրուկցիա տեղակայված լինելու դեպքում, պետք է համապատասխանեն վահանակին ներկայացվող պահանջներին:

Որպես առանձին տեղակայված կոնստրուկցիա էլեկտրոնային էկրանի հիմքի կամ շրջանակի վրա պետք է տեսանելի ձևով նշված լինեն գովազդակրի անվանումը, հեռախոսահամարը և Երևանի քաղաքապետարանի ռեգիստրում գրանցման համարը:

Որպես առանձին տեղակայված կառույց էլեկտրոնային էկրանների միջև հեռավորությունը չի կարող պակաս լինել 200.0 մետրից:

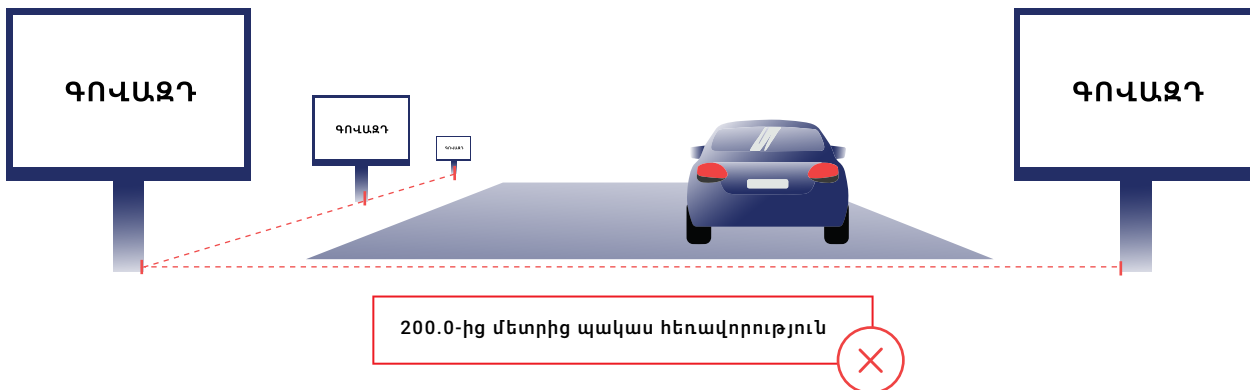
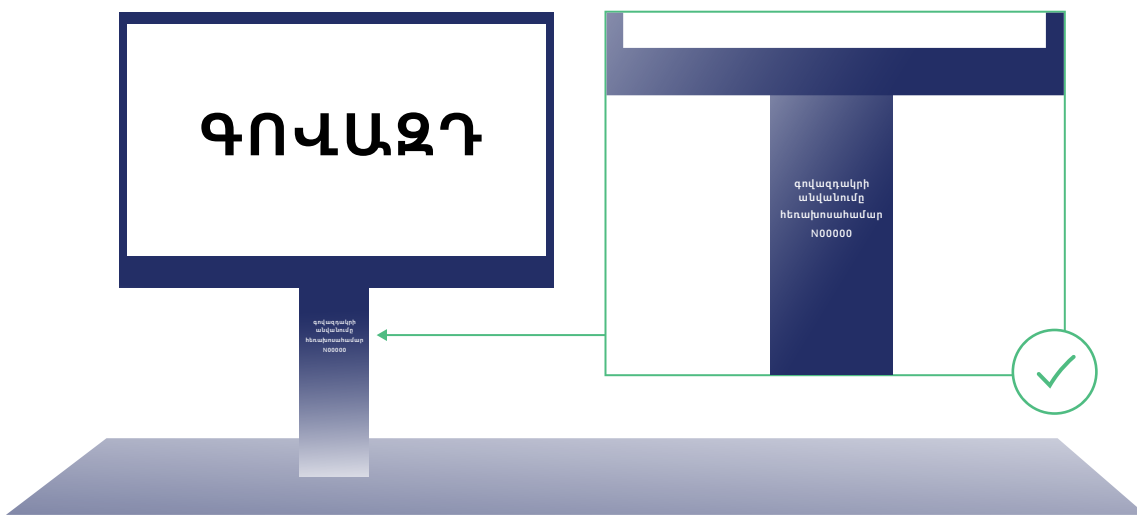

ԵՐԵՎԱՆ ԶԱՂԱՔԻ ԱՎԱԳԱՆՈՒ՝ 18 ՆՈՅԵՄԲԵՐԻ 2009 Թ. N37-Ն ՈՐՈՇՈՒՄ  
Երևան քաղաքի վարչական սահմաններում արտաքին գովազդի և արտաքին  
գովազդի միջոցի տեղաբաշխման (տեղադրման) համայնքային չափորոշիչներ

ԿԵՏ 80, 83, 85

Նոյեմբեր, 2024

# ԲԱՐՁԱԿ

Բարձակը ստատիկ մակերես նախատեսող վահանակային կոնստրուկցիա է՝ բաղկացած հիմքից, շրջանակից և տեղեկատու դաշտից, որը տեղադրվում է ամրակցող մակերեսին ուղղահայաց՝ ուղիղ անկյան տակ:

Բարձակը լինում է ուղղանկյուն կամ կլոր երկրաչափական ձևերի, բացառությամբ դեղատնային ապրանքների առևտրով զբաղվող սուբյեկտների կողմից տեղադրվող բարձակների:

Չենասյանն ամրակցվող բարձակի առավելագույն չափը՝ ներառյալ շրջանակը, չի կարող գերազանցել 2.0 մետր բարձրությունը, 1.40 մետր լայնությունը՝ ներառյալ ամրակները, և 0.30 մետր խորությունը:

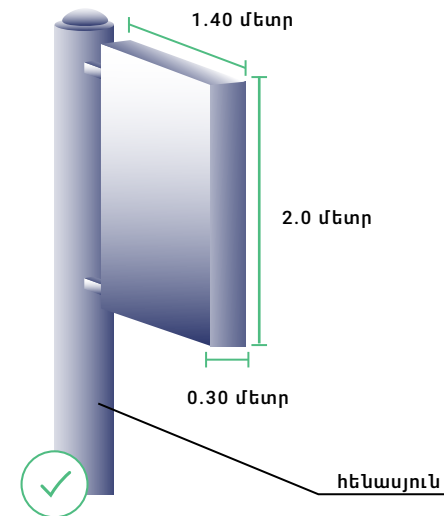
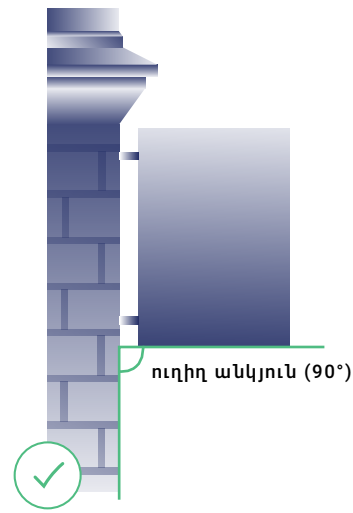
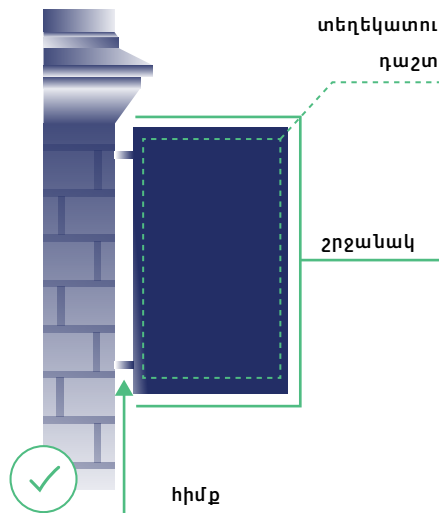

ԵՐԵՎԱՆ ԶԱՂԱՔԻ ԱՎԱԳԱՆՈՒ՝ 18 ՆՈՅԵՄԲԵՐԻ 2009 Թ. N37-Ն ՈՐՈՇՈՒՄ  
Երևան քաղաքի վարչական սահմաններում արտաքին գովազդի և արտաքին  
գովազդի միջոցի տեղաբաշխման (տեղադրման) համայնքային չափորոշիչներ

ԿԵՏ 88, 89, 90

Նոյեմբեր, 2024

# ԲԱՐՁԱԿ

Շենքի, շինության, կառույցի ճակատային հատվածին ամրակցվող բարձակի առավելագույն չափը, ներառյալ շրջանակը, չի կարող գերազանցել 0.50 մետր բարձրությունը, 0.50 մետր լայնությունը՝ ներառյալ ամրակները, և 0.50 մետր խորությունը, եթե այն տեղակայված է մինչև 6.0 մետր բարձրության վրա՝ հաշվարկված հողից:

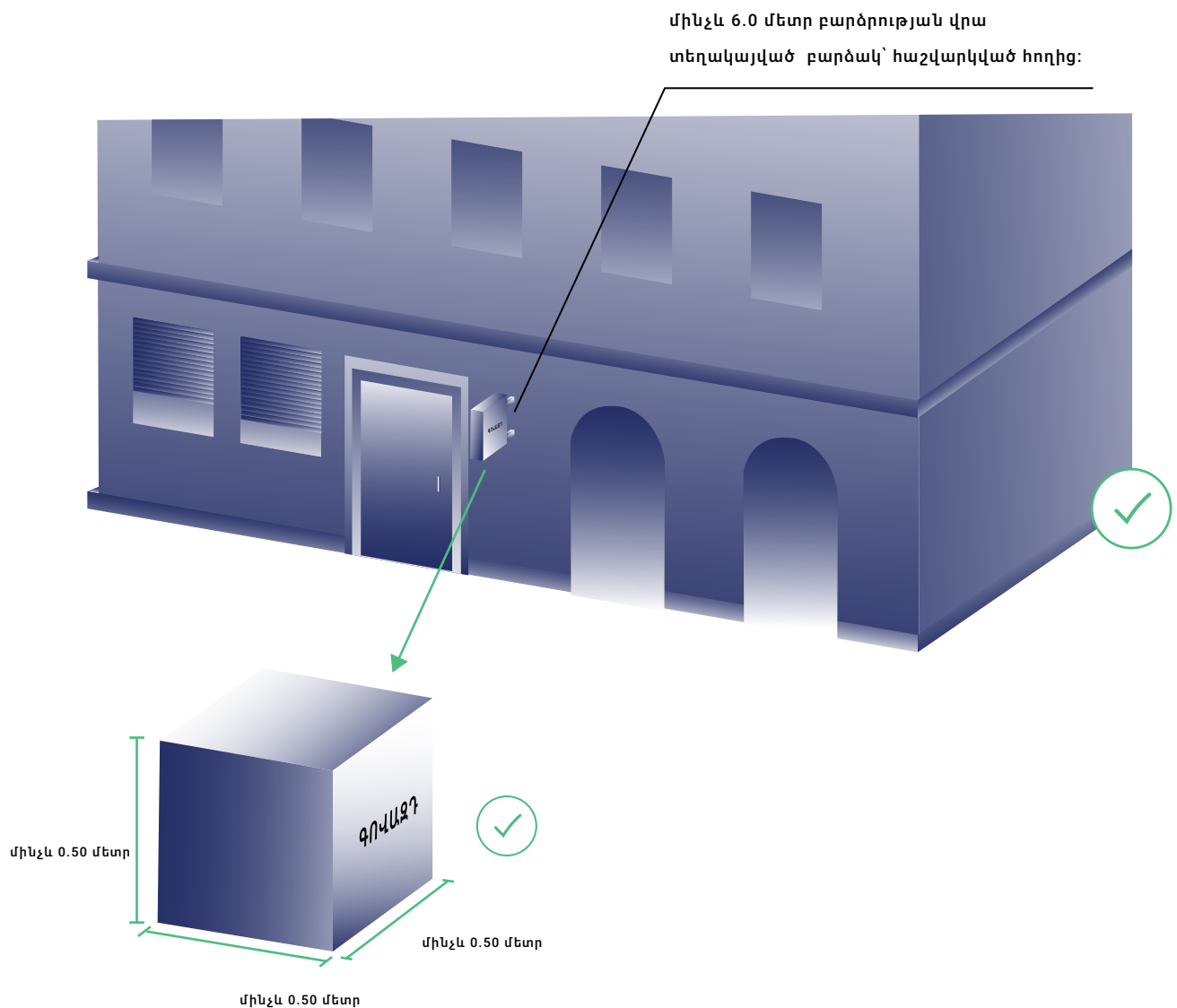

ԵՐԵՎԱՆԻ ԺԱՂԱՔԻ ԱՎԱԳԱՆՈՒ՝ 18 ՆՈՅԵՄԲԵՐԻ 2009 Թ. N37-Ն ՈՐՈՇՈՒՄ  
Երևան քաղաքի վարչական սահմաններում արտաքին գովազդի և արտաքին  
գովազդի միջոցի տեղաբաշխման (տեղադրման) համայնքային չափորոշիչներ

# ԲԱՐՁԱԿ

Շենքի, շինության, կառույցի ճակատային հատվածին ամրակցվող բարձակի առավելագույն չափը՝ ներառյալ շրջանակը, չի կարող գերազանցել 3.0 մետր բարձրությունը, 1.0 մետր լայնությունը՝ ներառյալ ամրակները, 0.30 մետր խորությունը, եթե այն տեղակայված է 6.0 մետրից ավելի բարձրության վրա՝ հաշվարկված գետնի մակերեսից:

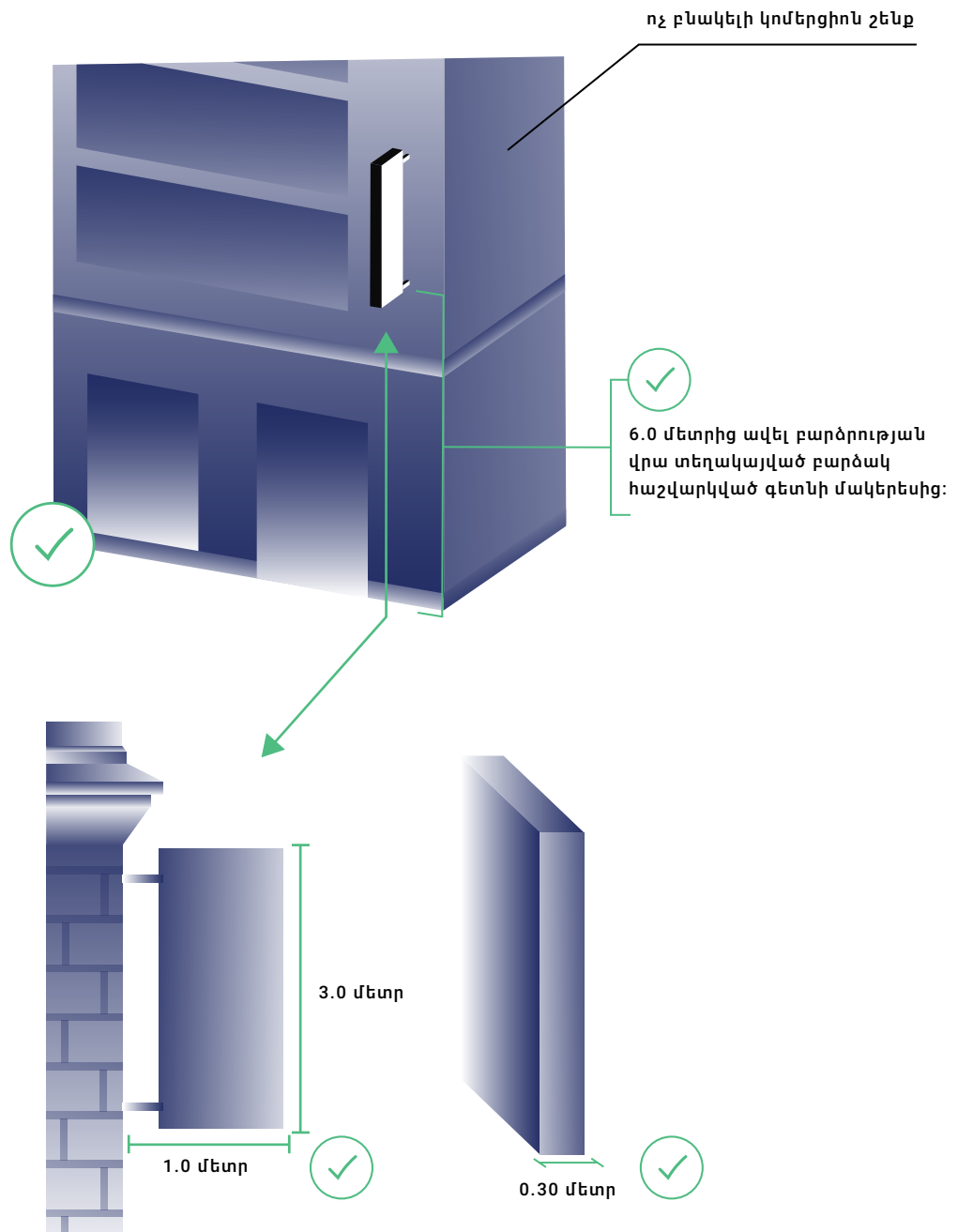

# ԲԱՐՁԱԿ

Շահագործման անվտանգության նպատակից ելնելով՝ բարձակի որևէ մաս չի կարող տեղադրվել ճանապարհի երթևեկելի հատվածի վրա:

Շենքի, շինության, կառույցի վրա կամ բոլոր այլ դեպքերում տեղադրվող բարձակները պետք է տեղադրվեն գետնի մակերևույթից ոչ պակաս, քան 2.50 մետր բարձրության վրա:

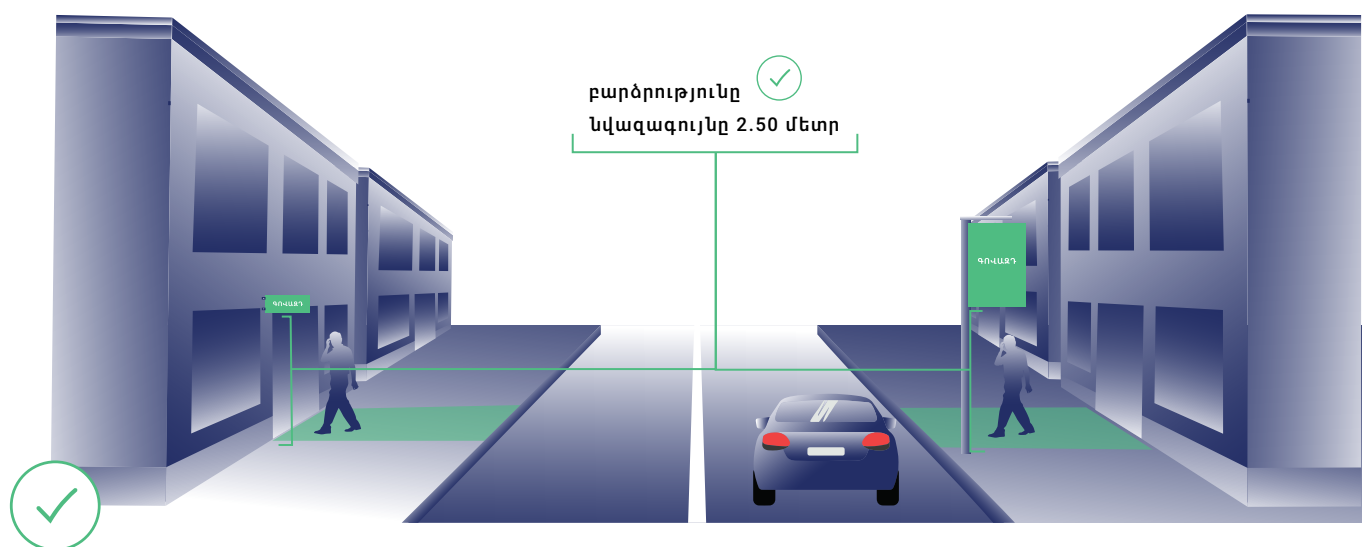
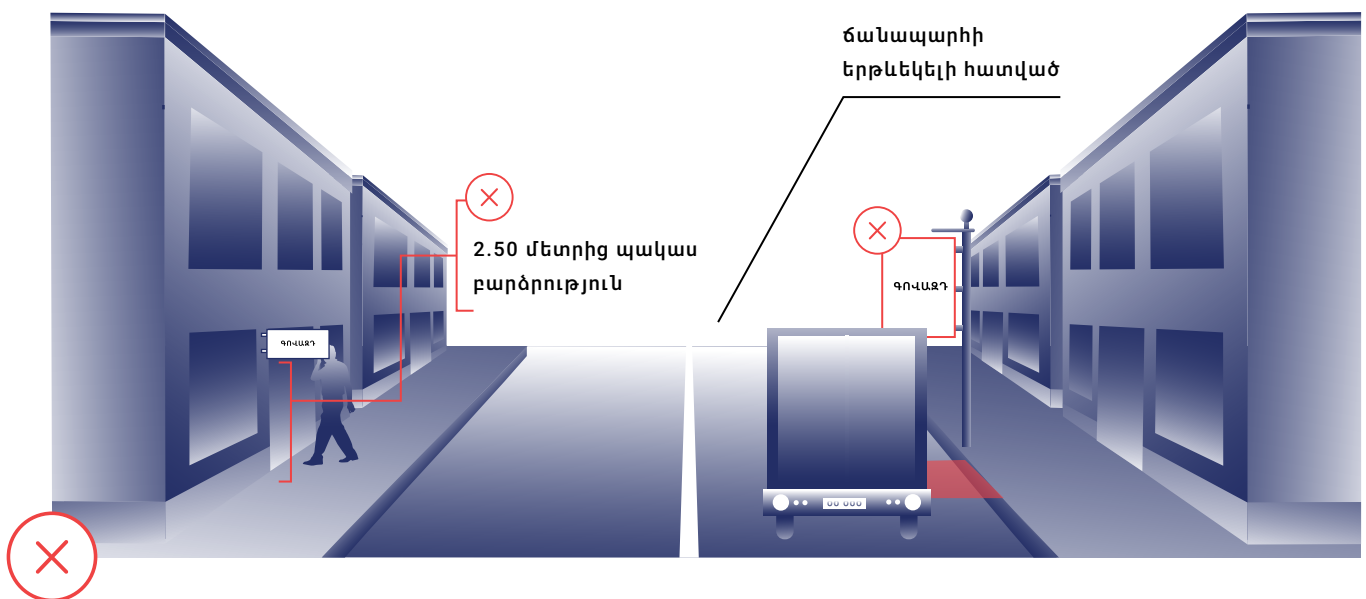

# ԲԱՐՁԱԿ

Բարձակը չպետք է գտնվի ամրակցվող հարթությունից ավելի քան 0.20 մետր հեռավորության վրա

Բարձակների ամրակները պետք է լինեն միագույն՝ մուգ կամ բնական նյութերի գույնի (փայտի, քարի, մետաղական)՝ ամրակցվող մակերեսին կամ շենքի, շինության հիմնական գույնին համահունչ, որի վրա տեղադրվում են:

Բարձակների ամրակները կարող են լինել կախովի, թաքնված կամ պատից ամրացված:

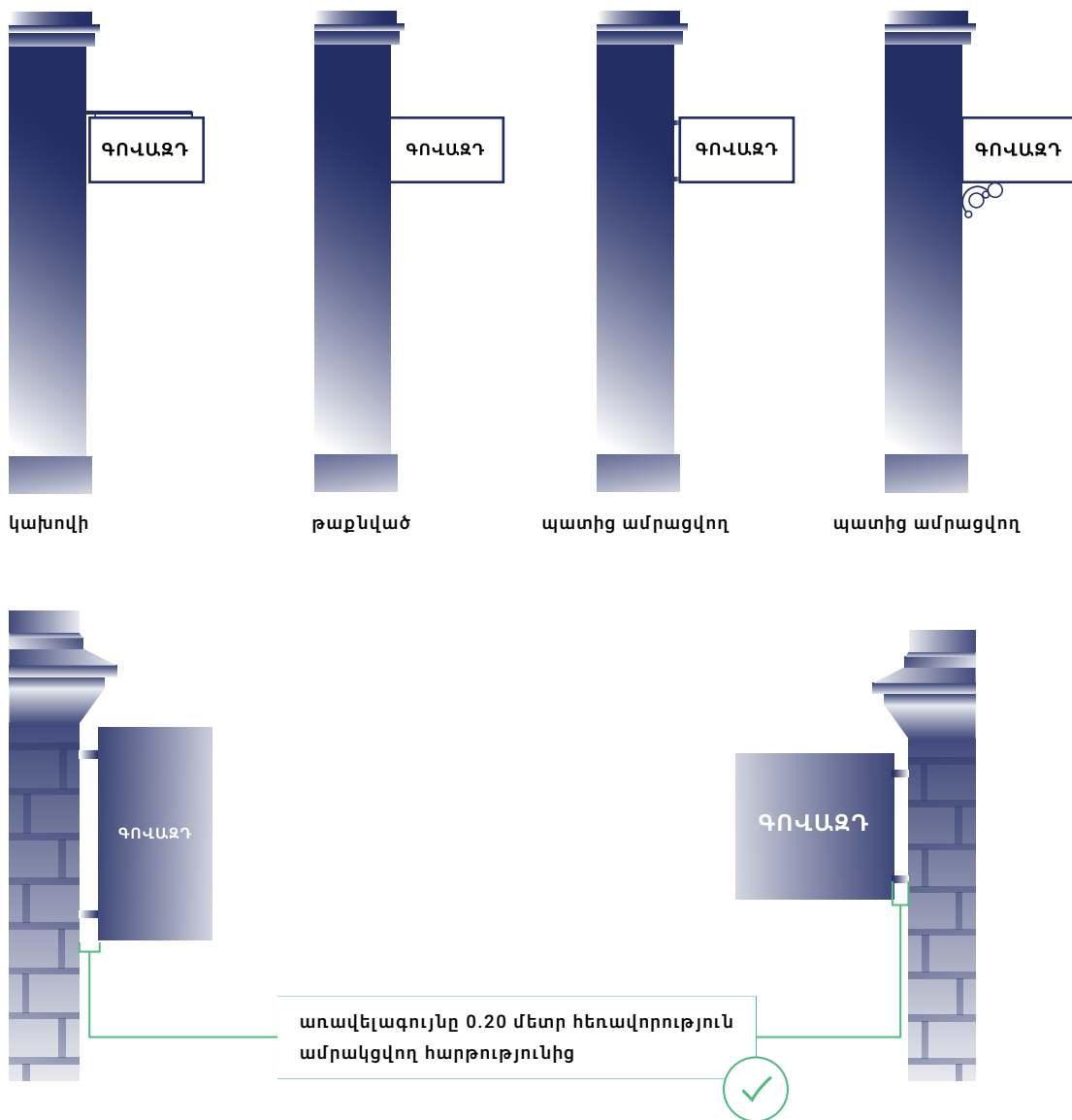

# ԲԱՐՁԱԿ

Բարձակը կարող է ապահովված լինել միայն ներկառուցված ստատիկ լուսավորությամբ՝ արտաքին գովազդի լուսավորության չափանիշներին համապատասխան:

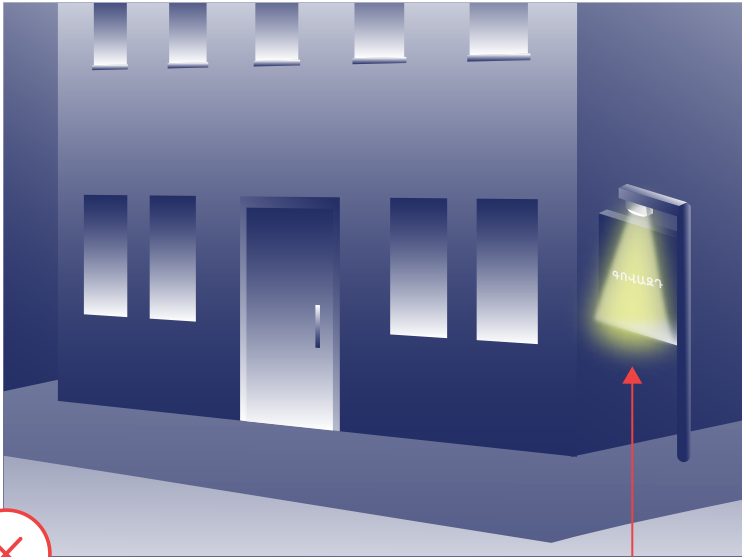

արտաքին լուսավորություն

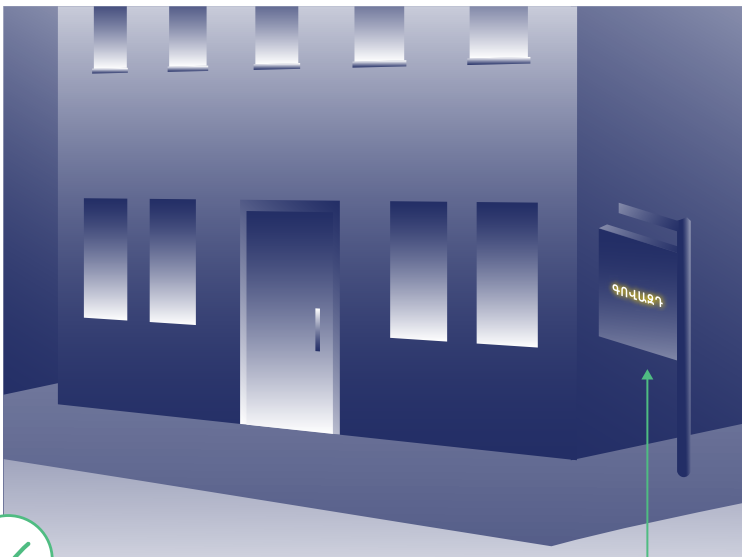

ներկառուցված լուսավորություն



ԵՐԵՎԱՆԻ ԶԱՂԱՔԻ ԱՎԱԳԱՆՈՒ՝ 18 ՆՈՅԵՄԲԵՐԻ 2009 Թ. N37-Ն ՈՐՈՇՈՒՄ  
Երևան քաղաքի վարչական սահմաններում արտաքին գովազդի և արտաքին  
գովազդի միջոցի տեղաբաշխման (տեղադրման) համայնքային չափորոշիչներ

# ԲԱՐՁԱԿ

Բարձակները չեն կարող լինել առանց պաստառների (դատարկ): Դատարկ բարձակները ենթակա են ապամոնտաժման:

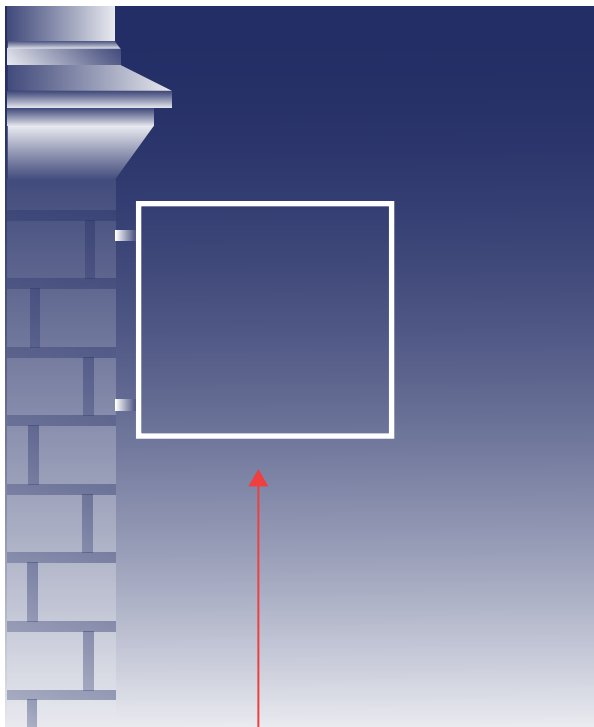

❌ դատարկ բարձակ

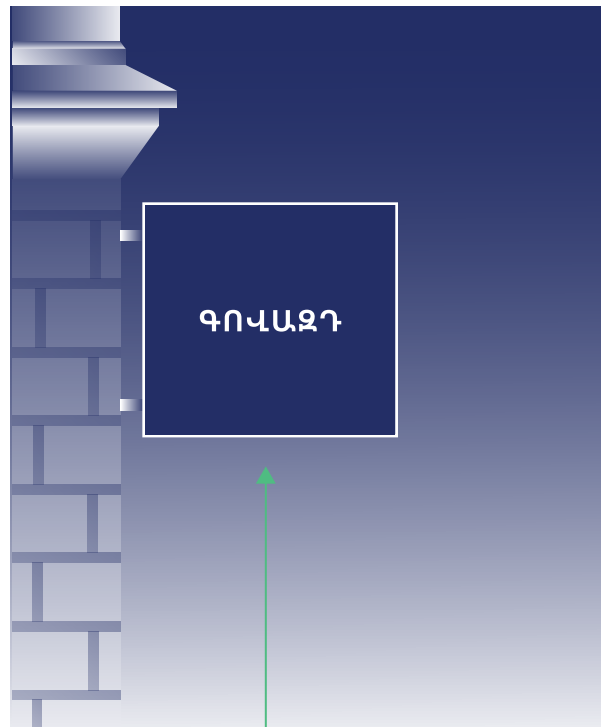

✅ գովազդով բարձակ



# ԲԱՐՁԱԿ

Արգելվում է բարձակները տեղադրել մեկը մյուսից 10.0 մետրից պակաս հեռավորության վրա:

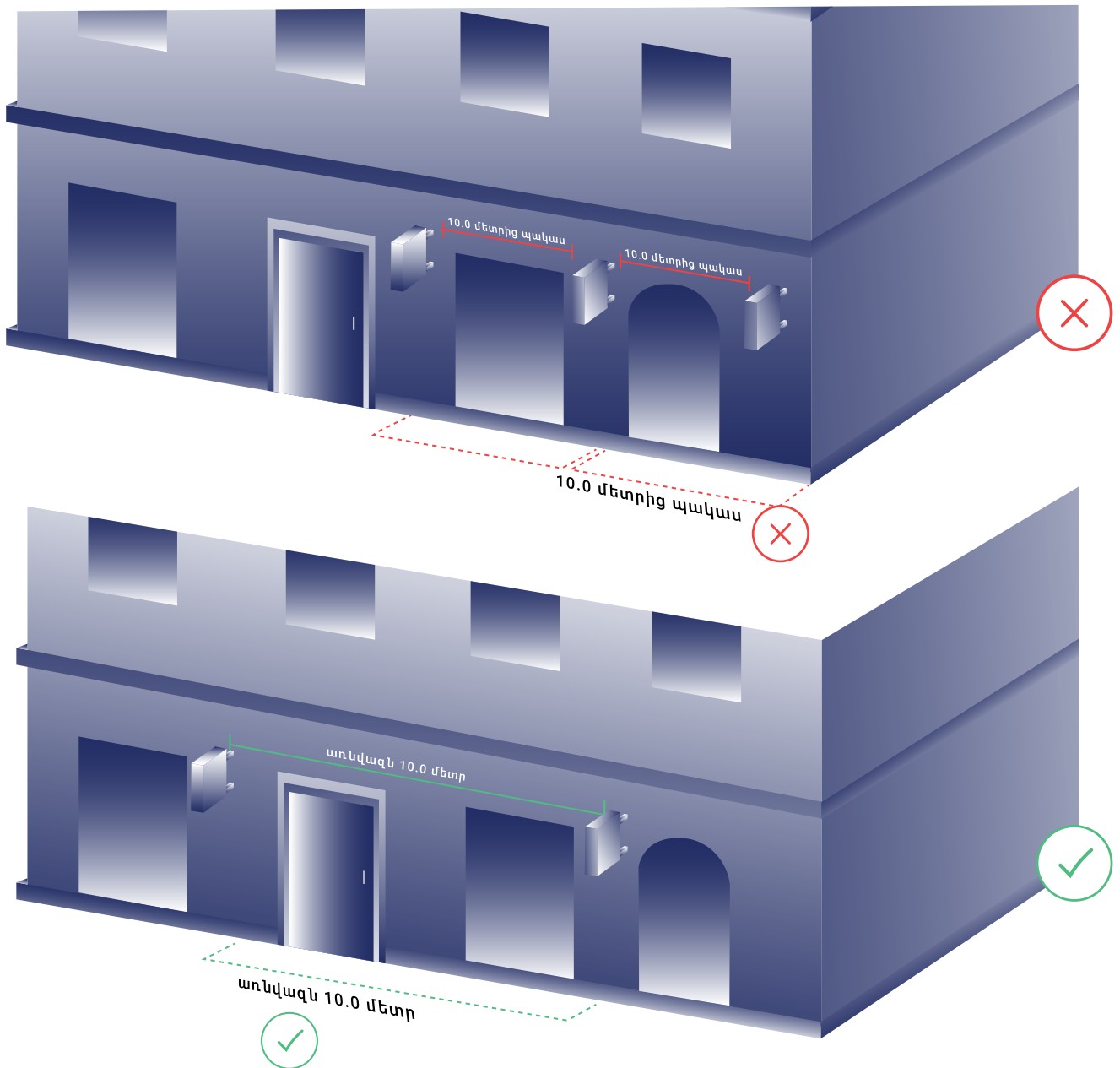

ԵՐԵՎԱՆԻ ԶԱՐԱԶԻ ԱՎԱԳԱՆՈՒ՝ 18 ՆՈՅԵՄԲԵՐԻ 2009 Թ. N37-Ն ՈՐՈՇՈՒՄ  
Երևան քաղաքի վարչական սահմաններում արտաքին գովազդի և արտաքին  
գովազդի միջոցի տեղաբաշխման (տեղադրման) համայնքային չափորոշիչներ

ԿԵՏ 100

Նոյեմբեր, 2024

# ԲԱՐՁԱԿ

Միևնույն հիմքի (հենքի, հենասյան) վրա չի կարող տեղադրվել մեկից ավելի բարձակ:

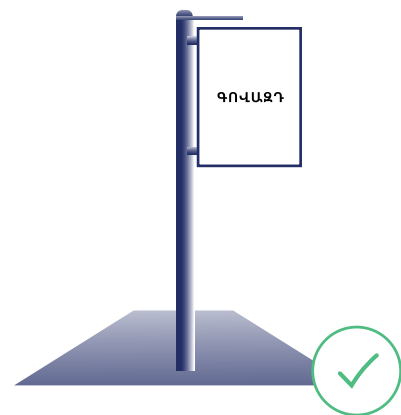
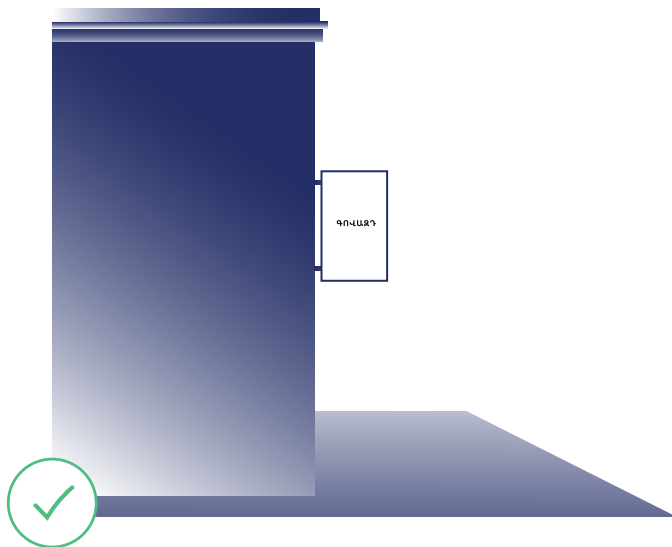
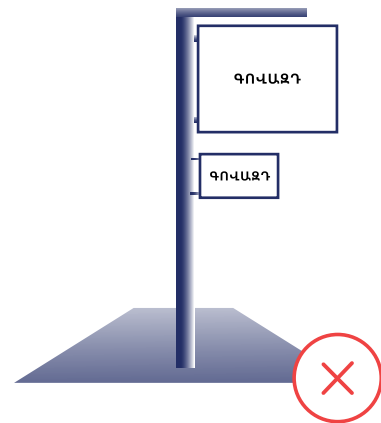
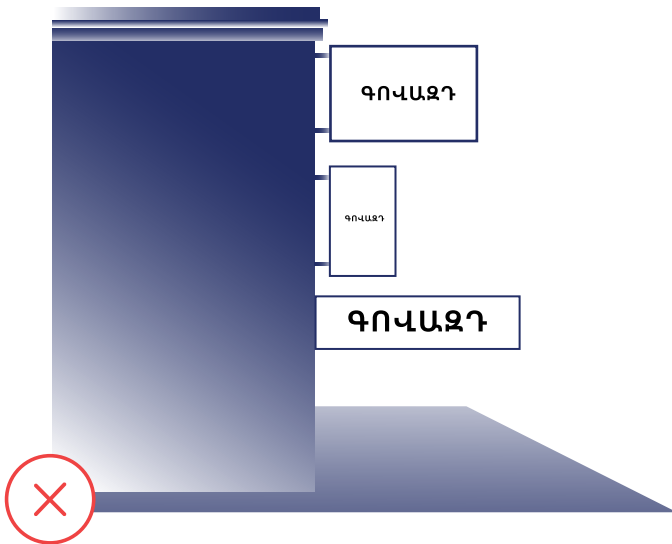

ԵՐԵՎԱՆ ԶԱՂԱՔԻ ԱՎԱԳԱՆՈՒ՝ 18 ՆՈՅԵՄԲԵՐԻ 2009 Թ. N37-Ն ՈՐՈՇՈՒՄ  
Երևան քաղաքի վարչական սահմաններում արտաքին գովազդի և արտաքին  
գովազդի միջոցի տեղաբաշխման (տեղադրման) համայնքային չափորոշիչներ

ԿԵՏ 101,

Նոյեմբեր, 2024

# ԲԱՐՁԱԿ

ճակատային հատվածում բարձակը տեղադրվում է որպես միակ գովազդ (գովազդի միջոց). բարձակի տեղադրման դեպքում նույն տնտեսվարողի կողմից չի կարող տեղադրվել այլ գովազդ (գովազդի միջոց),

բացառությամբ ցուցափեղկում լուսային տուփի կամ էկրանի ձևով տեղադրվող գովազդի:

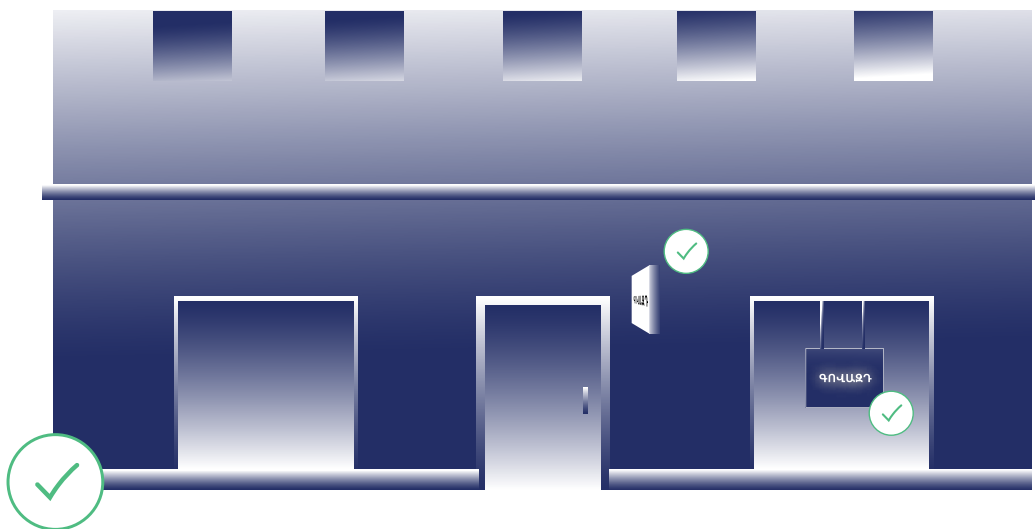
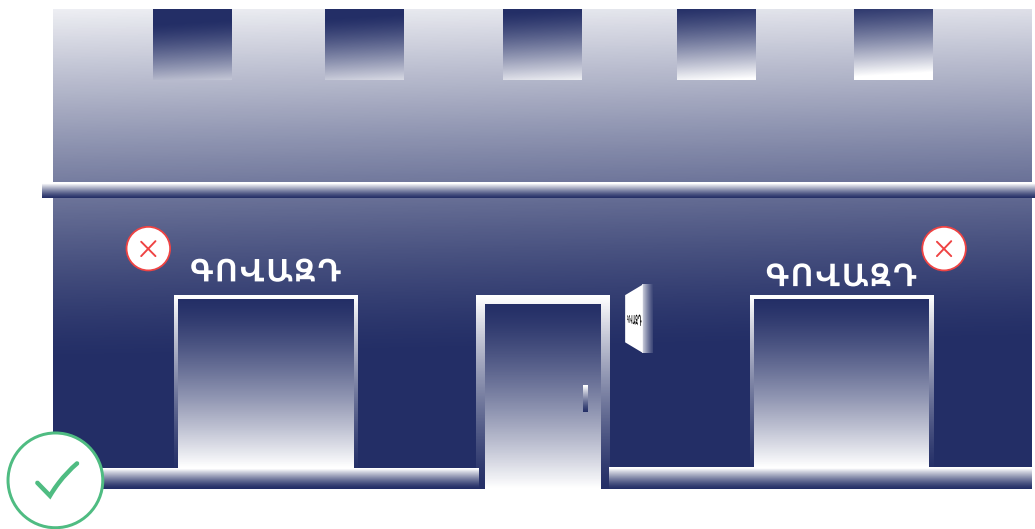

ԵՐԵՎԱՆԻ ԶԱՂԱՔԻ ԱՎԱԳԱՆՈՒ՝ 18 ՆՈՅԵՄԲԵՐԻ 2009 Թ. N37-Ն ՈՐՈՇՈՒՄ  
Երևան քաղաքի վարչական սահմաններում արտաքին գովազդի և արտաքին  
գովազդի միջոցի տեղաբաշխման (տեղադրման) համայնքային չափորոշիչներ

ԿԵՏ 103,

Նոյեմբեր, 2024

# ԲԱՐՁԱԿ

Միևնույն ճակատային կողմում մեկ սուբյեկտի կողմից չի կարող տեղադրվել մեկից ավելի բարձակ:

Միևնույն ճակատի վրա բարձակները պետք է տեղադրվեն մեկ հորիզոնական առանցքի վրա՝ պահպանելով միմյանց նկատմամբ չափերի համաչափությունը:

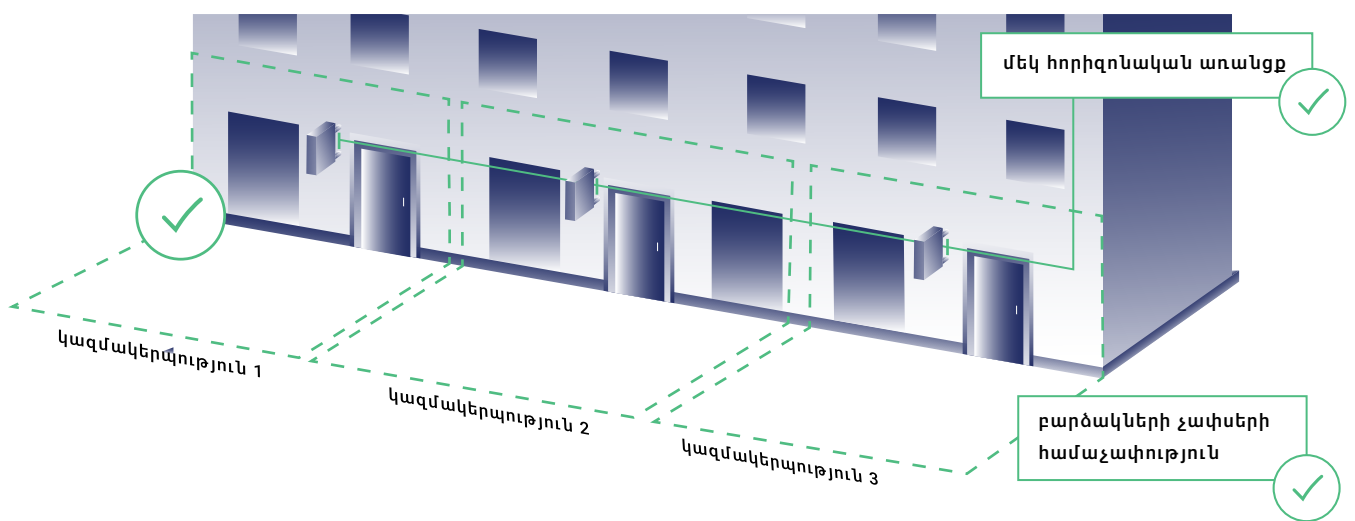
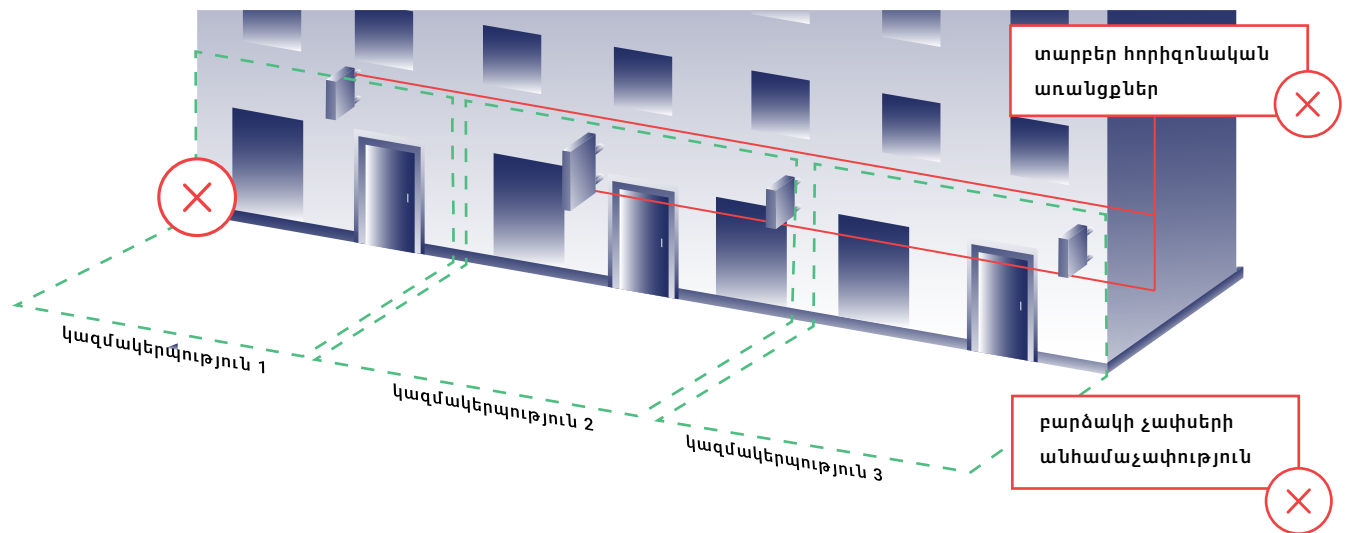

# ԲԺՇԿԱԿԱՆ ԽԱՉ

Դեղատնային ապրանքների առևտրով զբաղվող կազմակերպություններին թույլատրվում է բժշկական հավասարակողմ (1:1 հարաբերակցությամբ) խաչի տեսքով պատրաստված բարձակի տեղադրում պատից:

Բժշկական հավասարակողմ խաչի տեսքով բարձակը կարող է պարունակել տեղեկատվություն շուրջօրյա գործունեության մասին՝ ստատիկ պատկերված «24» թվի տեսքով՝ շուրջօրյա գործունեություն ծավալելու դեպքում:

Բժշկական հավասարակողմ խաչի տեսքով բարձակը պետք է լուսավորվի միայն դեղատան աշխատանքային ժամերին:

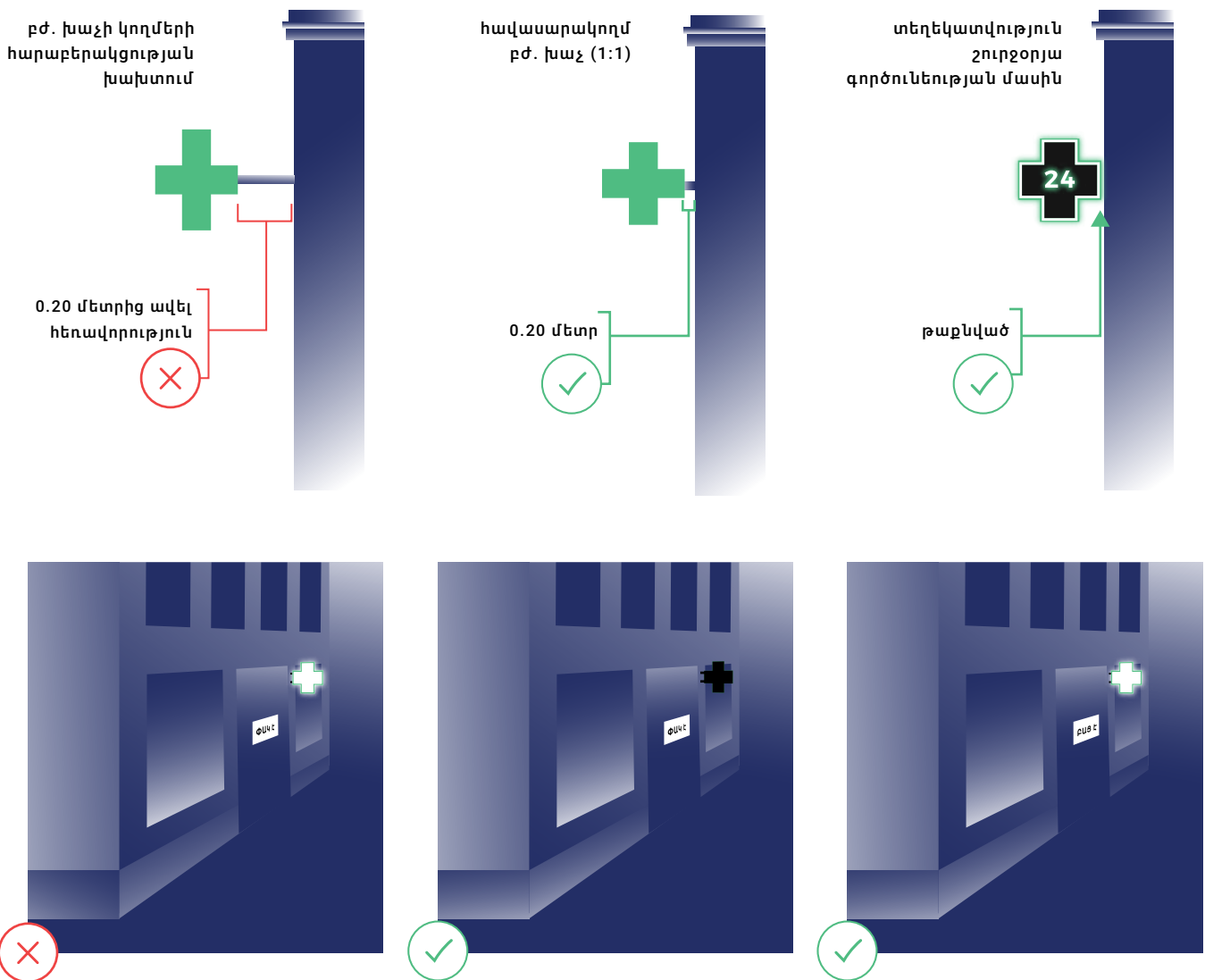

ԵՐԵՎԱՆ ԶԱՂԱՔԻ ԱՎԱԳԱՆՈՒ՝ 18 ՆՈՅԵՄԲԵՐԻ 2009 Թ. N37-Ն ՈՐՈՇՈՒՄ  
Երևան քաղաքի վարչական սահմաններում արտաքին գովազդի և արտաքին  
գովազդի միջոցի տեղաբաշխման (տեղադրման) համայնքային չափորոշիչներ

ԿԵՏ 105, 106, 107

Նոյեմբեր, 2024

**ՇԵՆՔ - ՇԻՆՈՒԹՅՈՒՆՆԵՐ**

# Շենք - Շինություններ

Շենքի, շինության, կառույցների արտաքին մակերևույթների վրա գովազդը, գովազդի միջոցը թույլատրվում է տեղաբաշխել (տեղադրել) ճակատի հարթ՝ ճարտարապետական տարրերից զերծ հատվածներում:

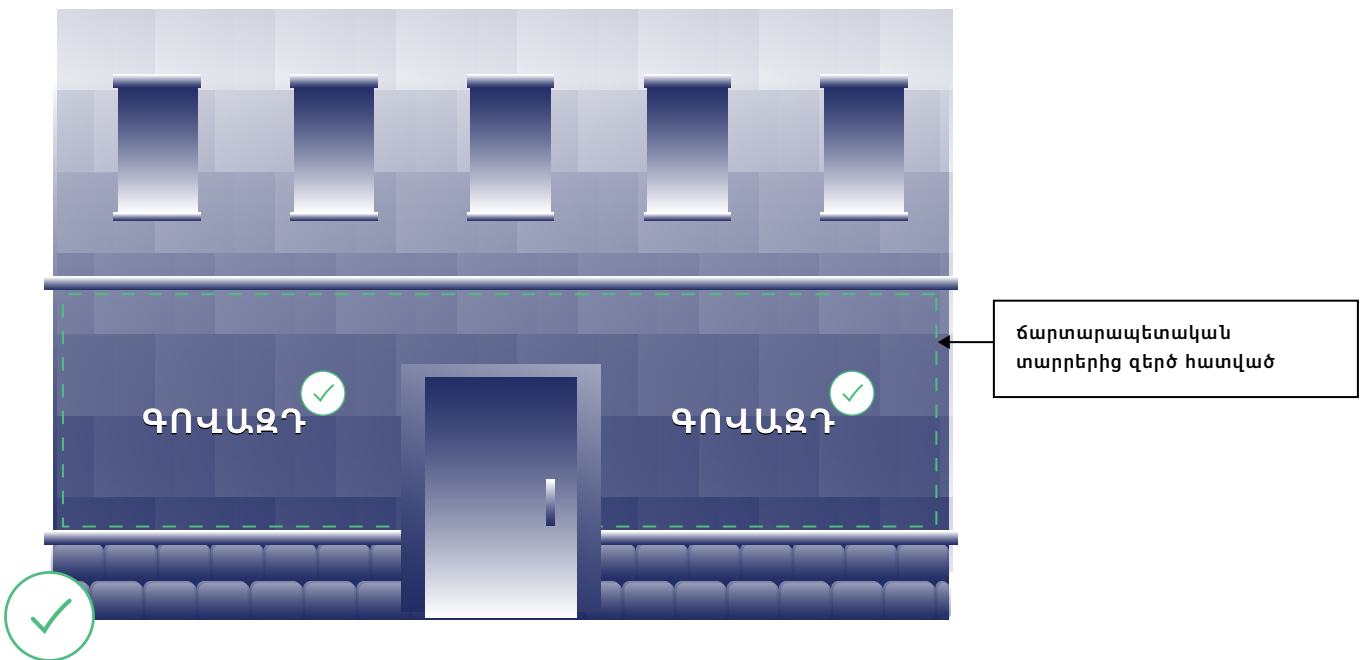
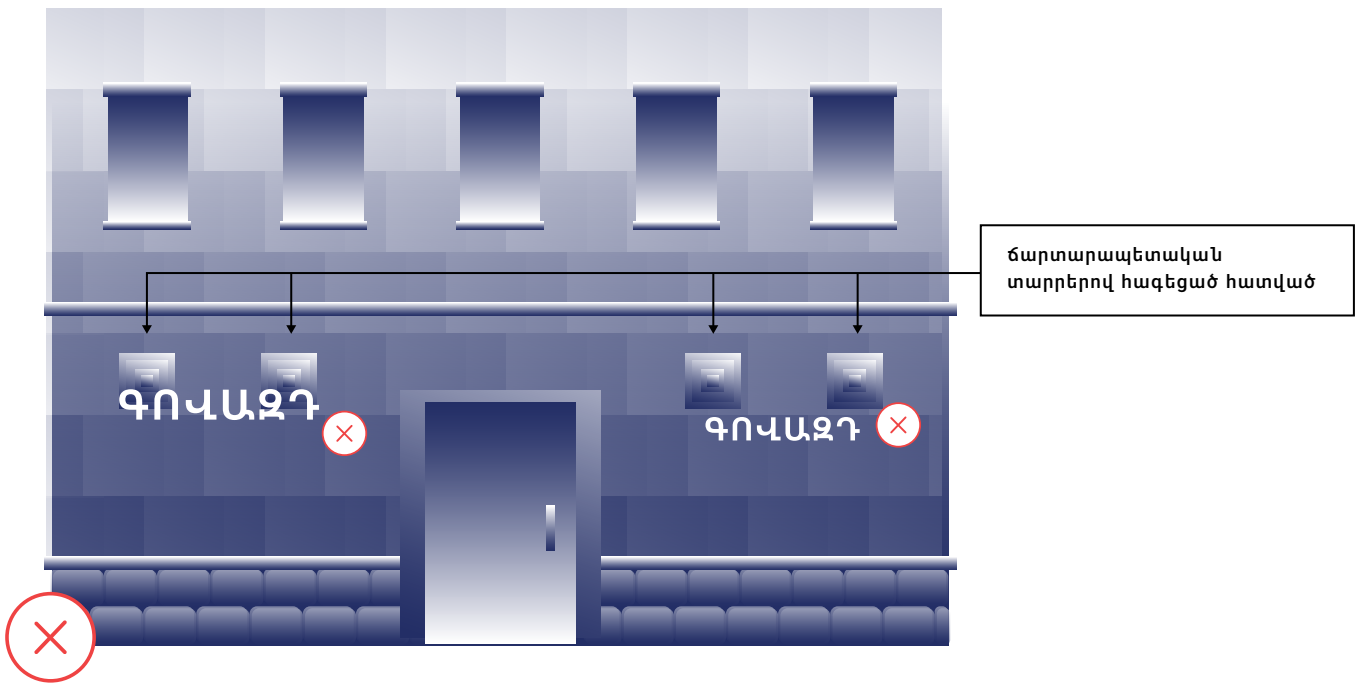

# Շենք - Շինություններ

Շենքի, շինության, կառույցների արտաքին մակերևույթների վրա գովազդը, գովազդի միջոցը թույլատրվում է տեղաբաշխել բացառապես.

- բարձակի միջոցով,
- ճակատի հարթությանը զուգահեռ տեղադրվող ուղղահայաց տառերով (ներառյալ ապրանքային նշանի պատկերը)՝ առավելագույնը 2 տողով հորիզոնական դասավորվածությամբ, առանց տակդիրի կամ ամբողջությամբ թափանցիկ տակդիրի կիրառմամբ, եթե գովազդի (գովազդի միջոցի) երկարությունը չի գերազանցում 2.0 մետրը,
- դրոշակի միջոցով, որի նկատմամբ կիրառելի են բարձակներին ներկայացվող չափորոշիչները:

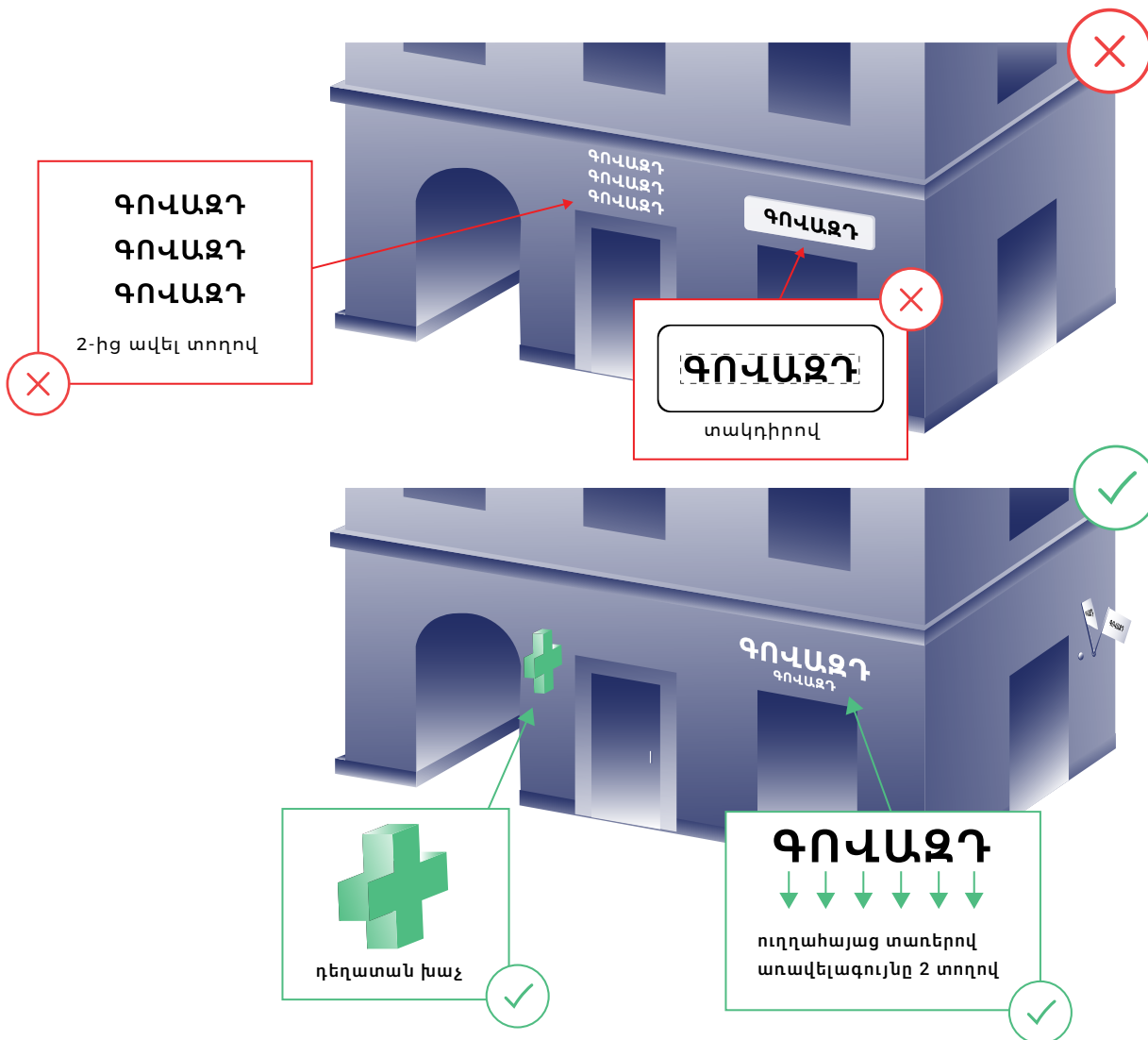

ԵՐԵՎԱՆ ԶԱՂԱՔԻ ԱՎԱԳԱՆՈՒ՝ 18 ՆՈՅԵՄԲԵՐԻ 2009 Թ. N37-Ն ՈՐՈՇՈՒՄ  
Երևան քաղաքի վարչական սահմաններում արտաքին գովազդի և արտաքին  
գովազդի միջոցի տեղաբաշխման (տեղադրման) համայնքային չափորոշիչներ

ԿԵՏ 109, 109.1), 109.2)

Նոյեմբեր, 2024

# Շենք - Շինություններ

Շենքի, շինության, կառույցների արտաքին մակերևույթների վրա գովազդի, գովազդի միջոցի առավելագույն միասնական հաշվարկված ընդհանուր բարձրությունը կարգավորվում է ըստ գովազդի, գովազդի միջոցի բարձրության.

- մինչև 4.0 մետր բարձրության դեպքում տեղադրվող գովազդի, գովազդի միջոցի առավելագույն բարձրությունը, մեկ տողի պարագայում, չպետք է գերազանցի 0.30 մետրը, իսկ երկու տողի պարագայում՝ 0.50 մետրը,

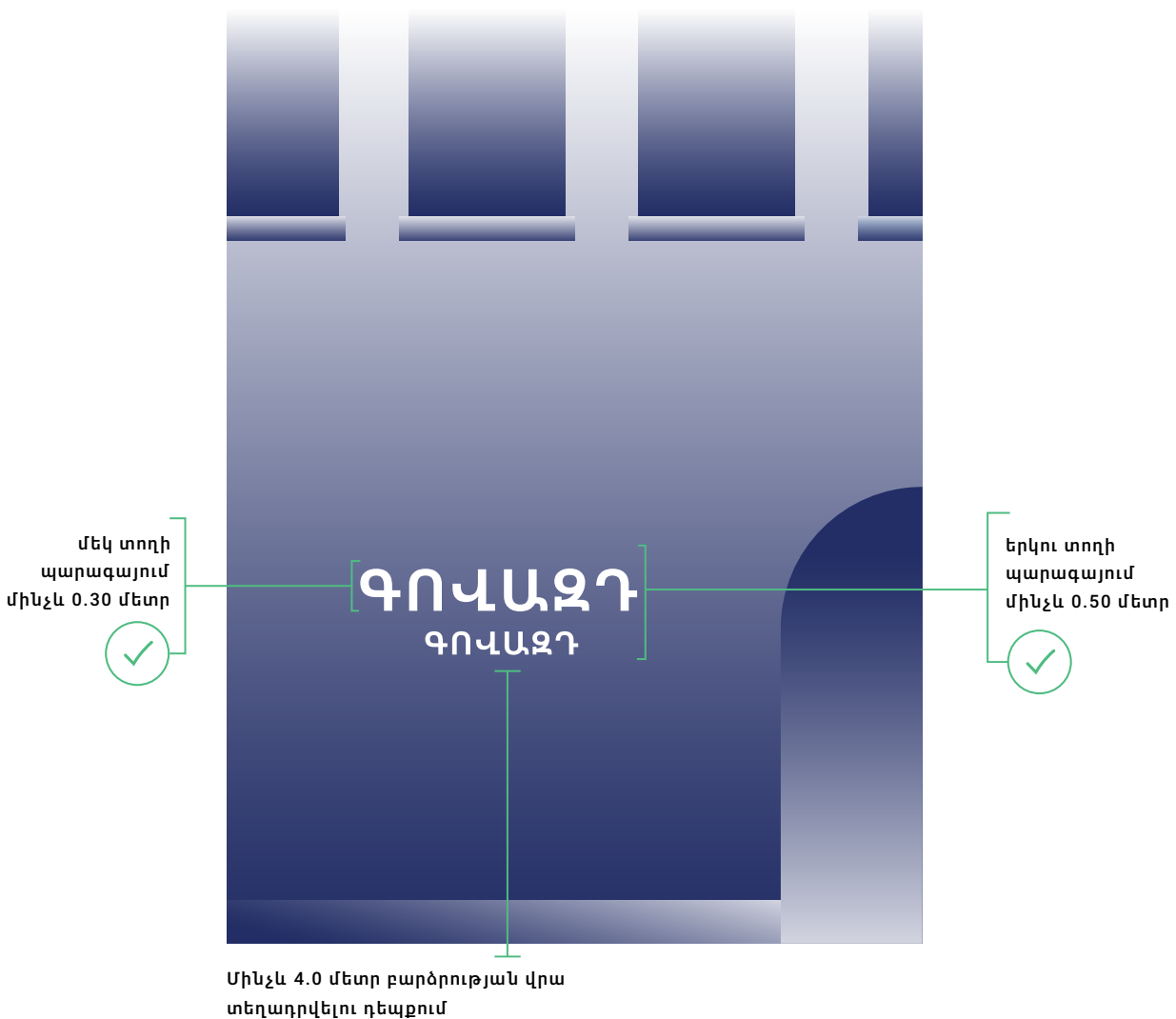

ԵՐԵՎԱՆ ԶԱՂԱՔԻ ՎԱՍԳԱՆՈՒ՝ 18 ՆՈՅԵՄԲԵՐԻ 2009 Թ. N37-Ն ՈՐՈՇՈՒՄ  
Երևան քաղաքի վարչական սահմաններում արտաքին գովազդի և արտաքին  
գովազդի միջոցի տեղաբաշխման (տեղադրման) համայնքային չափորոշիչներ

ԿԵՏ 110, 110.1

Նոյեմբեր, 2024

# Շենք - Շինութուններ

Շենքի, շինության, կառույցների արտաքին մակերևույթների վրա գովազդի, գովազդի միջոցի առավելագույն միասնական հաշվարկված ընդհանուր բարձրությունը կարգավորվում է ըստ գովազդի, գովազդի միջոցի բարձրության.

- 4.0-ից մինչև 9.0 մետր բարձրության դեպքում տեղադրվող գովազդի, գովազդի միջոցի առավելագույն բարձրությունը մեկ կամ երկու տողի պարագայում չպետք է գերազանցի 0.50 մետրը,
- 9.0-ից մինչև 15.0 մետր բարձրության դեպքում տեղադրվող գովազդի, գովազդի միջոցի առավելագույն բարձրությունը մեկ կամ երկու տողի պարագայում չպետք է գերազանցի 1.0 մետրը,



Մինչև 4.0 - 9.0 մետր բարձրության վրա տեղադրվելու դեպքում



9.0-ից մինչև 15.0 մետր բարձրության վրա տեղադրվելու դեպքում



# ՇԵՆՔ - ՇԻՆՈՒԹՅՈՒՆՆԵՐ

Շենքի, շինության, կառույցների արտաքին մակերևույթների վրա գովազդի, գովազդի միջոցի առավելագույն միասնական հաշվարկված ընդհանուր բարձրությունը կարգավորվում է ըստ գովազդի, գովազդի միջոցի բարձրության.

- 15.0 մետր և ավել բարձրության դեպքում տեղադրվող գովազդի, գովազդի միջոցի առավելագույն բարձրությունը, մեկ կամ երկու տողի պարագայում չպետք է գերազանցի 2.0 մետրը:

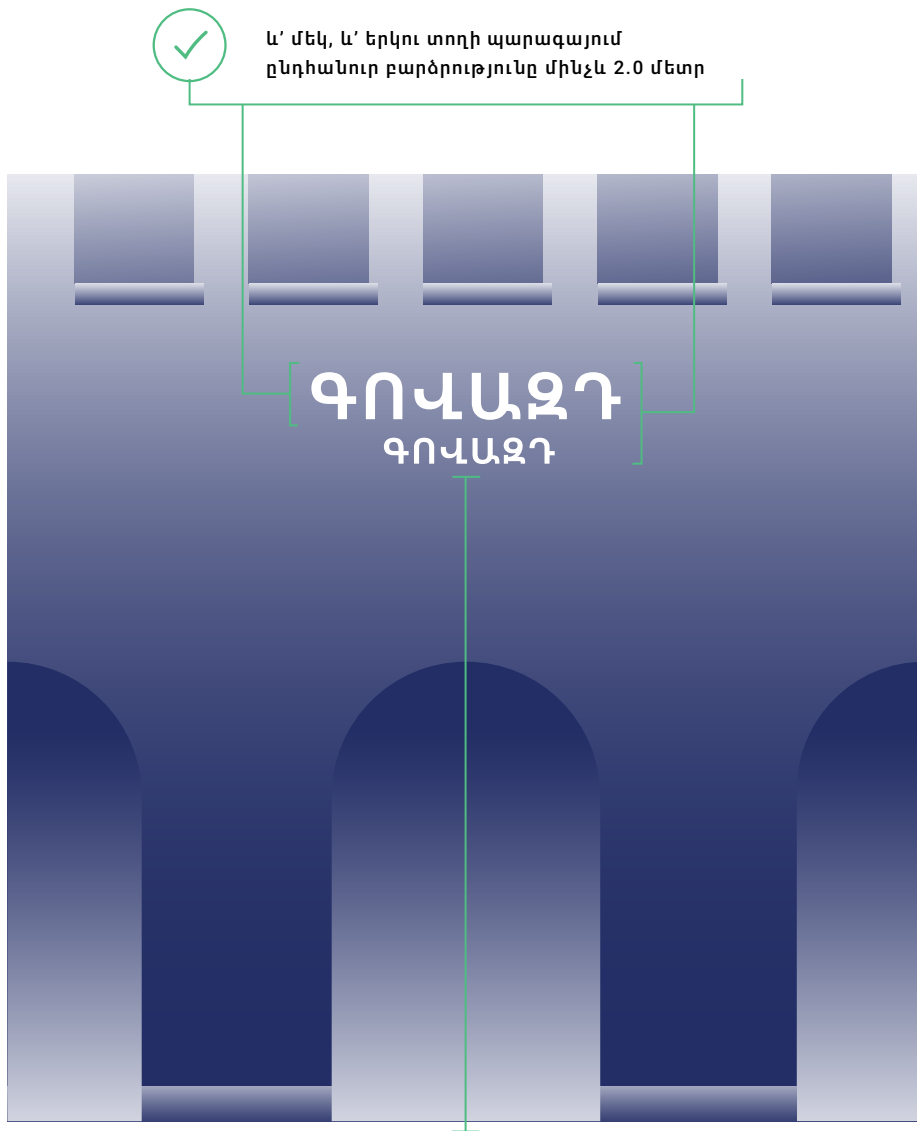

15.0 մետր և ավել բարձրության վրա տեղադրվելու դեպքում



ԵՐԵՎԱՆ ԶԱՂԱՔԻ ԱՎԱԳԱՆՈՒ՝ 18 ՆՈՅԵՄԲԵՐԻ 2009 Թ. N37-Ն ՈՐՈՇՈՒՄ  
Երևան քաղաքի վարչական սահմաններում արտաքին գովազդի և արտաքին  
գովազդի միջոցի տեղաբաշխման (տեղադրման) համայնքային չափորոշիչներ

ԿԵՏ 110, 110.4

Նոյեմբեր, 2024

# ՇԵՆՔ - ՇԻՆՈՒԹՅՈՒՆՆԵՐ

Շենքի, շինության, կառույցների արտաքին մակերևույթների վրա գովազդի, գովազդի միջոցի տեղադրումը չի թույլատրվում տակդիրի (подложка) կիրառմամբ, այդ թվում այն դեպքում, երբ գովազդատուի (գովազդակրի) կողմից տեղադրվող գովազդը, գովազդի միջոցը գրանցված է որպես ապրանքային նշան, բացառությամբ ամբողջությամբ թափանցիկ տակդիրի կիրառման:

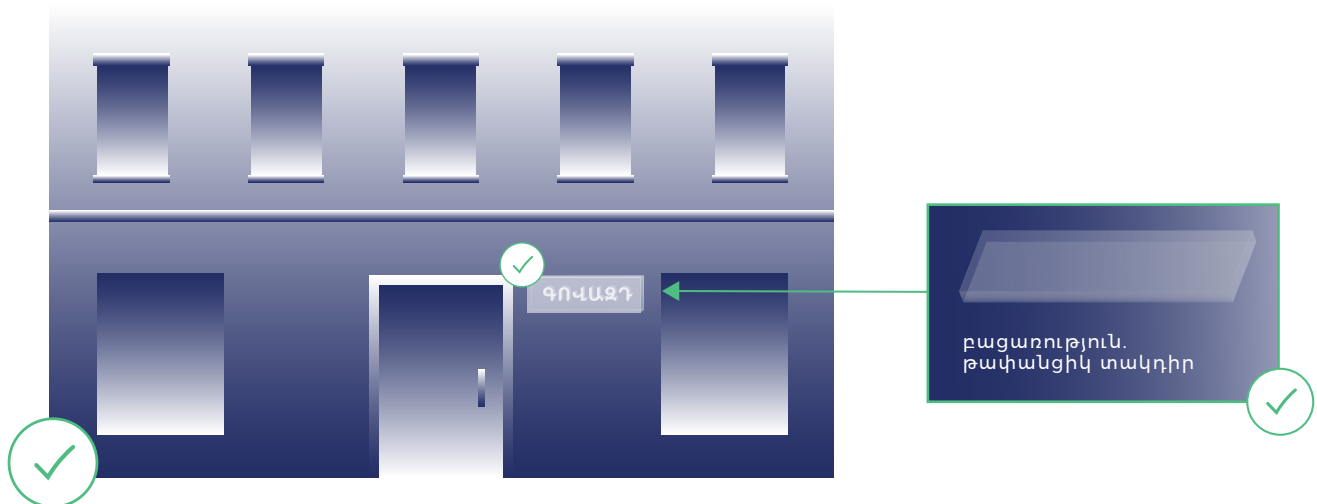
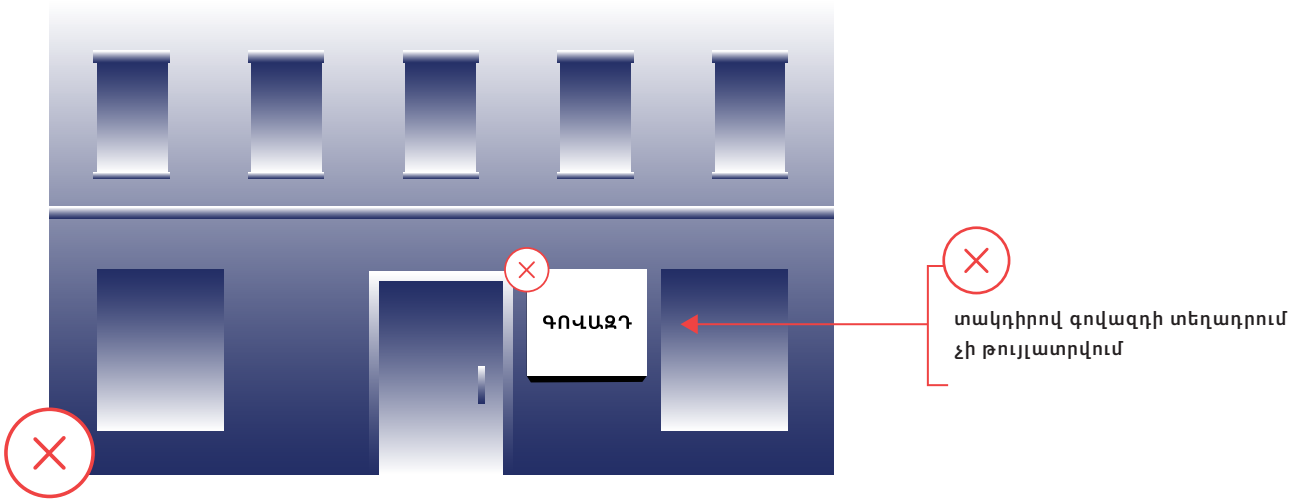

# ՇԵՆՔ - ՇԻՆՈՒԹՅՈՒՆՆԵՐ

Շենքի, շինության, կառույցների արտաքին մակերևույթի վրա հորիզոնական դասավորվածությամբ ուղղահայաց տառերով գովազդը, գովազդի միջոցը տեղաբաշխվում (տեղադրվում) են մուտքի կամ պատուհանների (ցուցափեղկերի) վերևում և դրանց սահմաններում՝ առանց ելուստի կամ սահմաններից դուրս առավելագույնը 0.30 մետր ելուստով ամեն կողմից՝ պահպանելով տեղադրվող գովազդի, գովազդի միջոցի համաչափությունը մուտքի և պատուհանի նկատմամբ:

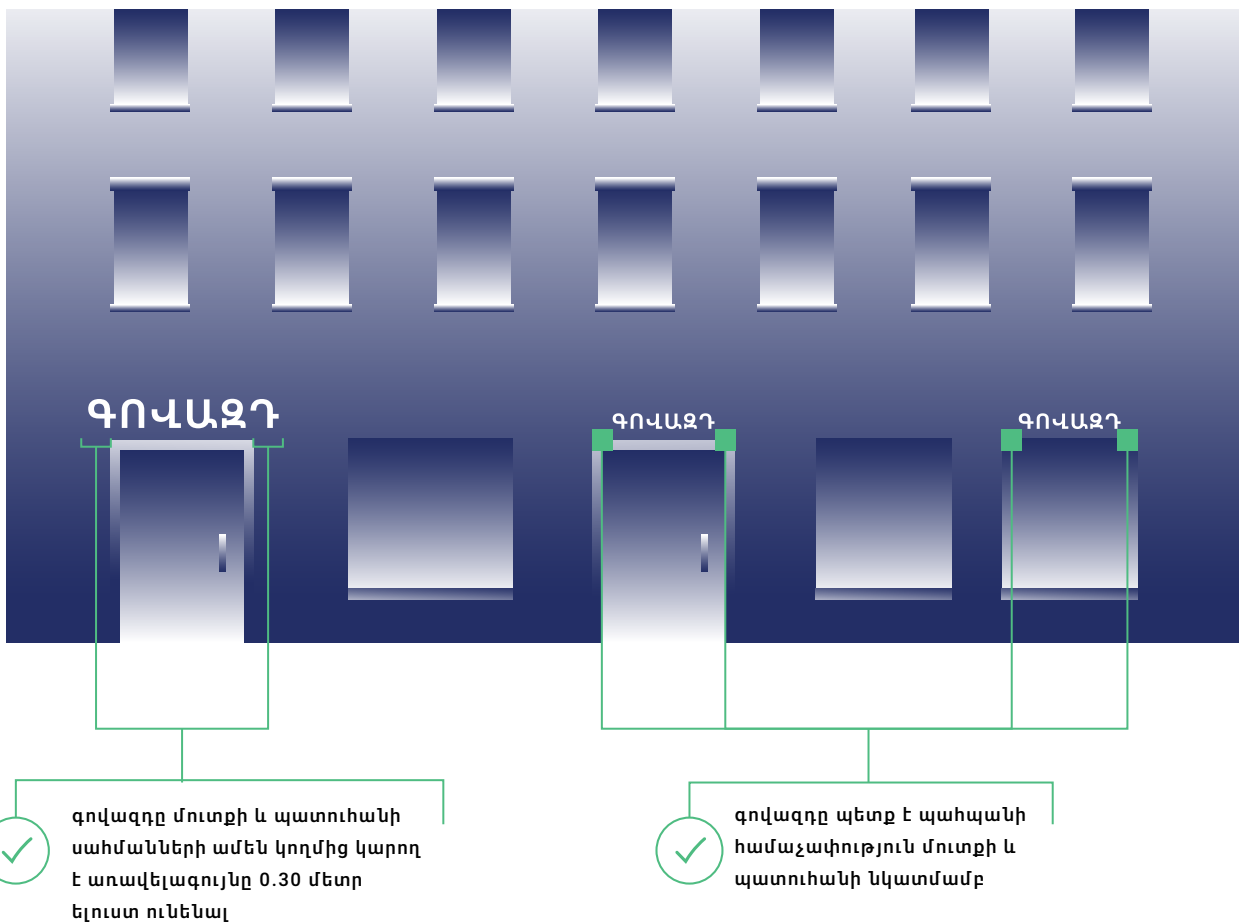

ԵՐԵՎԱՆԻ ԶԱՂԱՔԻ ԱՎԱԳԱՆՈՒ՝ 18 ՆՈՅԵՄԲԵՐԻ 2009 Թ. N37-Ն ՈՐՈՇՈՒՄ  
Երևան քաղաքի վարչական սահմաններում արտաքին գովազդի և արտաքին  
գովազդի միջոցի տեղաբաշխման (տեղադրման) համայնքային չափորոշիչներ

ԿԵՏ 112, 112.1)

Նոյեմբեր, 2024

# ՇԵՆՔ - ՇԻՆՈՒԹՅՈՒՆՆԵՐ

Շենքի, շինության, կառույցների արտաքին մակերևույթի վրա հորիզոնական դասավորվածությամբ ուղղահայաց տառերով գովազդը, գովազդի միջոցը տեղաբաշխվում (տեղադրվում) են տնտեսվարողի կողմից զբաղեցրած տարածքի սահմաններում՝ դռան և պատուհանների (կամ միայն պատուհանների) միջև ընկած միջնապատի վրա՝ պահպանելով ներդաշնակություն ճակատի վրա տեղադրված այլ գովազդների, գովազդի միջոցների հետ:

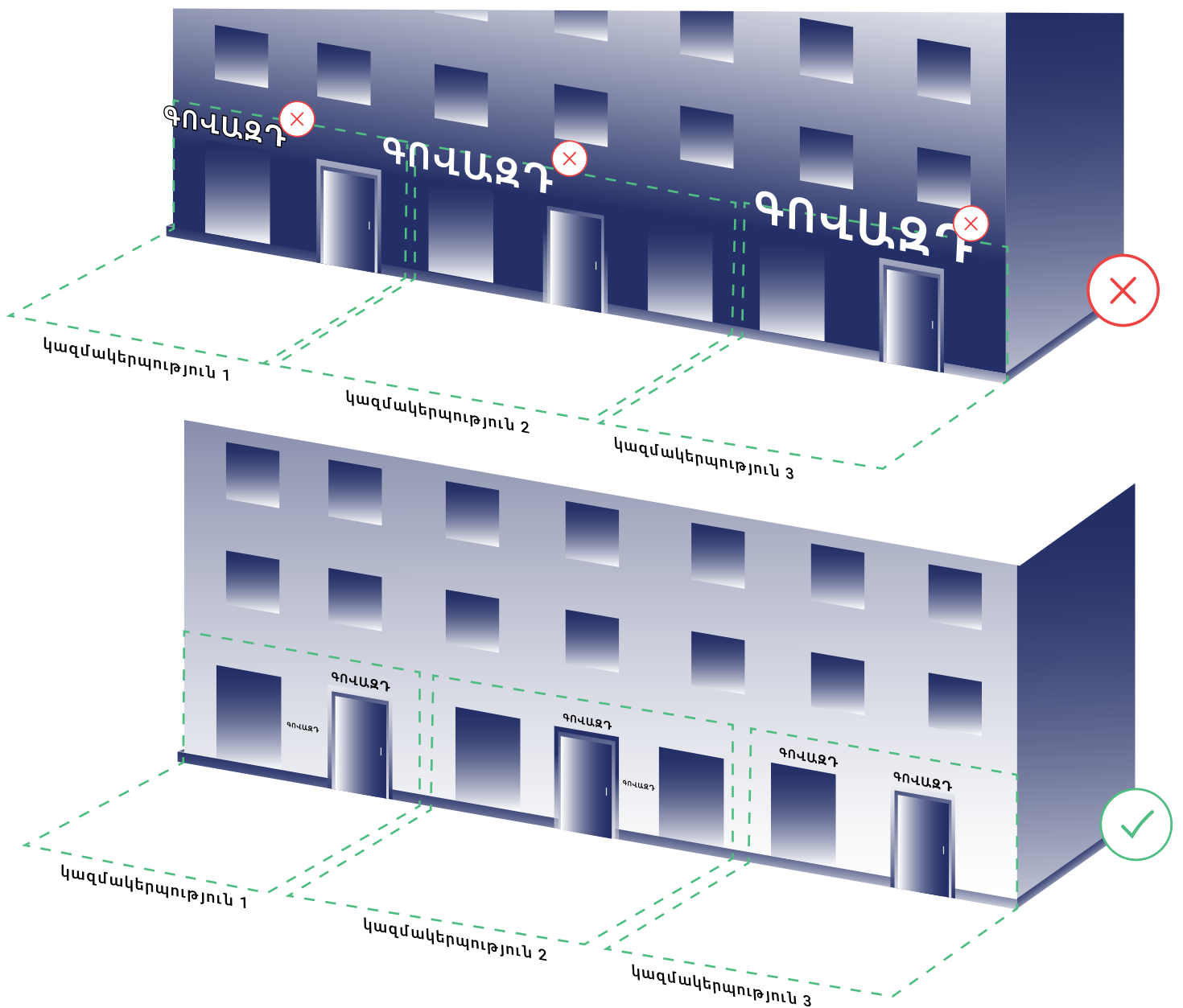

ԵՐԵՎԱՆԻ ԶԱՂԱՔԻ ԱՎԱԳԱՆՈՒՄԻ 18 ՆՈՅԵՄԲԵՐԻ 2009 Թ. N37-Ն ՈՐՈՇՈՒՄ  
Երևան քաղաքի վարչական սահմաններում արտաքին գովազդի և արտաքին  
գովազդի միջոցի տեղաբաշխման (տեղադրման) համայնքային չափորոշիչներ

ԿԵՏ 112.2)

Նոյեմբեր, 2024

# ՇԵՆՔ - ՇԻՆՈՒԹՅՈՒՆՆԵՐ

Շենքի, շինության, կառույցների արտաքին մակերևույթի վրա հորիզոնական դասավորվածությամբ ուղղահայաց տառերով գովազդը, գովազդի միջոցը տեղաբաշխվում (տեղադրվում) են ճարտարապետական ֆրիզի վրա՝ առանց տակդիրի (подложка),

բացառությամբ թափանցիկ տակդիրի կիրառման:

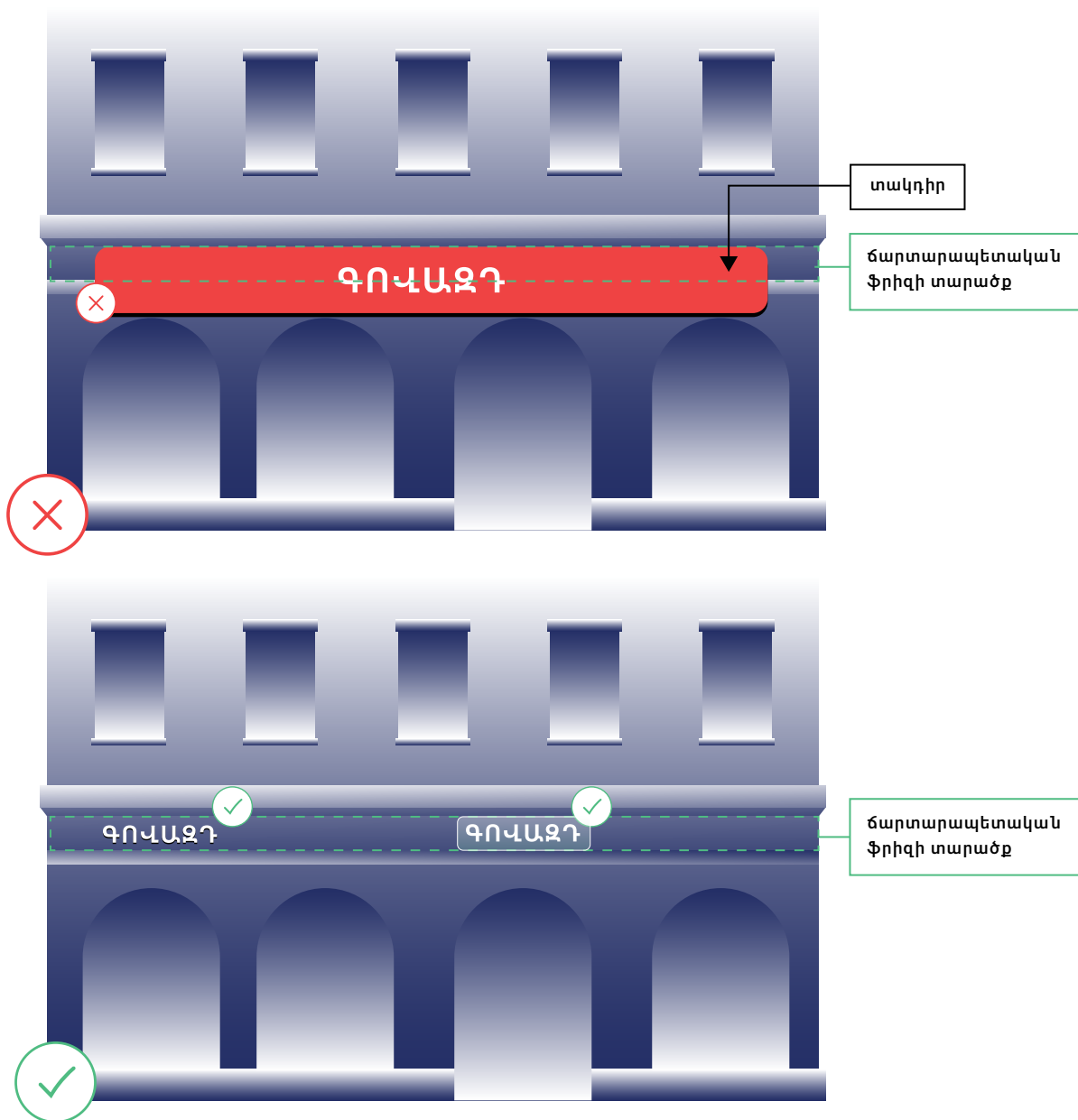

ԵՐԵՎԱՆԻ ԱՎԱԳԱՆՈՒ՝ 18 ՆՈՅԵՄԲԵՐԻ 2009 Թ. N37-Ն ՈՐՈՇՈՒՄ  
Երևան քաղաքի վարչական սահմաններում արտաքին գովազդի և արտաքին  
գովազդի միջոցի տեղաբաշխման (տեղադրման) համայնքային չափորոշիչներ

ԿԵՏ 112.3)

Նոյեմբեր, 2024

# Շենք - Շինություններ

Շենքի, շինության, կառույցի արտաքին մակերևույթի վրա տեղադրվող գովազդի, գովազդի միջոցի մակերեսը չպետք է դուրս գա ճակատի հարթությունից ավելի քան 0.20 մետր:

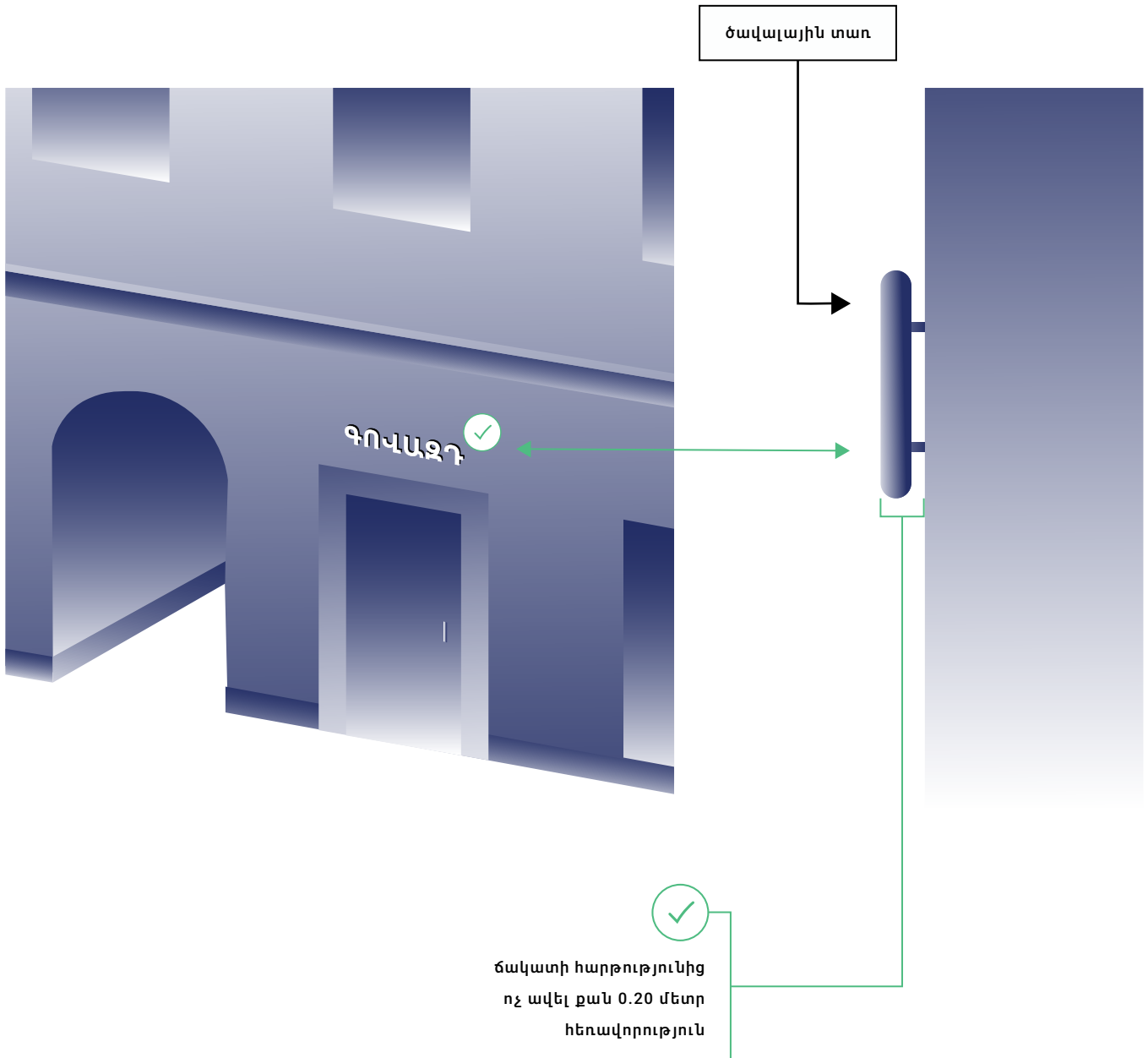

ԵՐԵՎԱՆԻ ԱՎԱԳԱՆՈՒ՝ 18 ՆՈՅԵՄԲԵՐԻ 2009 Թ. N37-Ն ՈՐՈՇՈՒՄ  
Երևան քաղաքի վարչական սահմաններում արտաքին գովազդի և արտաքին  
գովազդի միջոցի տեղաբաշխման (տեղադրման) համայնքային չափորոշիչներ

ԿԵՏ 113

Նոյեմբեր, 2024

# Շենք - Շինություններ

Արգելվում է գովազդի, գովազդի միջոցի տեղաբաշխումը (տեղադրումը) բազմաբնակարան շենք-շինության 1-ին և 2-րդ հարկերի միջև ընկած բաժանարարից վերև:

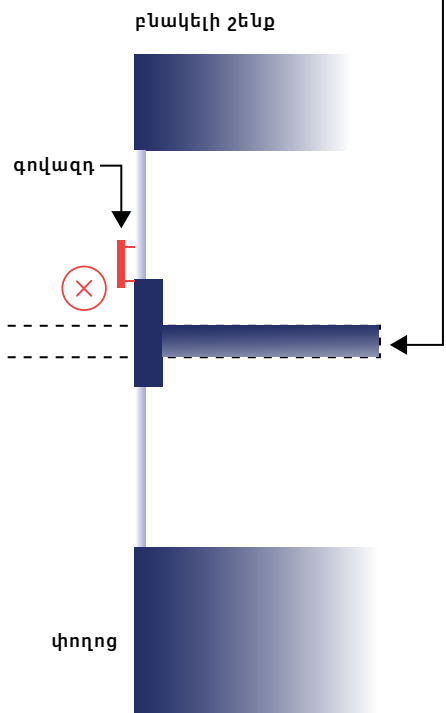
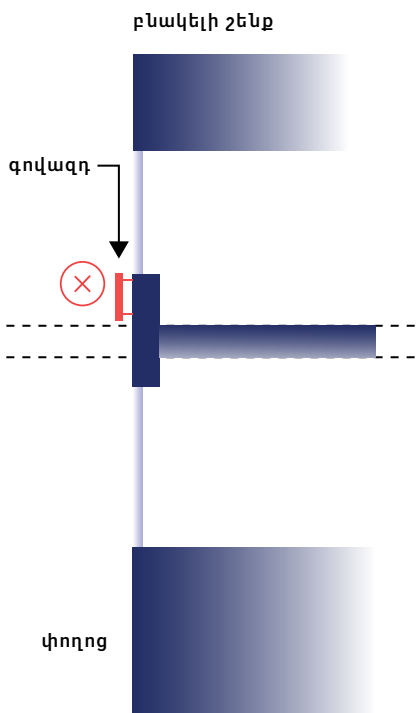
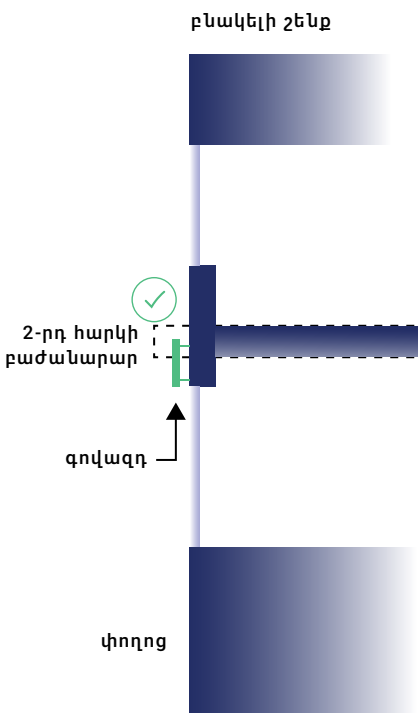
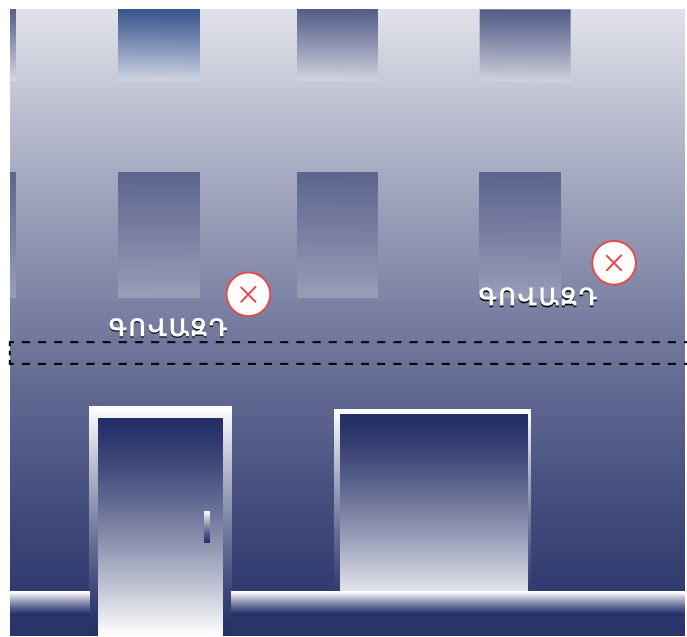
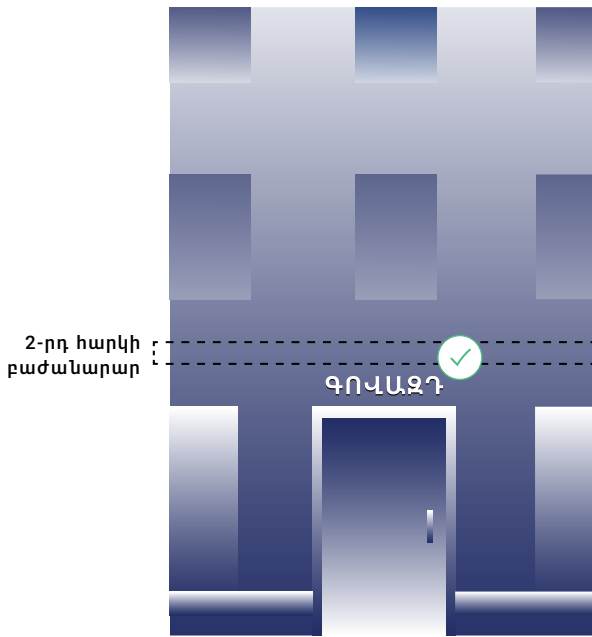

ԵՐԵՎԱՆԻ ԱՎԱԳԱՆՈՒ՝ 18 ՆՈՅԵՄԲԵՐԻ 2009 Թ. N37-Ն ՈՐՈՇՈՒՄ  
Երևան քաղաքի վարչական սահմաններում արտաքին գովազդի և արտաքին  
գովազդի միջոցի տեղաբաշխման (տեղադրման) համայնքային չափորոշիչներ

# ՇԵՆՔ - ՇԻՆՈՒԹՅՈՒՆՆԵՐ

Եթե տարածքը գտնվում է նկուղային կամ կիսանկուղային հարկում գովազդը, գովազդի միջոցը կարող է տեղադրվել

- նկուղի կամ կիսանկուղի մուտքի դռան և պատուհանի վերևում և դրանց սահմաններում՝ առանց ելուստի կամ սահմաններից դուրս առավելագույնը 0.15 մետր ելուստով ամեն կողմից՝ պահպանելով տեղադրվող գովազդի, գովազդի միջոցի համաչափությունը մուտքի և պատուհանի նկատմամբ,
- նկուղի կամ կիսանկուղի տարածքում, բայց ոչ ցածր, քան գետնի մակարդակից մինչև գովազդի, գովազդի միջոցի ստորին եզրը պահպանելով 0.60 մետր բարձրություն:

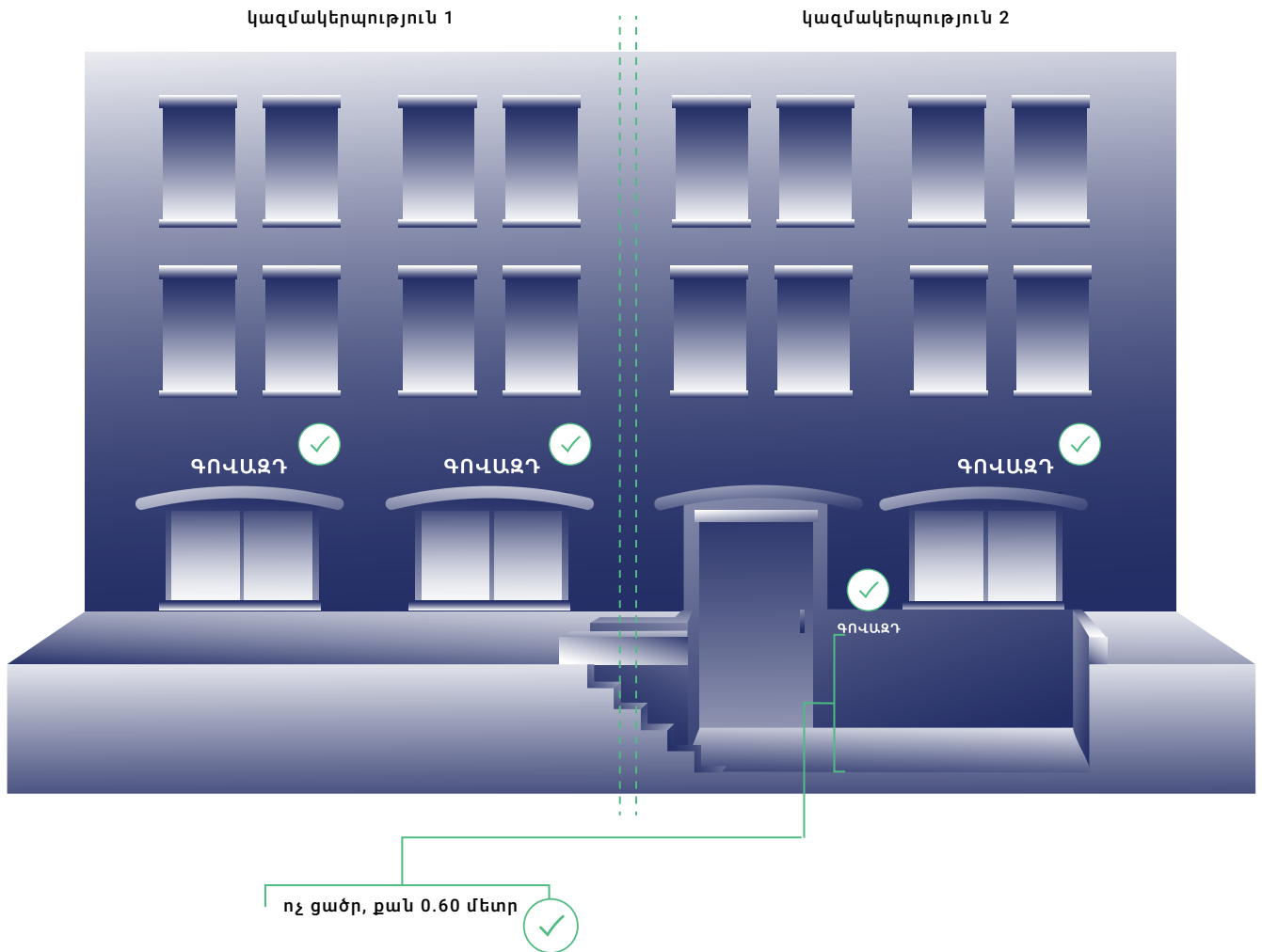

ԵՐԵՎԱՆԻ ԶԱՂԱՔԻ ԱՎԱԳԱՆՈՒՄԻ 18 ՆՈՅԵՄԲԵՐԻ 2009 Թ. N37-Ն ՈՐՈՇՈՒՄ  
Երևան քաղաքի վարչական սահմաններում արտաքին գովազդի և արտաքին  
գովազդի միջոցի տեղաբաշխման (տեղադրման) համայնքային չափորոշիչներ

**ԿԵՏ 115, 115.1), 115.2)**

Նոյեմբեր, 2024

# ՇԵՆՔ - ՇԻՆՈՒԹՅՈՒՆՆԵՐ

Եթե տարածքը գտնվում է նկուղային կամ կիսանկուղային հարկում գովազդը, գովազդի միջոցը կարող է տեղադրվել նկուղի կամ կիսանկուղի աստիճանավանդակին կից հենապատի վրա տեղադրված մեկ լուսամփոփի վրա, որի արտաքին չափերը պետք է լինեն 1.45 մետր բարձրությամբ, 0.35 մետր լայնությամբ, որից հենասյան հատվածը պետք է լինի 0.35 մետր բարձրությամբ, լուսամփոփի բարձրությունը՝ 0.45 մետր, իսկ գովազդի, գովազդի միջոցի բարձրությունը՝ 0.65 մետր:

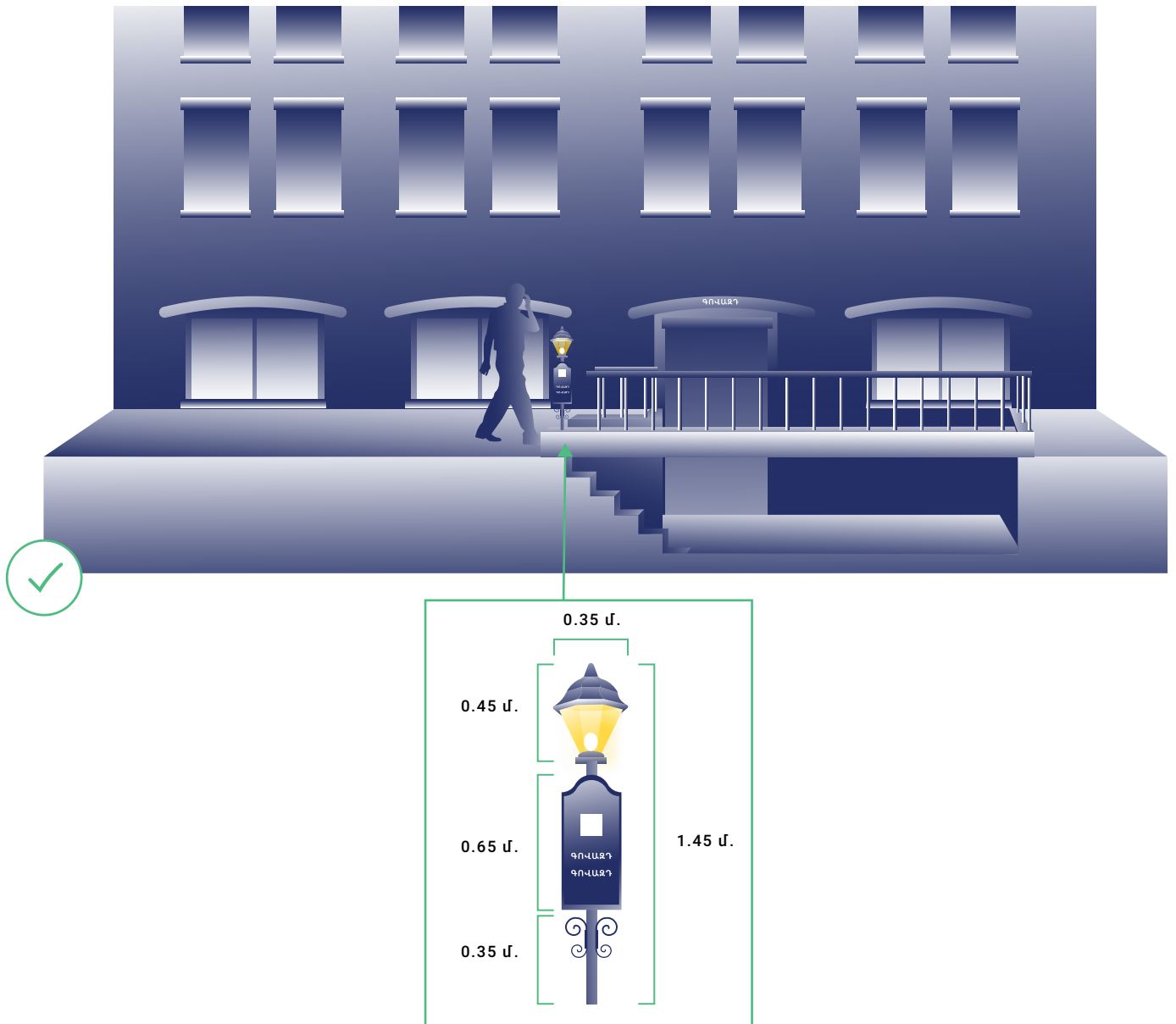

ԵՐԵՎԱՆԻ ԶԱՂԱՔԻ ԱՎԱԳԱՆՈՒՄԻ 18 ՆՈՅԵՄԲԵՐԻ 2009 Թ. N37-Ն ՈՐՈՇՈՒՄ  
Երևան քաղաքի վարչական սահմաններում արտաքին գովազդի և արտաքին  
գովազդի միջոցի տեղաբաշխման (տեղադրման) համայնքային չափորոշիչներ

ԿԵՏ 115.3)

Նոյեմբեր, 2024

# ԵՏՆՔ - ԵՒՆՈՒԹՅՈՒՆՆԵՐ

Եթե տարածքը գտնվում է նկուղային կամ կիսանկուղային հարկում գովազդը, գովազդի միջոցը կարող է տեղադրվել, եթե չկա գովազդ, գովազդի միջոց տեղադրելու որևէ այլ հնարավորություն, նկուղի կամ կիսանկուղի աստիճանավանդակին կից հենապատի վրա տեղադրված բազրիքին ներկառուցման միջոցով՝ առավելագույնը (հանրագումարում) 1.0 քմ տարածքով:



ԵՐԵՎԱՆԻ ԶԱՂԱՔԻ ԱՎԱԳԱՆՈՒ՝ 18 ՆՈՅԵՄԲԵՐԻ 2009 Թ. N37-Ն ՈՐՈՇՈՒՄ  
Երևան քաղաքի վարչական սահմաններում արտաքին գովազդի և արտաքին  
գովազդի միջոցի տեղաբաշխման (տեղադրման) համայնքային չափորոշիչներ

ԿԵՏ 115.4)

Նոյեմբեր, 2024

# Շենք - ՇԻՆՈՒԹՅՈՒՆՆԵՐ

Շենքի, շինության, կառույցի (բացառությամբ նկուղային կամ կիսանկուղային հատվածի) վրա տեղաբաշխվող (տեղադրվող) գովազդը, գովազդի միջոցը չի կարող կպած լինել դռան, պատուհանի կամ ցուցափեղկի շրջանակին և պետք է դրանցից լինի առնվազն 0.15 մետր հեռավորության վրա:

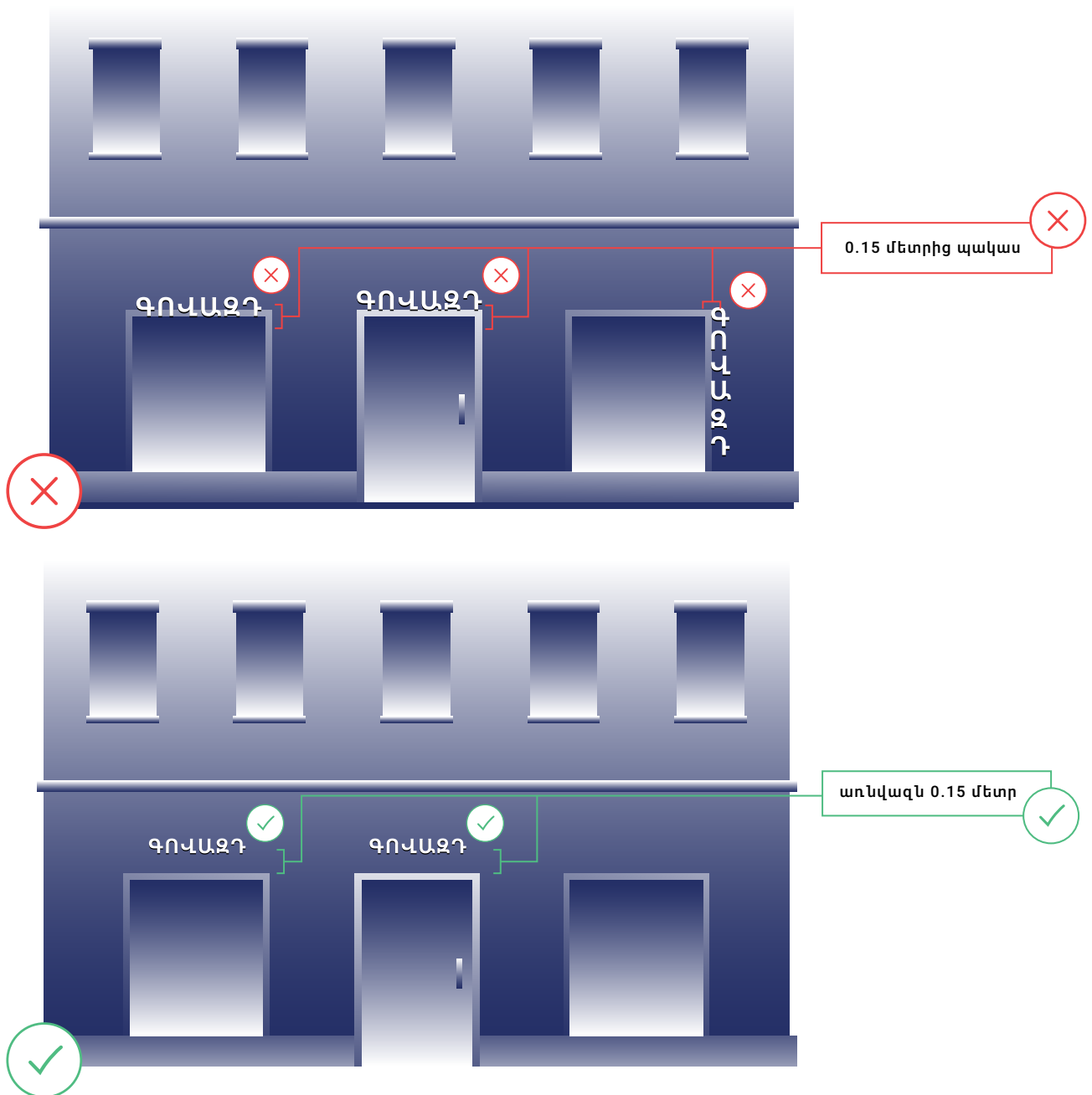

ԵՐԵՎԱՆԻ ԱՎԱԳԱՆՈՒ՝ 18 ՆՈՅԵՄԲԵՐԻ 2009 Թ. N37-Ն ՈՐՈՇՈՒՄ  
Երևան քաղաքի վարչական սահմաններում արտաքին գովազդի և արտաքին  
գովազդի միջոցի տեղաբաշխման (տեղադրման) համայնքային չափորոշիչներ

# Շենք - ՇԻՆՈՒԹՅՈՒՆՆԵՐ

Շենքի, շինության, կառույցի արտաքին մակերեսի վրա գովազդը, գովազդի միջոցը պետք է տեղադրվի տվյալ տնտեսվարող սուբյեկտի կողմից գբաղեցրած արտաքին մակերեսի սահմաններում:

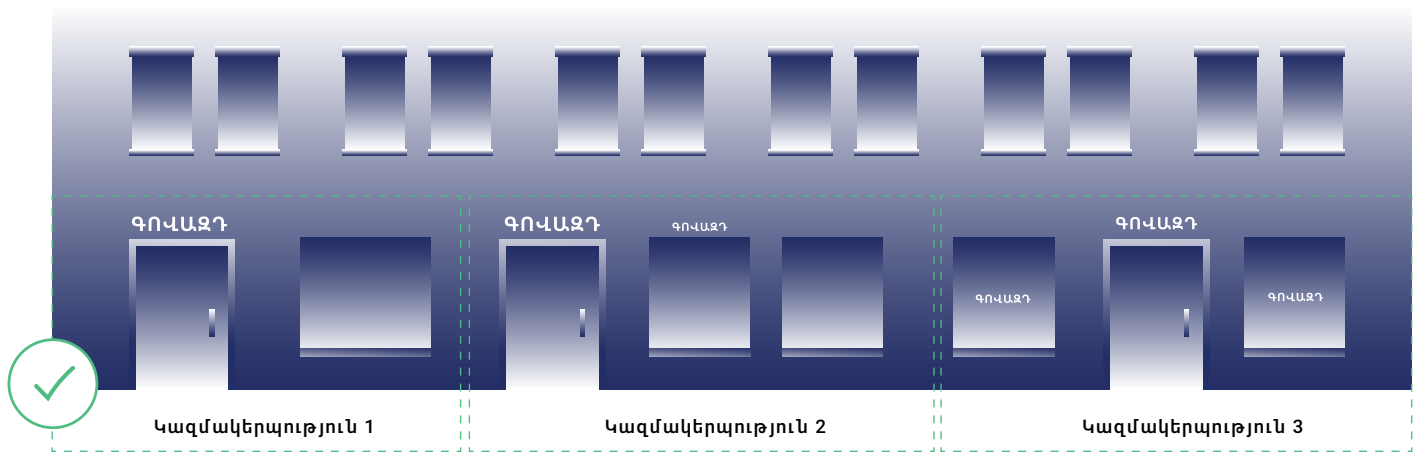
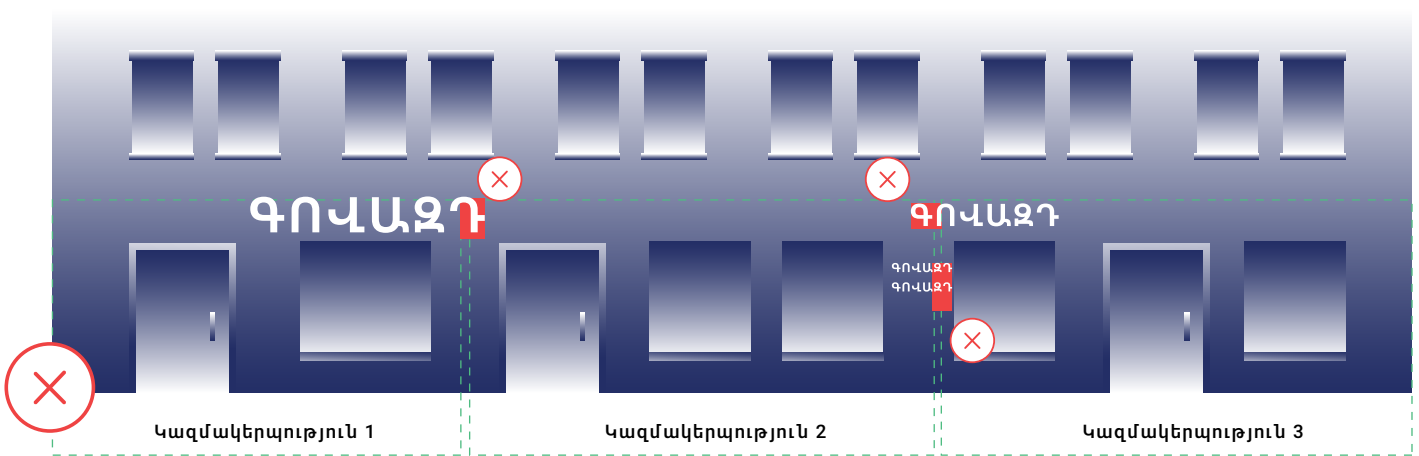

ԵՐԵՎԱՆԻ ԶԱՂԱՔԻ ԱՎԱԳԱՆՈՒՄԻ 18 ՆՈՅԵՄԲԵՐԻ 2009 Թ. N37-Ն ՈՐՈՇՈՒՄ  
Երևան քաղաքի վարչական սահմաններում արտաքին գովազդի և արտաքին  
գովազդի միջոցի տեղաբաշխման (տեղադրման) համայնքային չափորոշիչներ

ԿԵՏ 117

Նոյեմբեր, 2024

# Շենք - ՇԻՆՈՒԹՅՈՒՆՆԵՐ

Շենքի, շինության, կառույցի արտաքին մակերեսների վրա տեղադրվող գովազդի, գովազդի միջոցի առավելագույն երկարությունը պետք է լինի շենքի ճակատի երկարության 70 տոկոսից ոչ ավել:

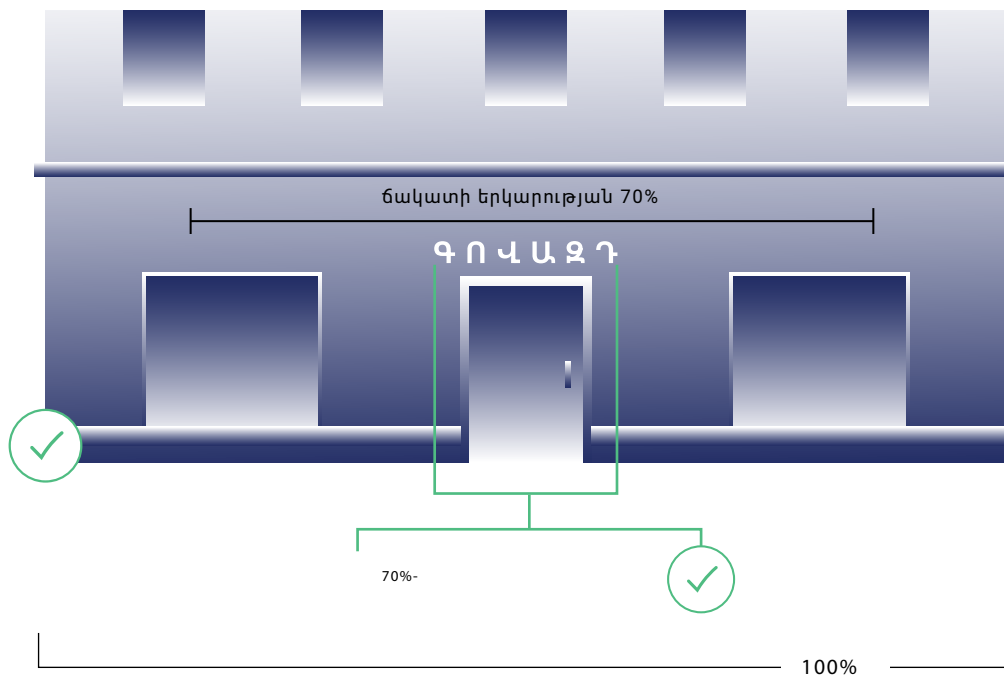
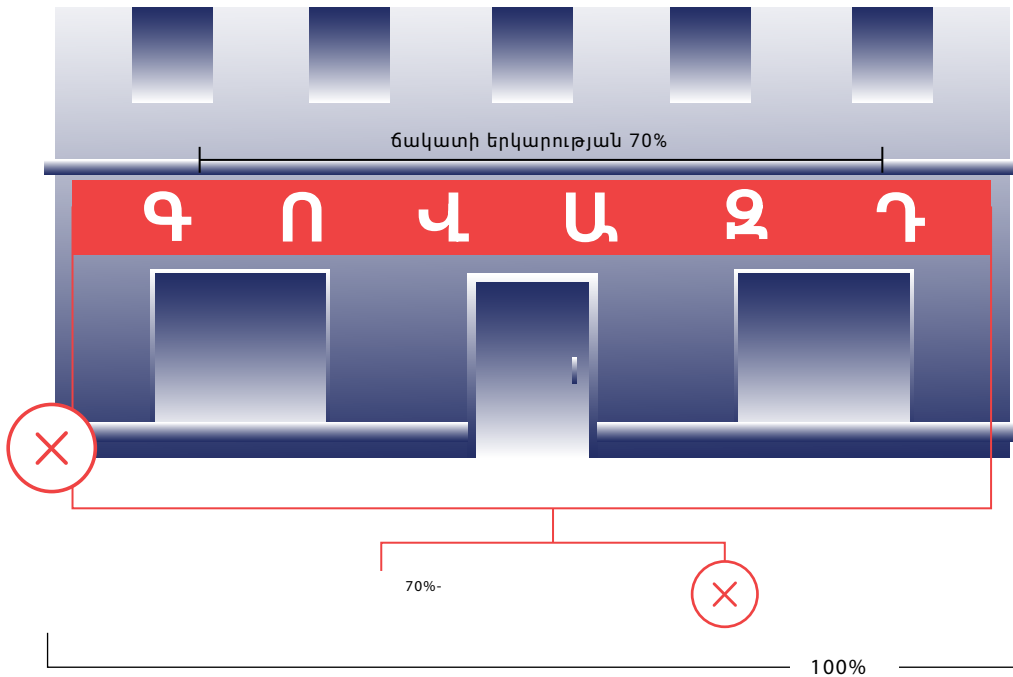

ԵՐԵՎԱՆԻ ԶԱՂԱՔԻ ԱՎԱԳԱՆՈՒՄԻ 18 ՆՈՅԵՄԲԵՐԻ 2009 Թ. N37-Ն ՈՐՈՇՈՒՄ  
Երևան քաղաքի վարչական սահմաններում արտաքին գովազդի և արտաքին  
գովազդի միջոցի տեղաբաշխման (տեղադրման) համայնքային չափորոշիչներ

# ՇԵՆՔ – ՇԻՆՈՒԹՅՈՒՆՆԵՐ

Արգելվում է շենքի, շինության, կառույցի արտաքին մակերեսը դեկորատիվ պանելներով, սալիկներով կամ այլ միջոցներով երեսպատելը, ֆասադի տեսքի, գույնի կամ այլ փոփոխություն կատարելը գովազդ, գովազդի միջոց տեղադրելու նպատակով կամ, երբ դրանք փաստացի օգտագործվում են գովազդի կամ գովազդի միջոցի տեղադրման համար:

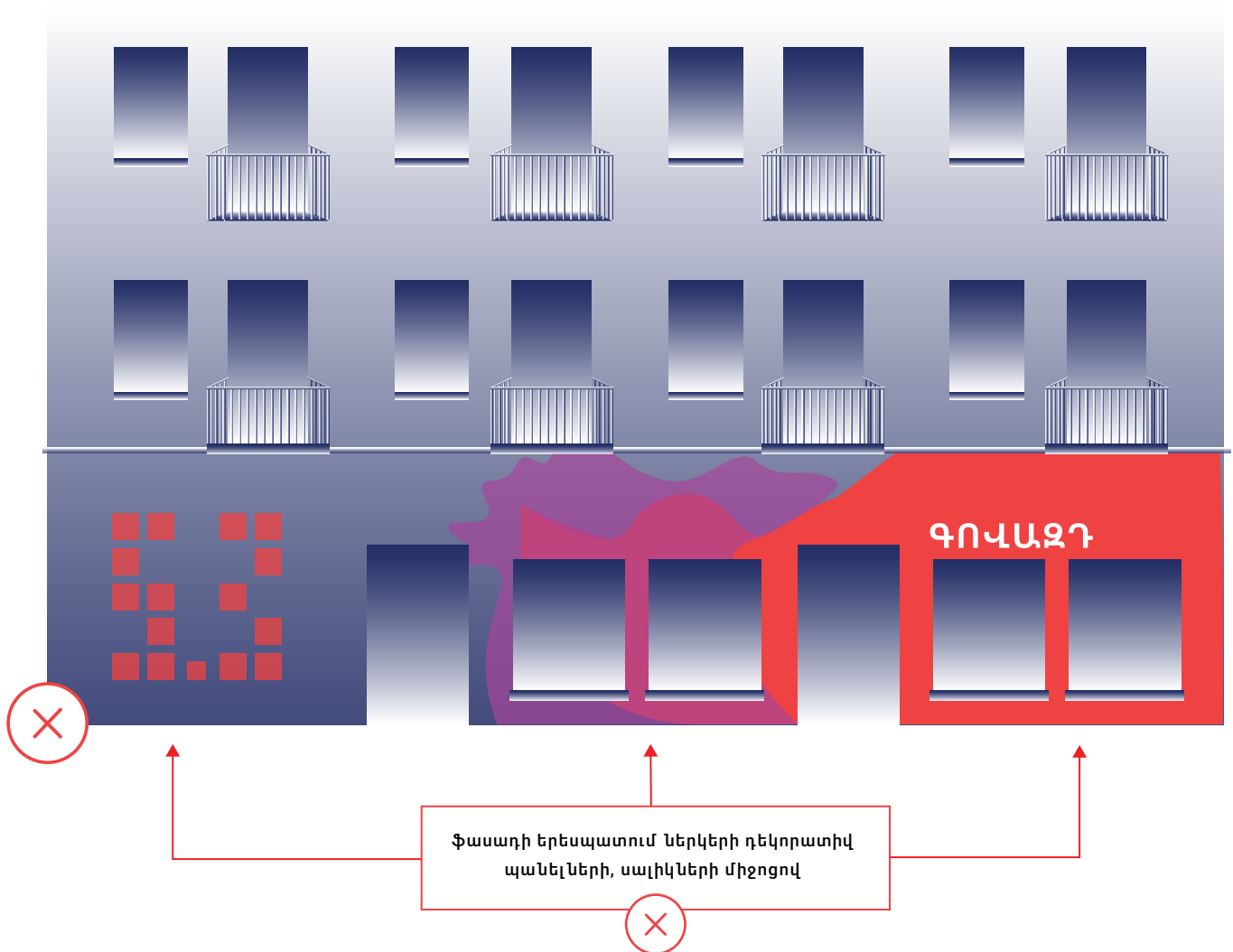

ԵՐԵՎԱՆԻ ԶԱՂԱՔԻ ԱՎԱԳԱՆՈՒ՝ 18 ՆՈՅԵՄԲԵՐԻ 2009 Թ. N37-Ն ՈՐՈՇՈՒՄ  
Երևան քաղաքի վարչական սահմաններում արտաքին գովազդի և արտաքին  
գովազդի միջոցի տեղաբաշխման (տեղադրման) համայնքային չափորոշիչներ

ԿԵՏ 119

Նոյեմբեր, 2024

# Շենք - ՇԻՆՈՒԹՅՈՒՆՆԵՐ

Շենքի, շինության, կառույցի պատերի վրա տեղադրվող գովազդը, գովազդի միջոցը չեն կարող ունենալ տակդիր, բացառությամբ ամբողջությամբ թափանցիկ տակդիրի կիրառման, և չպետք է ծածկեն ճարտարապետական տարրերը, պետք է տեղադրվեն դրանցից 0.30 մետրից ոչ պակաս հեռավորության վրա:

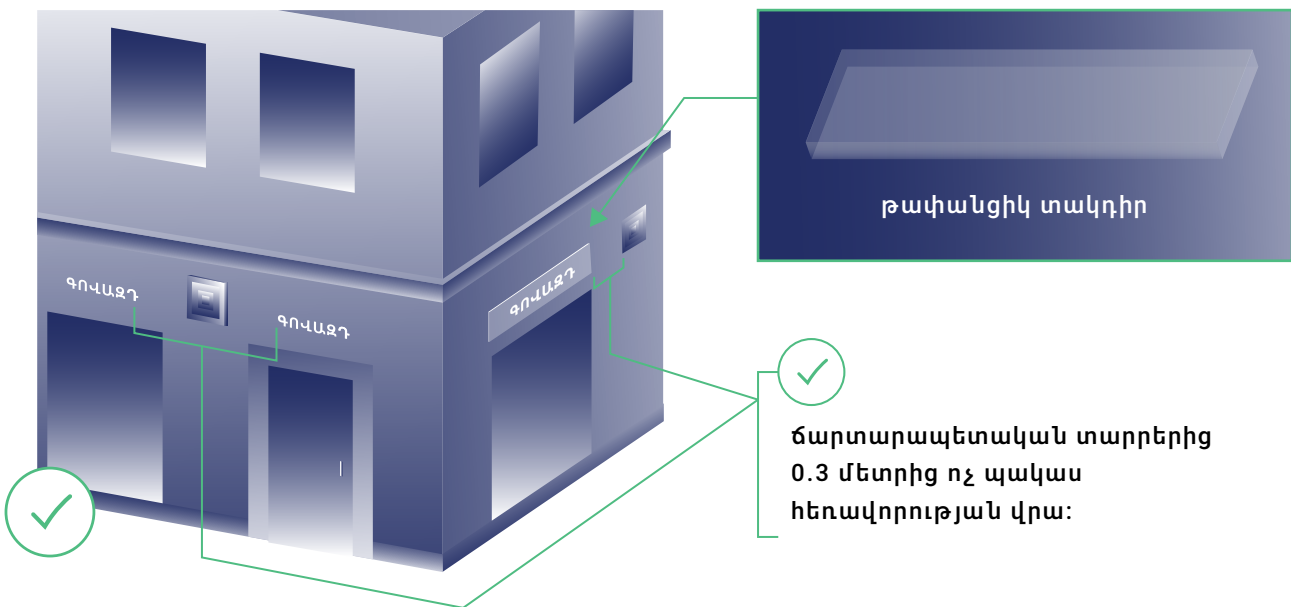
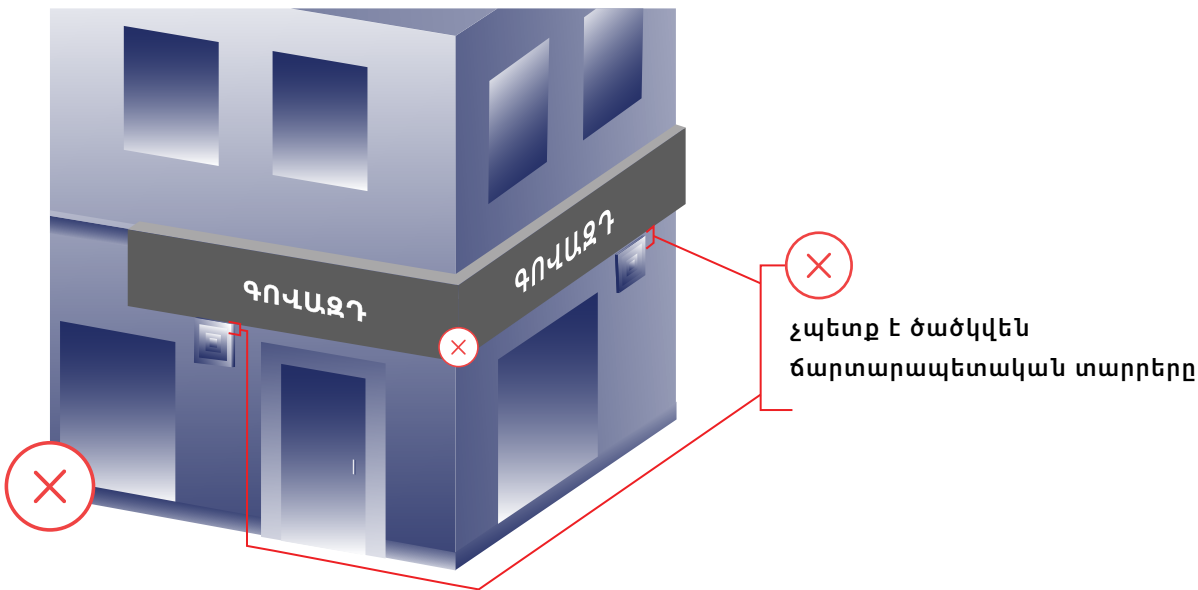

ԵՐԵՎԱՆԻ ԶԱՂԱՔԻ ԱՎԱԳԱՆՈՒ՝ 18 ՆՈՅԵՄԲԵՐԻ 2009 Թ. N37-Ն ՈՐՈՇՈՒՄ  
Երևան քաղաքի վարչական սահմաններում արտաքին գովազդի և արտաքին  
գովազդի միջոցի տեղաբաշխման (տեղադրման) համայնքային չափորոշիչներ

ԿԵՏ 120

Նոյեմբեր, 2024

# ՇԵՆՔ - ՇԻՆՈՒԹՅՈՒՆՆԵՐ

Շենքի, շինության, կառույցի պատերի վրա տեղադրվող գովազդը կարող է ապահովված լինել միայն ներկառուցված կամ ետնային լուսավորությամբ՝ արտաքին լուսավորության չափանիշներին համապատասխան,

բացառությամբ պատի մեծանկարի:

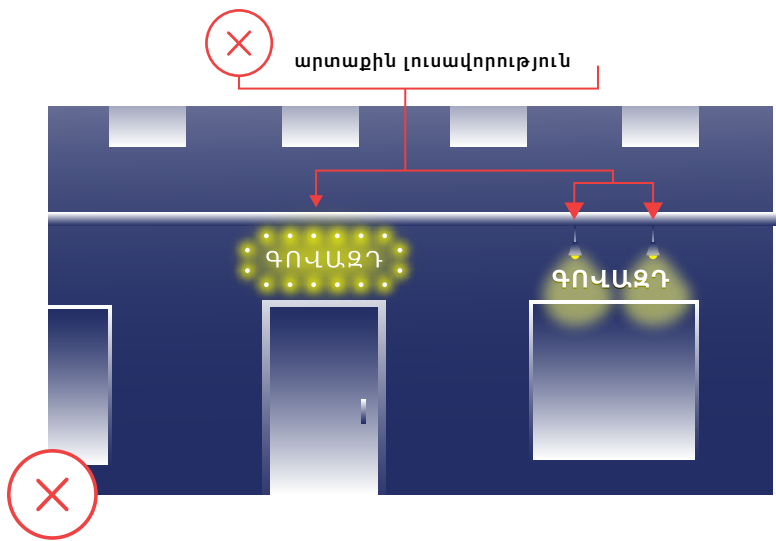

✓ միայն ներկառուցված կամ ետնային լուսավորությամբ

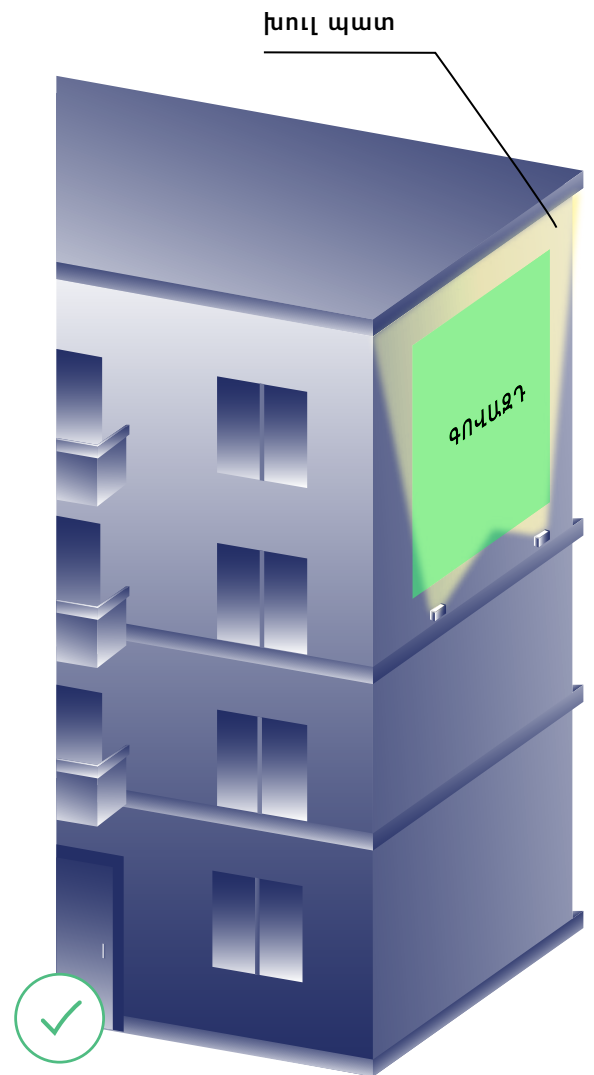
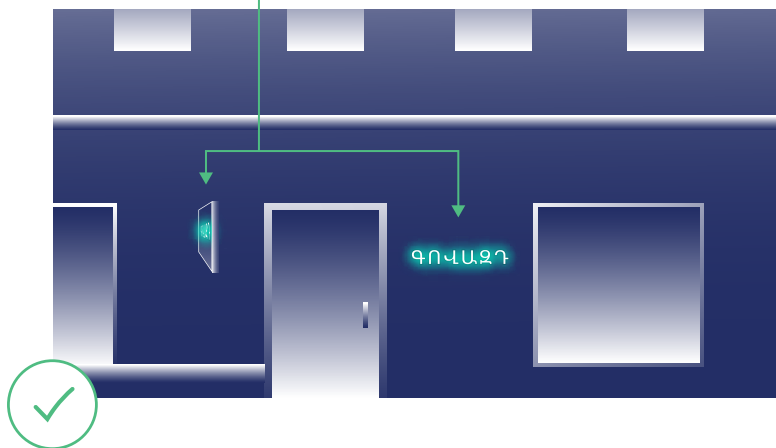

ԵՐԵՎԱՆԻ ԱՎԱԳԱՆՈՒ՝ 18 ՆՈՅԵՄԲԵՐԻ 2009 Թ. N37-Ն ՈՐՈՇՈՒՄ  
Երևան քաղաքի վարչական սահմաններում արտաքին գովազդի և արտաքին  
գովազդի միջոցի տեղաբաշխման (տեղադրման) համայնքային չափորոշիչներ

ԿԵՏ 121, 44.7)

Նոյեմբեր, 2024

# ՇԵՆՔ - ՇԻՆՈՒԹՅՈՒՆՆԵՐ

Գովազդի միջոցը **չպետք է** գործածվի որպես ծածկ կամ տանիք:

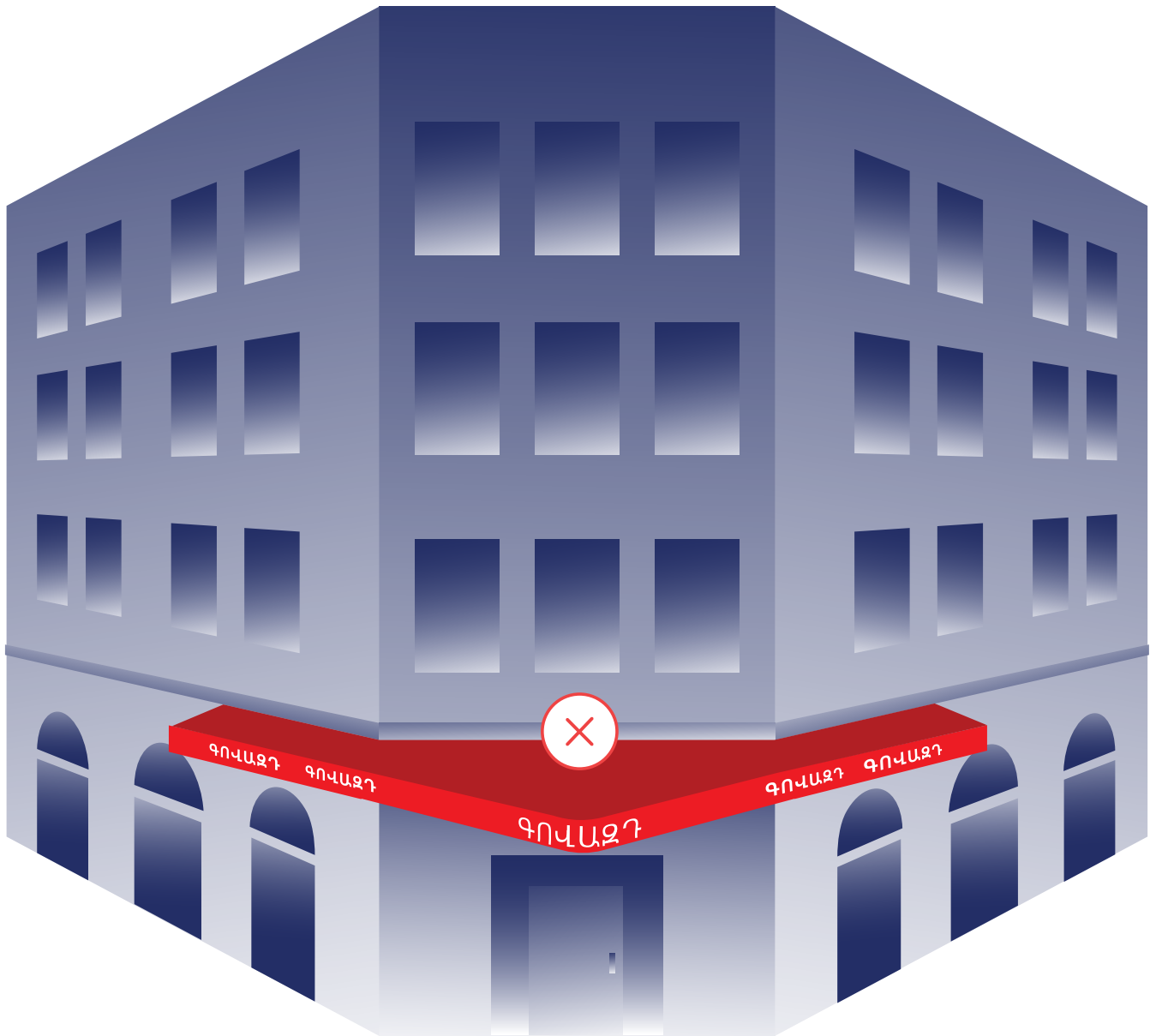

ԵՐԵՎԱՆԻ ԶԱՂԱՔԻ ԱՎԱԳԱՆՈՒՄԻ 18 ՆՈՅԵՄԲԵՐԻ 2009 Թ. N37-Ն ՈՐՈՇՈՒՄ  
Երևան քաղաքի վարչական սահմաններում արտաքին գովազդի և արտաքին  
գովազդի միջոցի տեղաբաշխման (տեղադրման) համայնքային չափորոշիչներ

ԿԵՏ 122

Նոյեմբեր, 2024

# Շենք - Շինություններ

Յուրաքանչյուր տնտեսվարող սուբյեկտ շենքի, շինության, կառույցի նույն կողմում գտնվող ճակատի վրա իրավունք ունի տեղաբաշխել (տեղադրել) ոչ ավելի, քան երկու գովազդ, գովազդի միջոց,

բացառությամբ մարկիզների և ցուցափեղկերի:

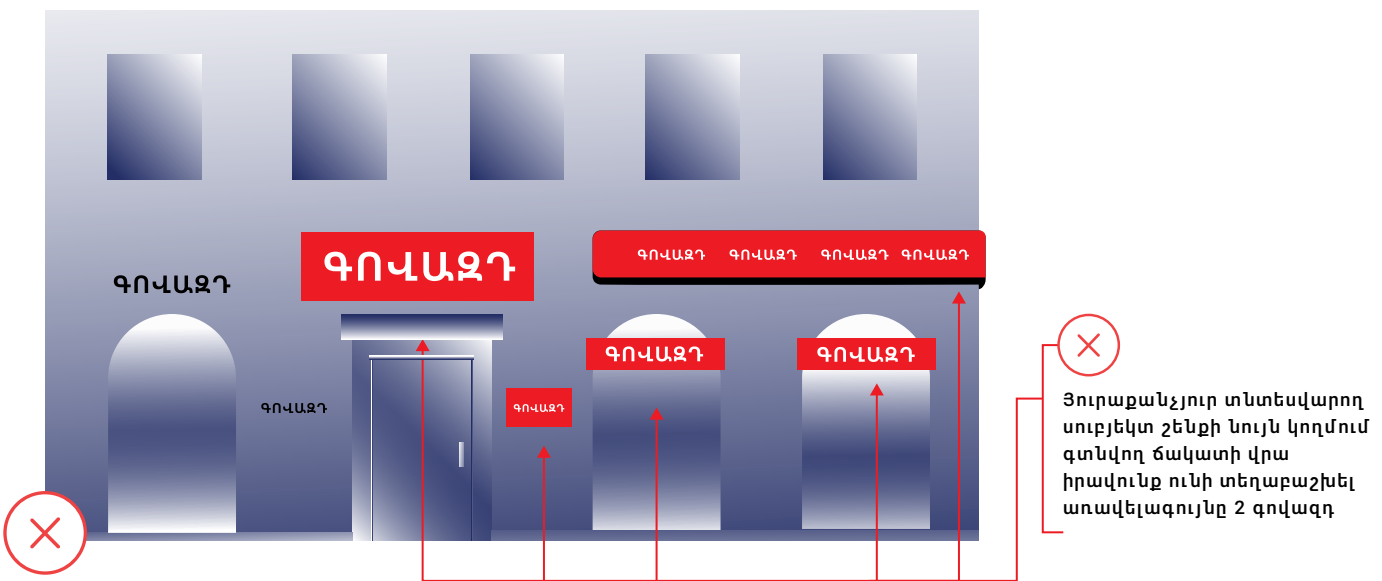

ԵՐԵՎԱՆԻ ԶԱՂԱՔԻ ԱՎԱԳԱՆՈՒ՝ 18 ՆՈՅԵՄԲԵՐԻ 2009 Թ. N37-Ն ՈՐՈՇՈՒՄ  
Երևան քաղաքի վարչական սահմաններում արտաքին գովազդի և արտաքին  
գովազդի միջոցի տեղաբաշխման (տեղադրման) համայնքային չափորոշիչներ

ԿԵՏ 123

Նոյեմբեր, 2024

# ՇԵՆՔ - ՇԻՆՈՒԹՅՈՒՆՆԵՐ

Արգելվում է գովազդի, գովազդի միջոցի տեղաբաշխումը (տեղադրումը) շենքի, շինության, կառույցի եզրային կամ ճարտարապետական սահմաններից դուրս՝ ելուստով, կամ դրանց կից՝ 0.50 մետրից մոտ հեռավորության վրա:

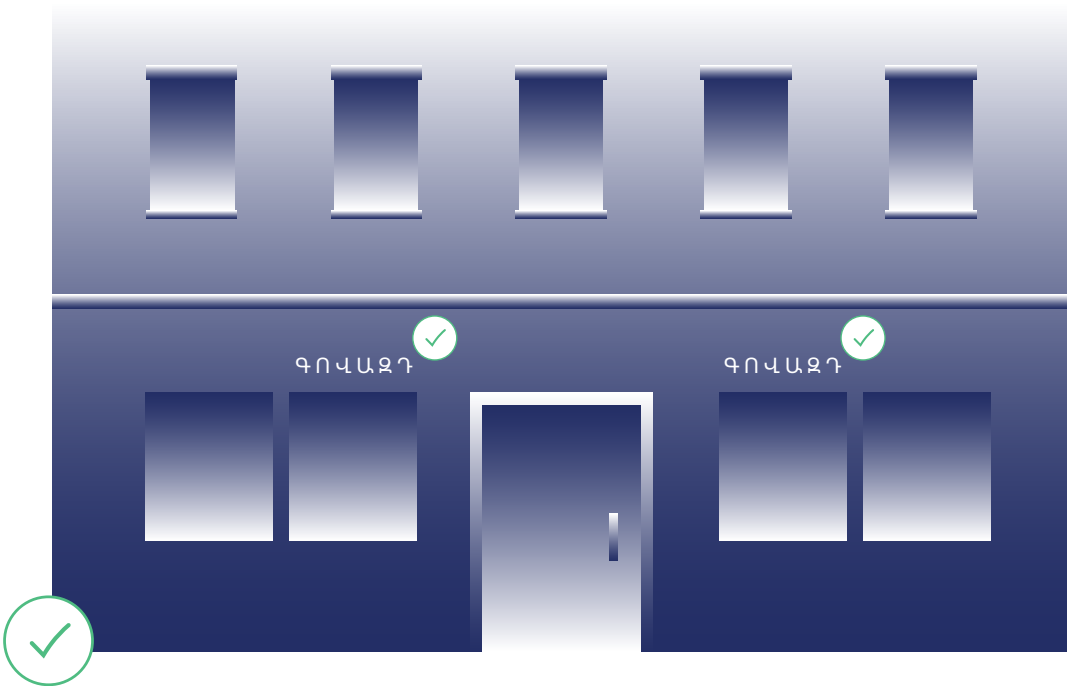
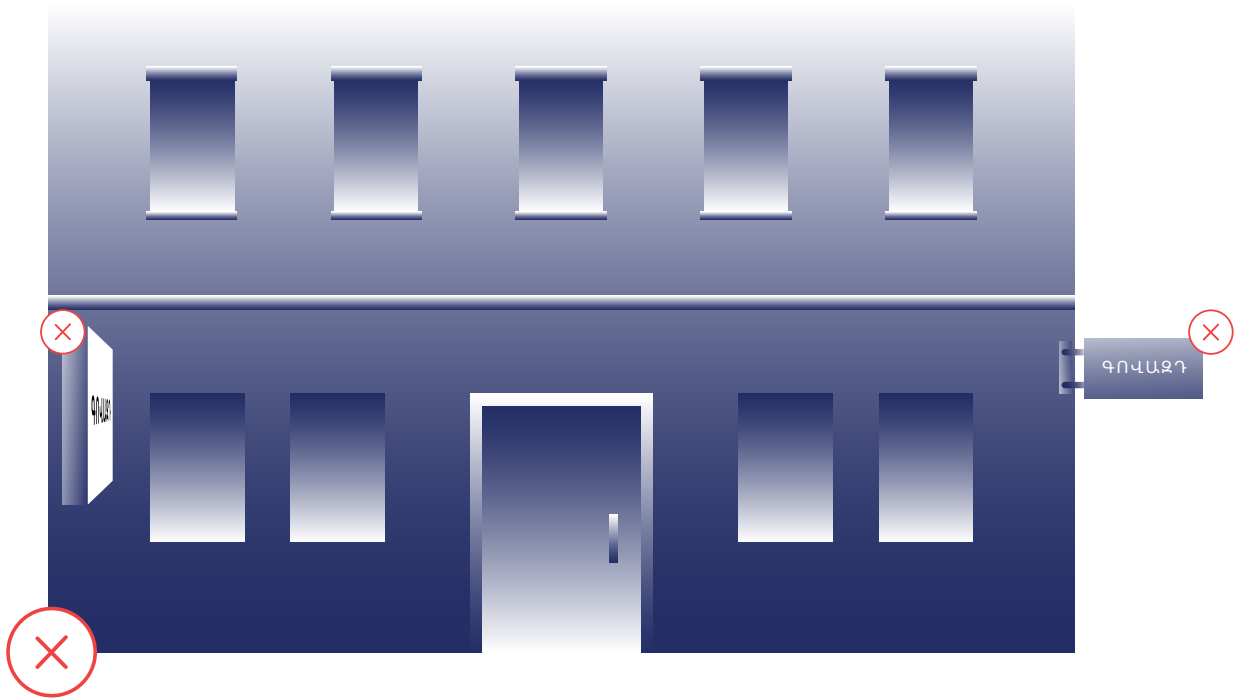

ԵՐԵՎԱՆԻ ԶԱՂԱՔԻ ԱՎԱԳԱՆՈՒ՝ 18 ՆՈՅԵՄԲԵՐԻ 2009 Թ. N37-Ն ՈՐՈՇՈՒՄ  
Երևան քաղաքի վարչական սահմաններում արտաքին գովազդի և արտաքին  
գովազդի միջոցի տեղաբաշխման (տեղադրման) համայնքային չափորոշիչներ

ԿԵՏ 125.1)

Նոյեմբեր, 2024

# ՇԵՆՔ – ՇԻՆՈՒԹՅՈՒՆՆԵՐ

Արգելվում է գովազդի, գովազդի միջոցի տեղաբաշխումը (տեղադրումը) առանց շենքի, շինության ճարտարապետական բաժանումներն ու առանձնահատկությունները հաշվի առնելու կամ շենքի, շինության, կառույցի ճարտարապետական դետալների (այդ թվում՝ սյան, որմնասյան (пилястра), գարդանախշի, հարթաքանդակի (барельеф), քիվի (карниз) վրա կամ դրանց կից՝ 0.30 մետրից մոտ հեռավորության վրա:

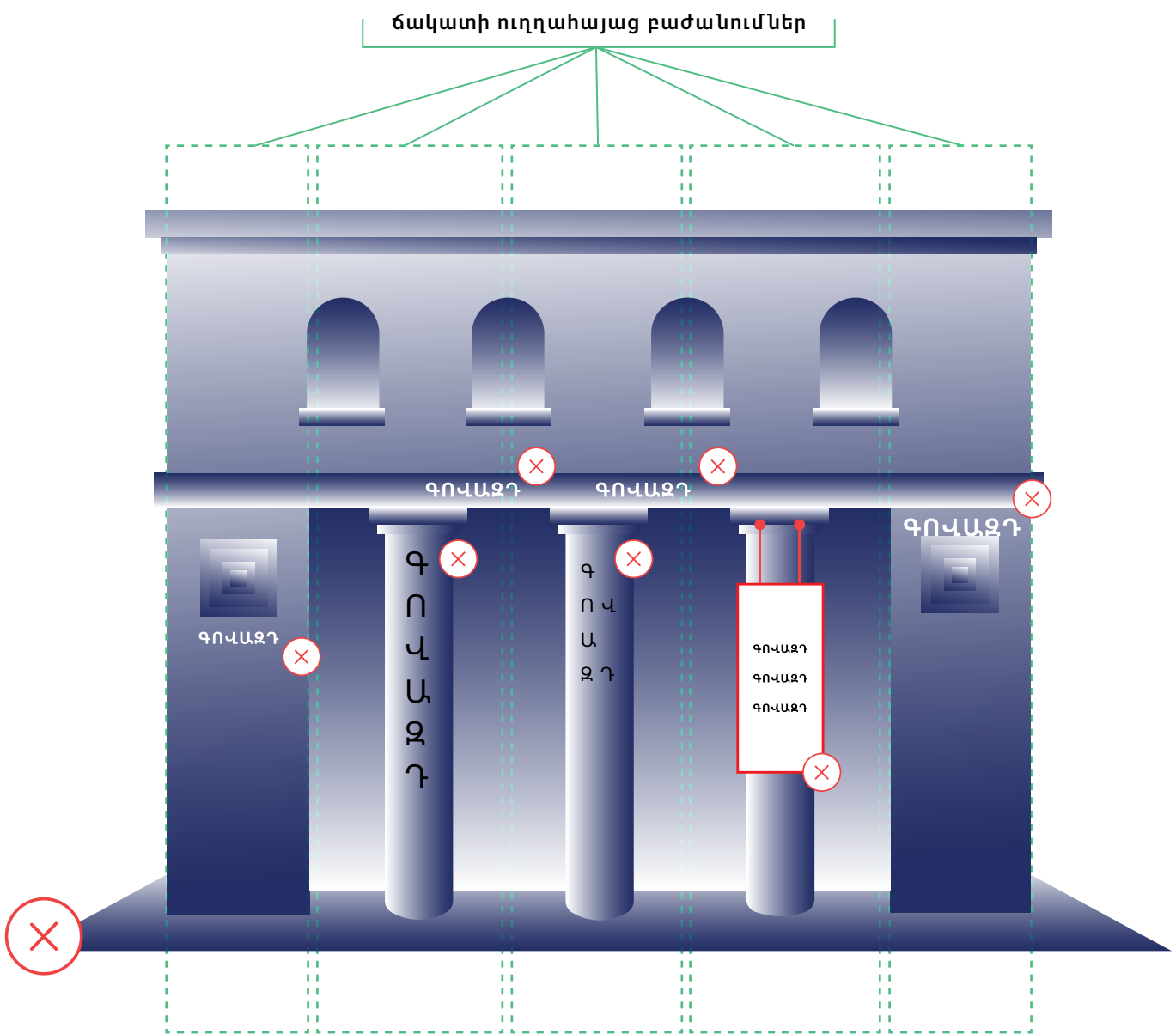

ԵՐԵՎԱՆԻ ԶԱՂԱՔԻ ԱՎԱԳԱՆՈՒ՝ 18 ՆՈՅԵՄԲԵՐԻ 2009 Թ. N37-Ն ՈՐՈՇՈՒՄ  
Երևան քաղաքի վարչական սահմաններում արտաքին գովազդի և արտաքին  
գովազդի միջոցի տեղաբաշխման (տեղադրման) համայնքային չափորոշիչներ

ԿԵՏ 125.2)

Նոյեմբեր, 2024

# Ե Ե Ն Ք - Ե Ի Ն Ո Ի Թ Յ Ո Ի Ն Ն Ե Ր

Արգելվում է գովազդի, գովազդի միջոցի տեղաբաշխումը (տեղադրումը) շենքի, շինության, կառույցի պատշգամբի, դրա ճաղերի, ճաղաշարքերի (балюстрада) կամ ծածկի վրա:

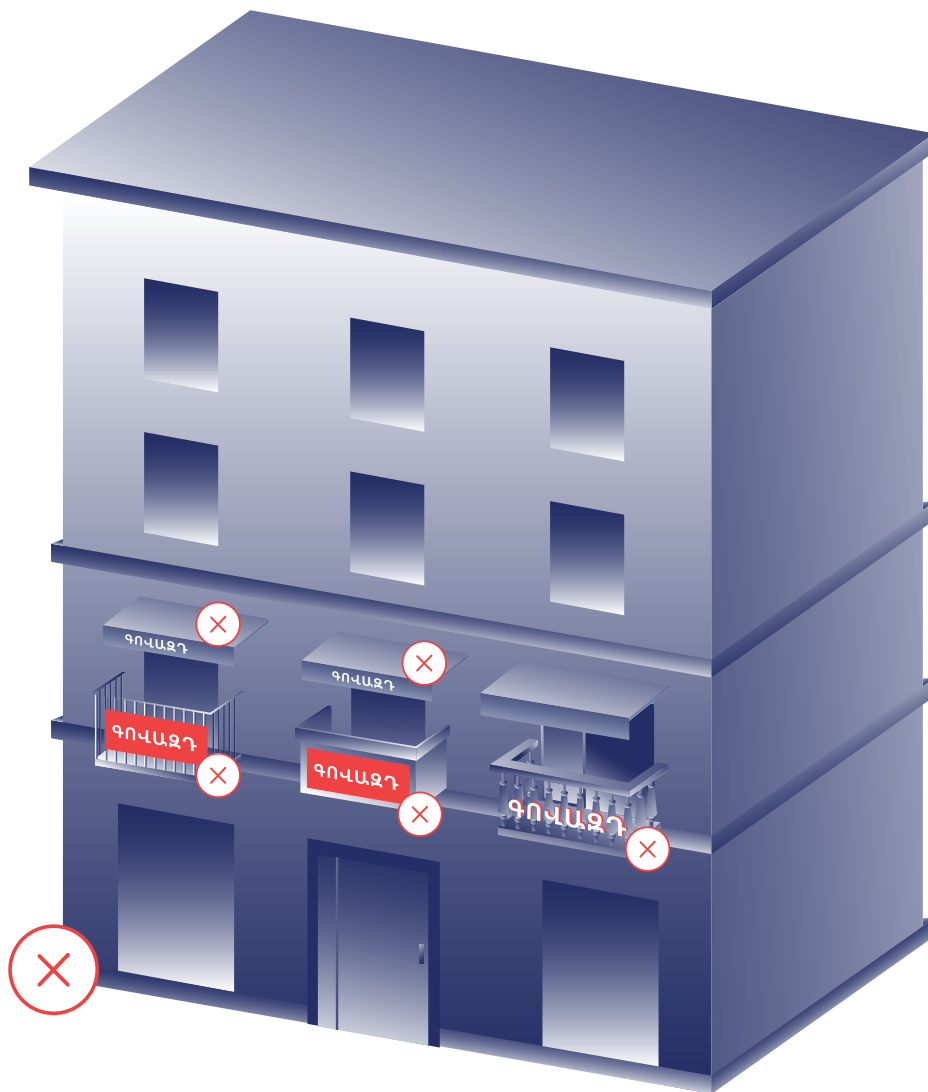

ԵՐԵՎԱՆԻ ԶԱՂԱՔԻ ԱՎԱԳԱՆՈՒ՝ 18 ՆՈՅԵՄԲԵՐԻ 2009 Թ. N37-Ն ՈՐՈՇՈՒՄ  
Երևան քաղաքի վարչական սահմաններում արտաքին գովազդի և արտաքին  
գովազդի միջոցի տեղաբաշխման (տեղադրման) համայնքային չափորոշիչներ

ԿԵՏ 125.3)

# ՇԵՆՔ - ՇԻՆՈՒԹՅՈՒՆՆԵՐ

Արգելվում է գովազդի, գովազդի միջոցի տեղաբաշխումը (տեղադրումը) շենքի, շինության, կառույցի տանիքի ճաղերին և դրանց տարրերի՝ ճաղավանդակների, սյուների, ձողերի, դեկորների, վրա ամրացնելու միջոցով:

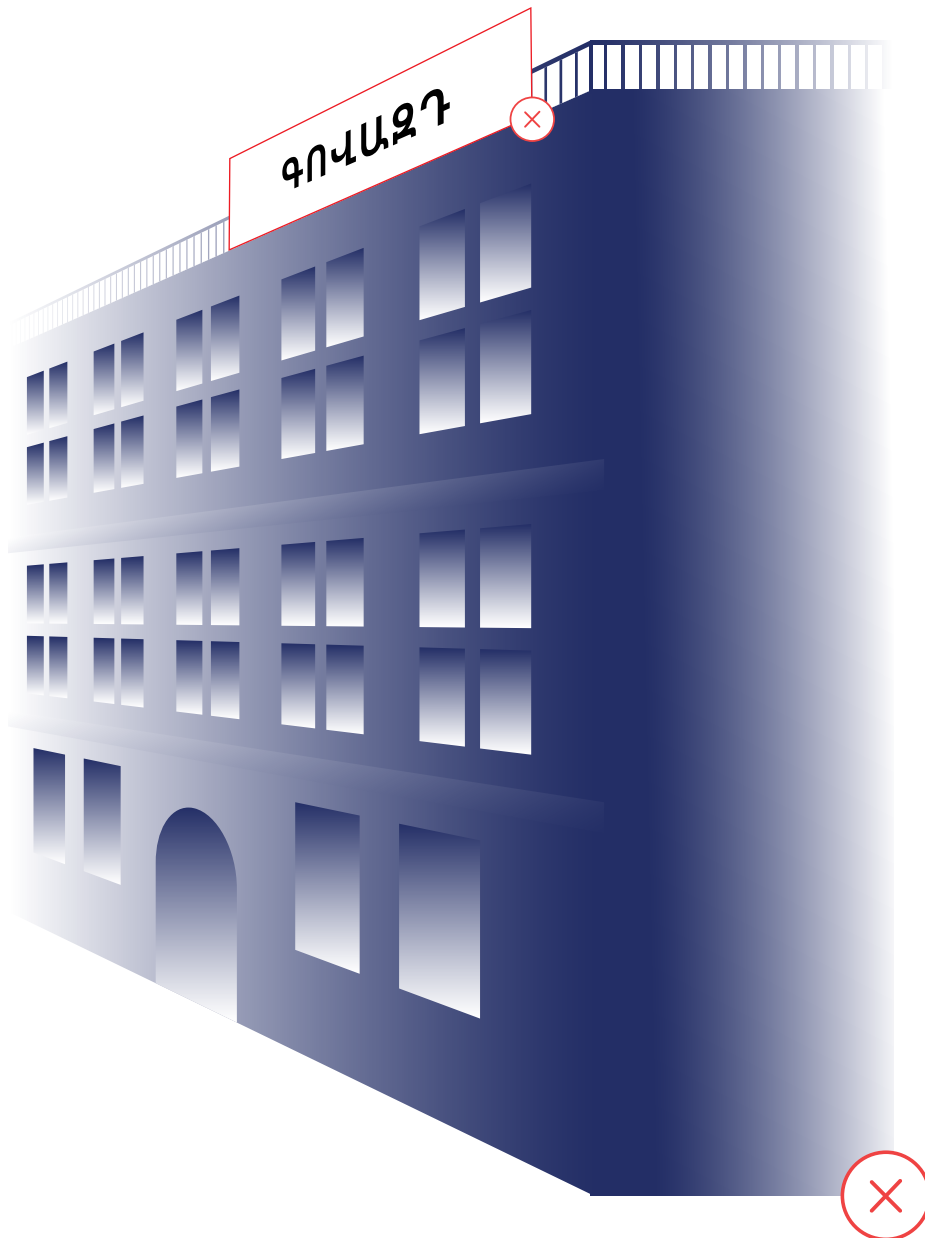

ԵՐԵՎԱՆԻ ԺԱՂԱՔԻ ԱՎԱԳԱՆՈՒՄԻ 18 ՆՈՅԵՄԲԵՐԻ 2009 Թ. N37-Ն ՈՐՈՇՈՒՄ  
Երևան քաղաքի վարչական սահմաններում արտաքին գովազդի և արտաքին  
գովազդի միջոցի տեղաբաշխման (տեղադրման) համայնքային չափորոշիչներ

ԿԵՏ 125.4)

Նոյեմբեր, 2024

# Շենք - ԵՐԱՆՈՒԹՅՈՒՆՆԵՐ

Արգելվում է գովազդի, գովազդի միջոցի տեղաբաշխումը (տեղադրումը) շենքի, շինության, կառույցի ծածկի (ներառյալ մուտքի ծածկի) և ճարտարապետական հովարի (козырек) վրա, ինչպես նաև հավելյալ կոնստրուկցիայի կամ գովազդի միջոցի դրանց վրա ամրակցմամբ, բացառությամբ ֆրիզի հատվածի սահմաններում տեղադրման դեպքի՝ առանց ելուստների և եզրերից 0.50 մետրից պակաս հեռավորության վրա:

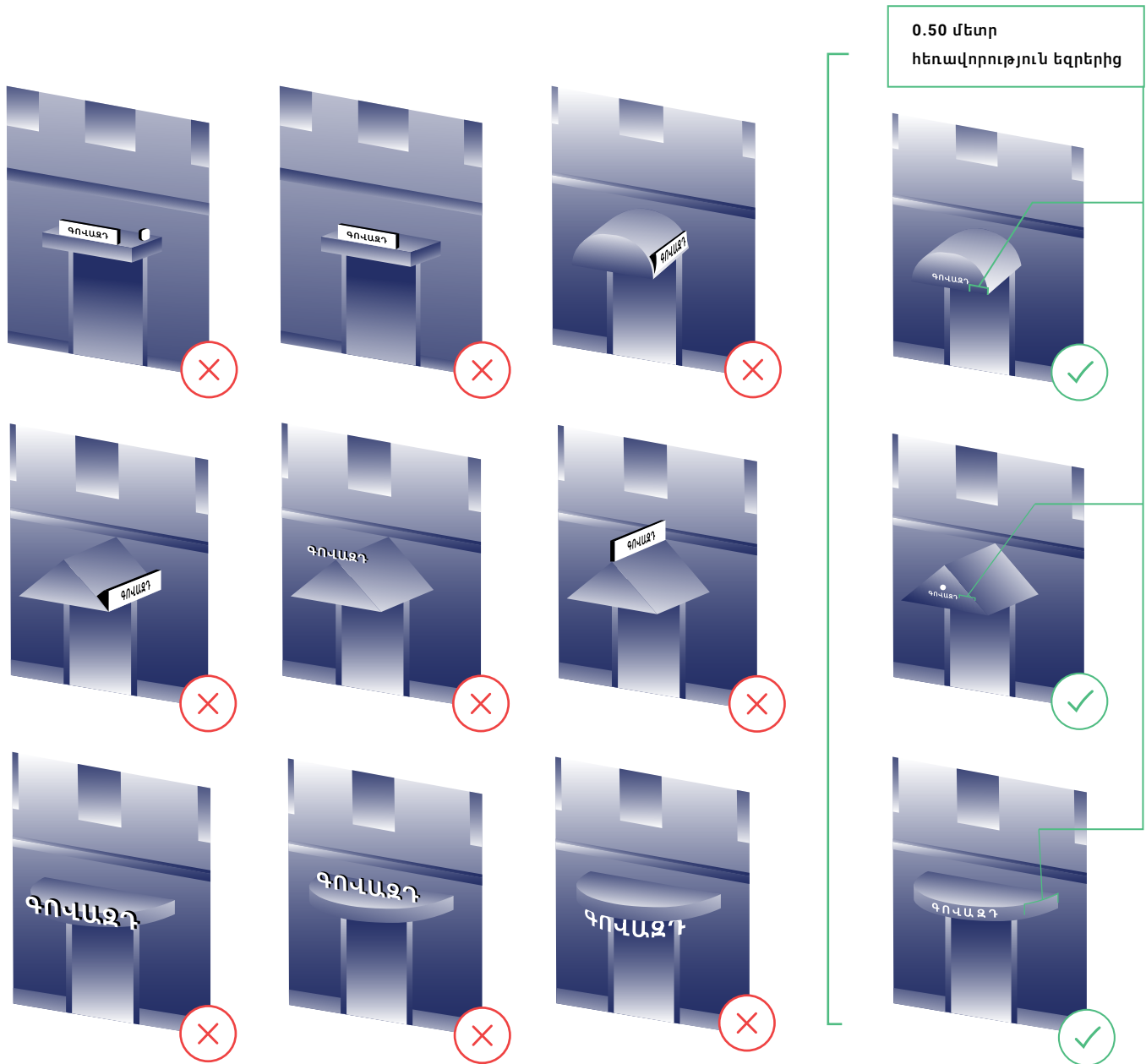

ԵՐԵՎԱՆԻ ԶԱՂԱՔԻ ԱՎԱԳԱՆՈՒ՝ 18 ՆՈՅԵՄԲԵՐԻ 2009 Թ. N37-Ն ՈՐՈՇՈՒՄ ԵՐԱՆԻ ԾԱՂԱՔԻ ՎԱՐՉԱԿԱՆ ՍԱԽՄԱՆՆԵՐՈՒՄ ԱՐՈՏԱՔԻՆ ԳՈՎԱԶԳԻ և ԱՐՈՏԱՔԻՆ ԳՈՎԱԶԳԻ ՄԻՋՈՑԻ ՏԵՂԱԲԱՇՅՈՒՄԱՆ (ՏԵՂԱԴՐՄԱՆ) ԽԱՄԱՆՔԱՅԻՆ ՃԱՎՈՐՈՇԻՋՆԵՐ

ԿԵՏ 125.5)

Նոյեմբեր, 2024

# ՇԵՆՔ - ՇԻՆՈՒԹՅՈՒՆՆԵՐ

Արգելվում է գովազդի, գովազդի միջոցի տեղաբաշխումը (տեղադրումը) շենքի բնակելի հատվածների սահմաններում, այդ թվում՝ ճակատի խուլ պատերին,

բացառությամբ պատի մեծանկարի:

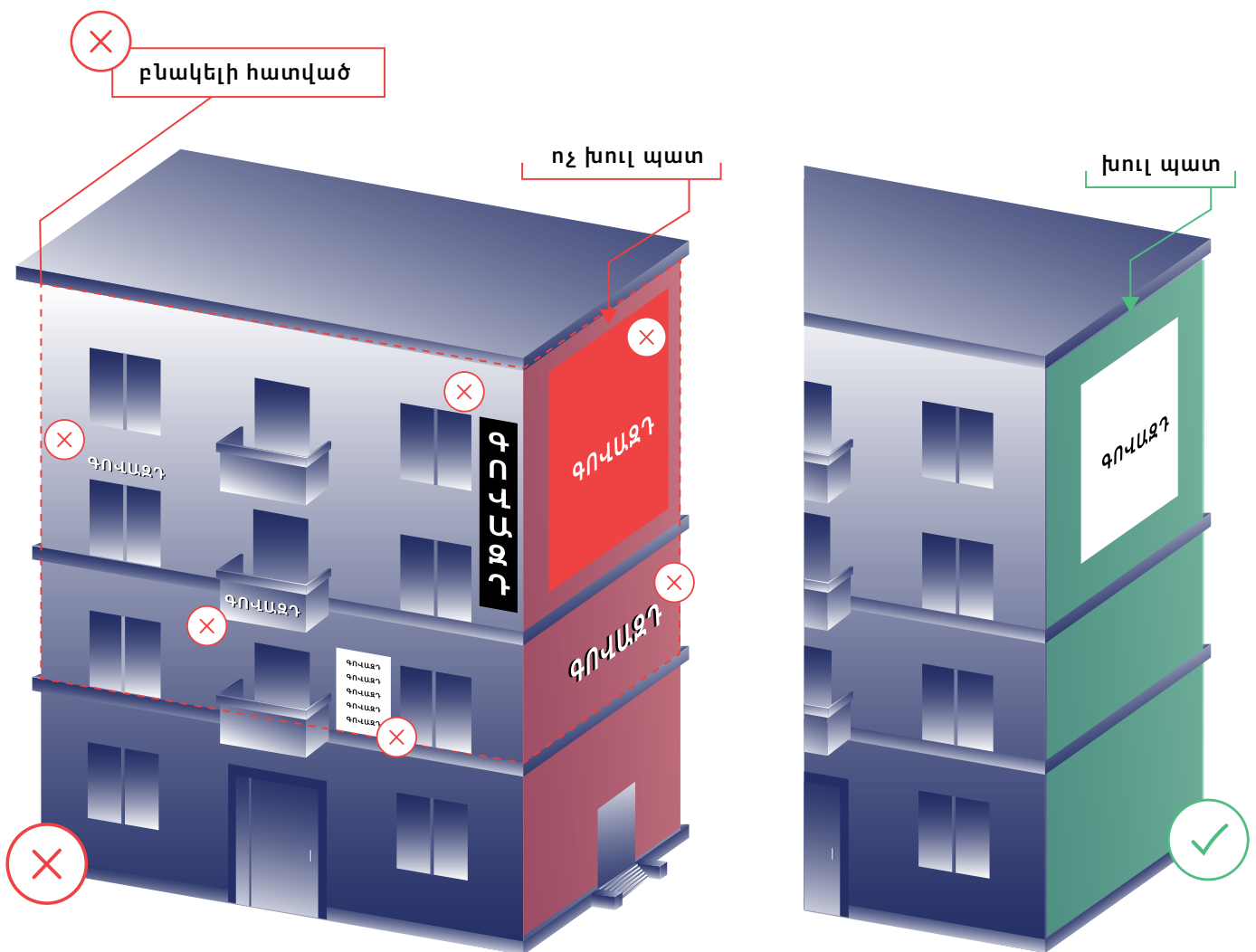

ԵՐԵՎԱՆԻ ԺԱՂԱՔԻ ԱՎԱԳԱՆՈՒՄԻ 18 ՆՈՅԵՄԲԵՐԻ 2009 Թ. N37-Ն ՈՐՈՇՈՒՄ  
Երևան քաղաքի վարչական սահմաններում արտաքին գովազդի և արտաքին  
գովազդի միջոցի տեղաբաշխման (տեղադրման) համայնքային չափորոշիչներ

ԿԵՏ 125.7)

Նոյեմբեր, 2024

# ԵՆՔ - ԵԻՆՈՒԹՅՈՒՆՆԵՐ

Արգելվում է գովազդի, գովազդի միջոցի տեղաբաշխումը (տեղադրումը) բազմաբնակարան շենք-շինությունների, կառույցի շքամուտքի տարածքում՝ դռան շրջանակի վրա կամ դրան կից՝ շրջանակից 0.50 մետրից ոչ պակաս հեռավորության վրա:

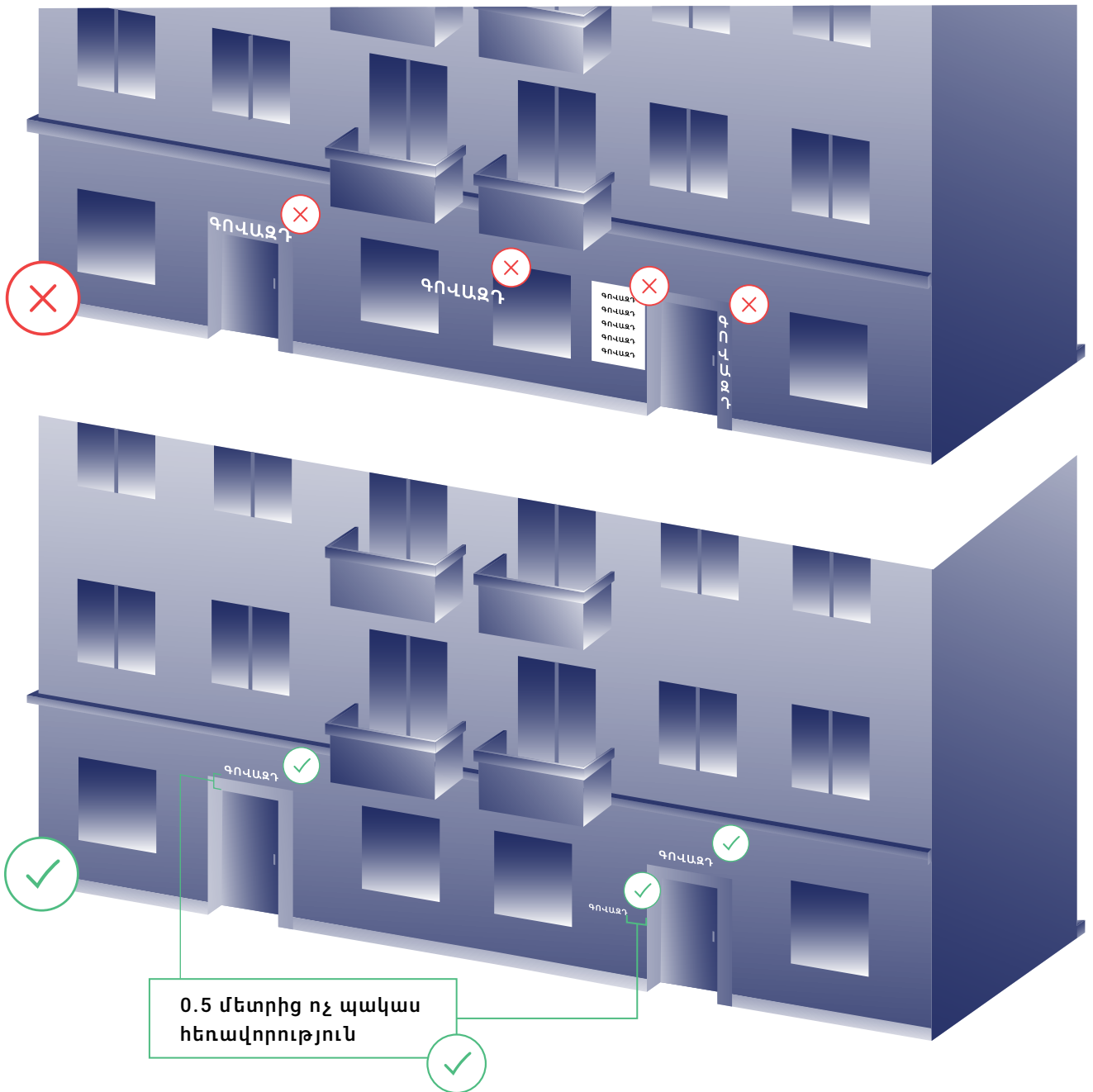

ԵՐԵՎԱՆԻ ԶԱՂԱՔԻ ԱՎԱԳԱՆՈՒ՝ 18 ՆՈՅԵՄԲԵՐԻ 2009 Թ. N37-Ն ՈՐՈՇՈՒՄ  
Երևան քաղաքի վարչական սահմաններում արտաքին գովազդի և արտաքին  
գովազդի միջոցի տեղաբաշխման (տեղադրման) համայնքային չափորոշիչներ

ԿԵՏ 125.8)

Նոյեմբեր, 2024

# ԵՆՔ - ԵՆՈՒԹՅՈՒՆՆԵՐ

Արգելվում է գովազդի, գովազդի միջոցի տեղաբաշխումը (տեղադրումը) ոչ հիմնական, ոչ ստացիոնար կառույցի, կրպակի, կրպակաշարի, կցակառույց օբյեկտի, ավտոտնակի և դրանց տանիքների վրա,

բացառությամբ դրանց ֆրիզային հատվածների (ներառյալ հովարներն ու ծածկերը) և ցուցափեղկի, որոնց վրա գովազդը թույլատրվում է տեղադրել յուրաքանչյուր ցուցափեղկի փեղկի մակերեսի 75 տոկոսից ոչ ավելի չափով:

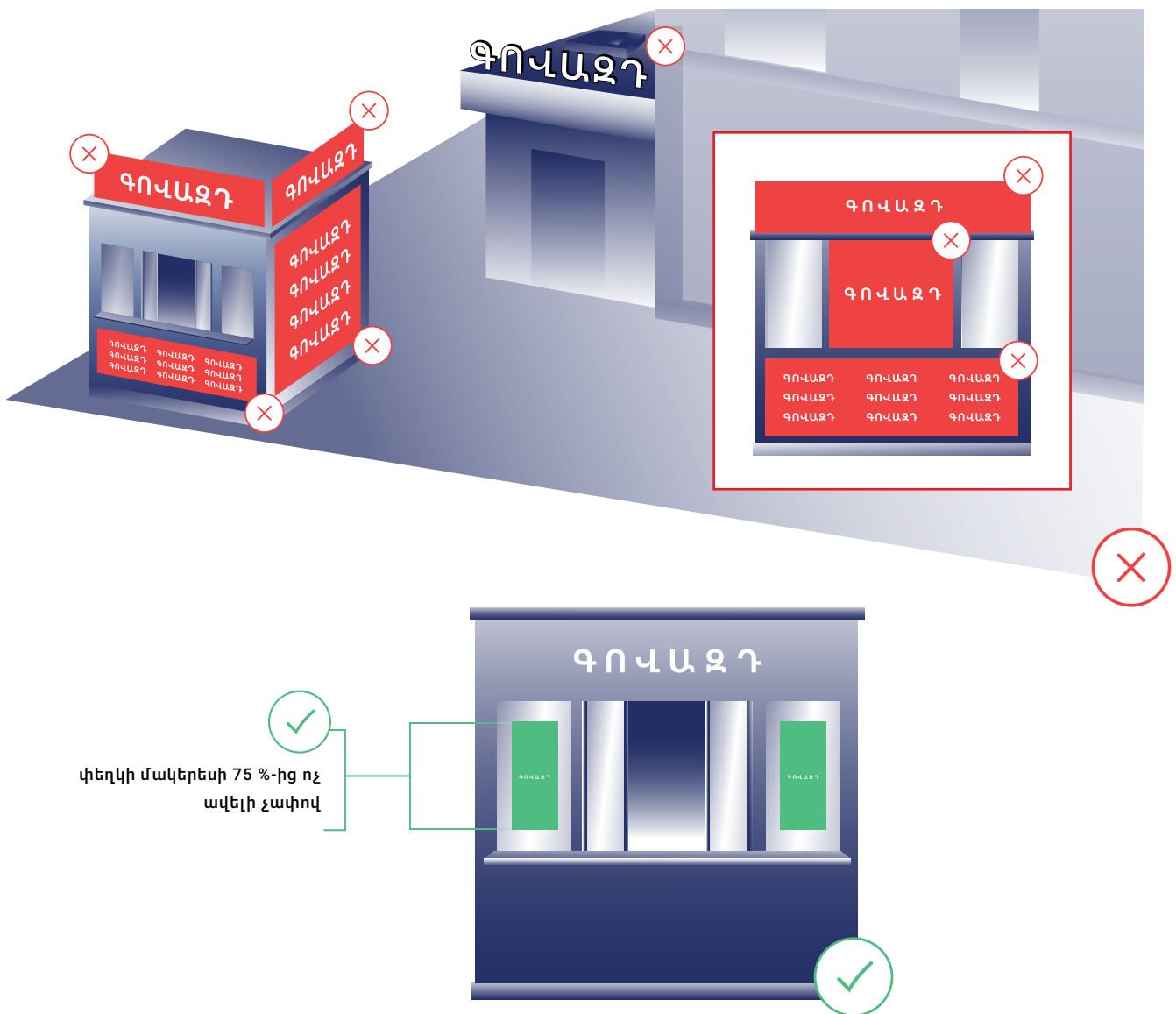

ԵՐԵՎԱՆ ԶԱՂԱՔԻ ԱՎԱԳԱՆՈՒ՝ 18 ՆՈՅԵՄԲԵՐԻ 2009 Թ. N37-Ն ՈՐՈՇՈՒՄ  
Երևան քաղաքի վարչական սահմաններում արտաքին գովազդի և արտաքին  
գովազդի միջոցի տեղաբաշխման (տեղադրման) համայնքային չափորոշիչներ

ԿԵՏ 125.9)

Նոյեմբեր, 2024

# ՇԵՆՔ - ՇԻՆՈՒԹՅՈՒՆՆԵՐ

Արգելվում է գովազդի, գովազդի միջոցների տեղաբաշխումը (տեղադրումը) շենքի և շինության կամարի, կամարանցումի և կամարակապ բացվածքով սահմանափակված տարածքի մեջ և դրանցից 1.0 մետրից պակաս հեռավորության վրա:

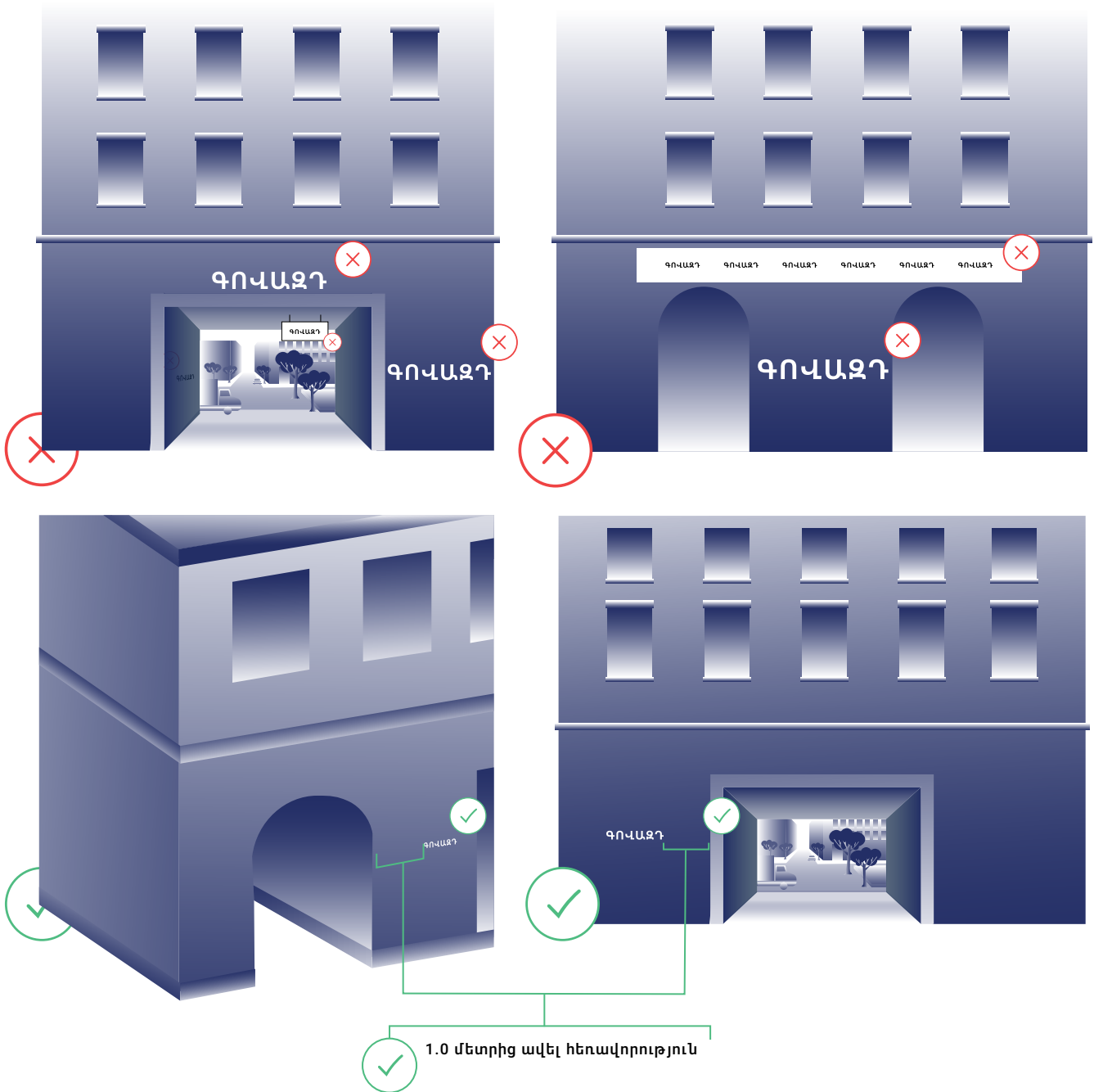

ԵՐԵՎԱՆԻ ԶԱՂԱՔԻ ԱՎԱԳԱՆՈՒ՝ 18 ՆՈՅԵՄԲԵՐԻ 2009 Թ. N37-Ն ՈՐՈՇՈՒՄ  
Երևան քաղաքի վարչական սահմաններում արտաքին գովազդի և արտաքին  
գովազդի միջոցի տեղաբաշխման (տեղադրման) համայնքային չափորոշիչներ

ԿԵՏ 125.10)

Նոյեմբեր, 2024

# ՇԵՆՔ - ՇԻՆՈՒԹՅՈՒՆՆԵՐ

**Արգելվում է** գովազդի, գովազդի միջոցի տեղաբաշխումը (տեղադրումը) շենքի, շինության, կառույցի ճակատային այն հատվածի վրա, որտեղ նախկինում տեղադրված գովազդի, գովազդի միջոցի տեղադրման հետևանքով կամ այլ պատճառով առկա են անցքեր, վնասվածքներ: Նշված հատվածում գովազդ, գովազդի միջոցի տեղադրելու թույլտվություն կարող է տրվել բացառապես նշված անցքերի, վնասվածքների վերականգնման (լցման) դեպքում:

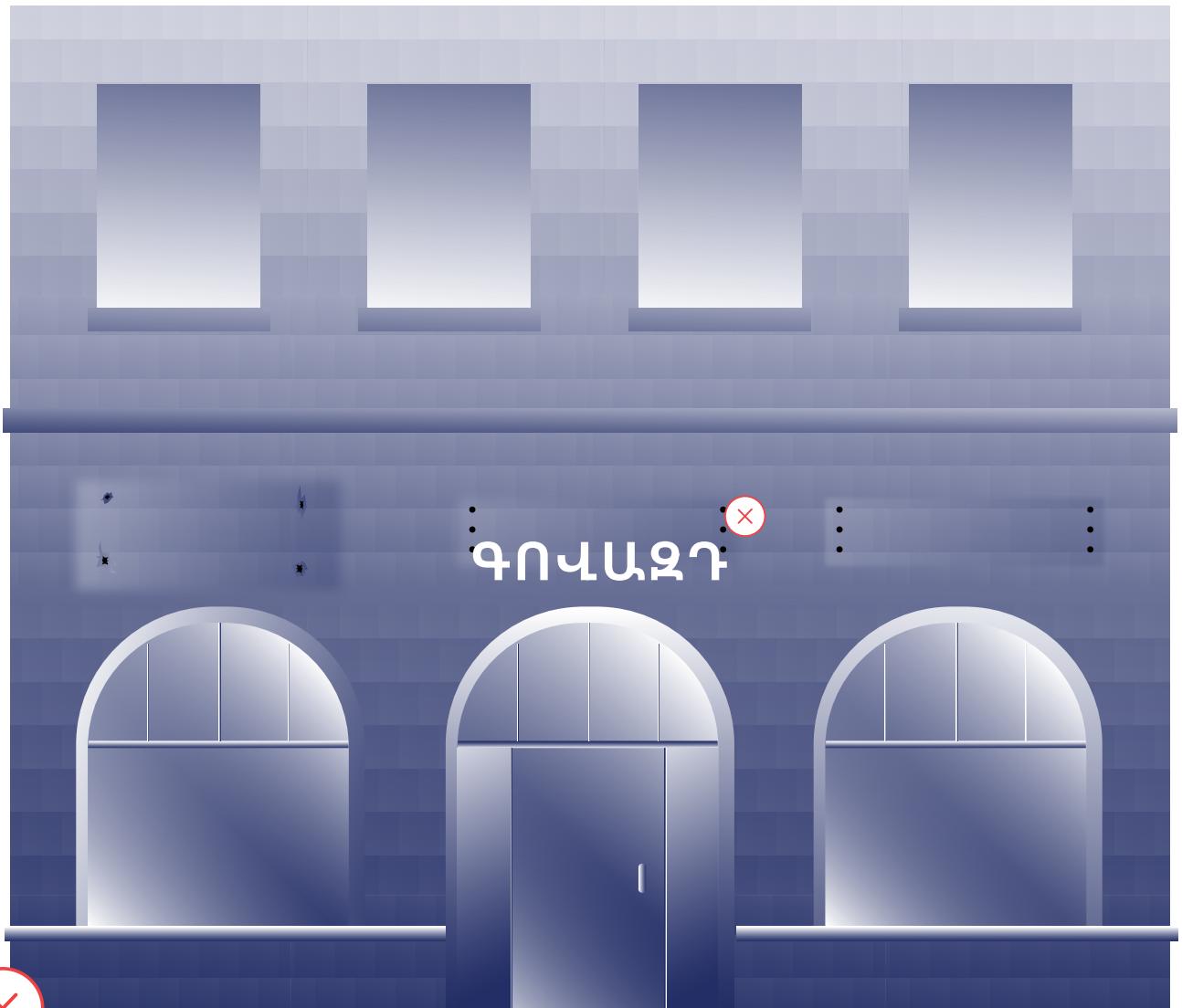

ԵՐԵՎԱՆԻ ԶԱՂԱՔԻ ԱՎԱԳԱՆՈՒ՝ 18 ՆՈՅԵՄԲԵՐԻ 2009 Թ. N37-Ն ՈՐՈՇՈՒՄ  
Երևան քաղաքի վարչական սահմաններում արտաքին գովազդի և արտաքին  
գովազդի միջոցի տեղաբաշխման (տեղադրման) համայնքային չափորոշիչներ

ԿԵՏ 125.11)

Նոյեմբեր, 2024

# ՃԱՐՏԱՐԱՊԵՏԱԿԱՆ ՖՐԻՉ

ճարտարապետական ֆրիզը ռելիեֆներից և զարդանախշերից զերծ շենքի, շինության, կառույցի արտաքին պատի վերին կամ միջհարկային մասը շրջանակող, ժապավենի տեսք ունեցող ճարտարապետական տարր է:

Շենքի, շինության, կառույցի ճակատների (արտաքին պատերի) վրա, ճարտարապետական ֆրիզի առկայության դեպքում, որը գտնվում է 1-ին և 2-րդ հարկերի միջև վերածածկի մակարդակում կամ դրանից ներքև, գովազդը, գովազդի միջոցը, պատի ճակատային այլ հատվածներին տեղադրելու փոխարեն, պետք է տեղակայվի բացառապես ճարտարապետական ֆրիզի տարածքում:

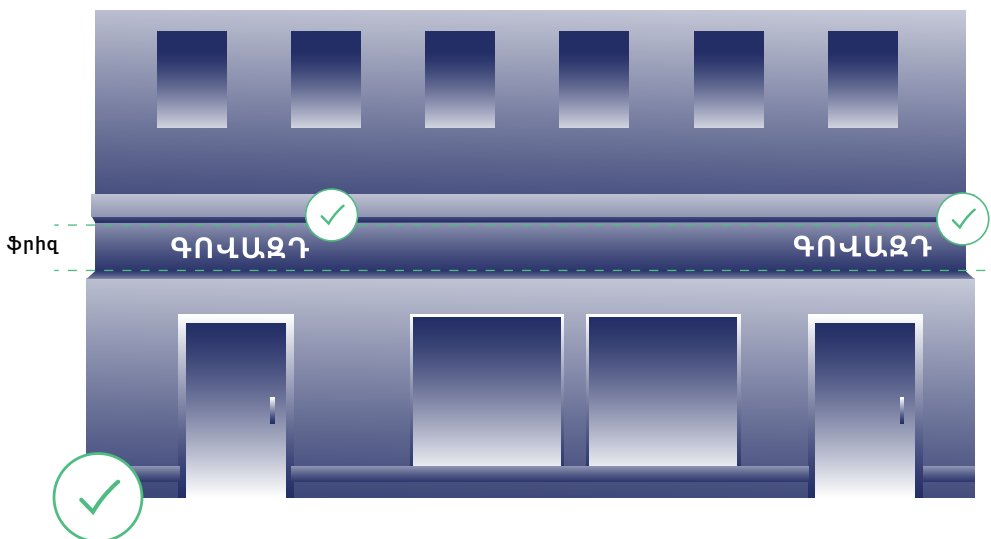
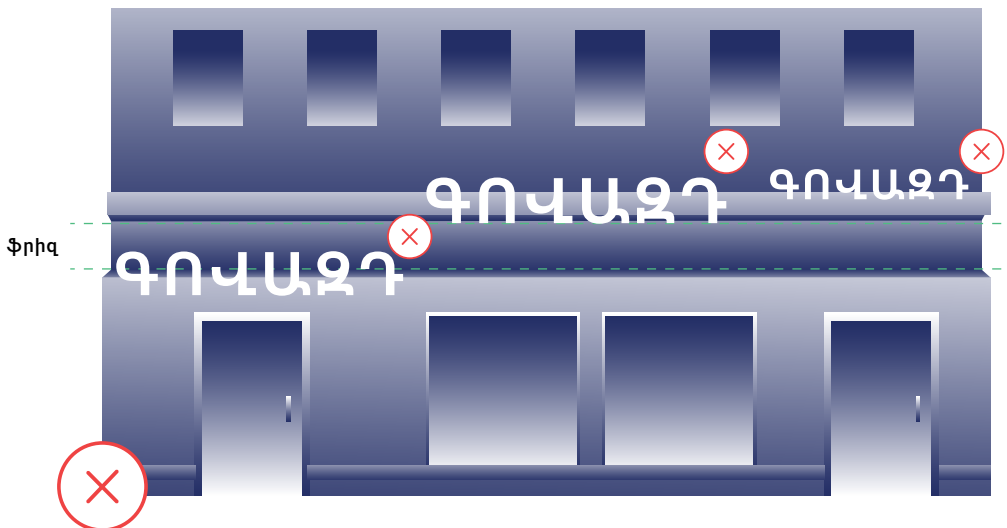

# ՃԱՐՏԱՐԱՊԵՏԱԿԱՆ ՖՐԻՉ

Ճարտարապետական ֆրիզի վրա գովազդը, գովազդի միջոցը թույլտարվում է տեղադրել ծավալային տառերով՝ առանց տակդիրի (подложка), բացառությամբ թափանցիկ տակդիրի կիրառման:

Ֆրիզի վրա տեղադրելու դեպքում գովազդի միջոցի տեղեկատվական դաշտը, ինչպես նաև դեկորատիվ-գեղարվեստական տարրերը չպետք է գերազանցեն ֆրիզի բարձրության 70 տոկոսը, մինևույն ժամանակ, գովազդի մակերեսը չպետք է դուրս գա ճակատի հարթությունից ավելի քան 0.20 մետր, իսկ առավելագույն երկարությունը չպետք է լինի տնտեսվարող սուբյեկտի կողմից զբաղեցրած տարածքի սահմաններից դուրս:

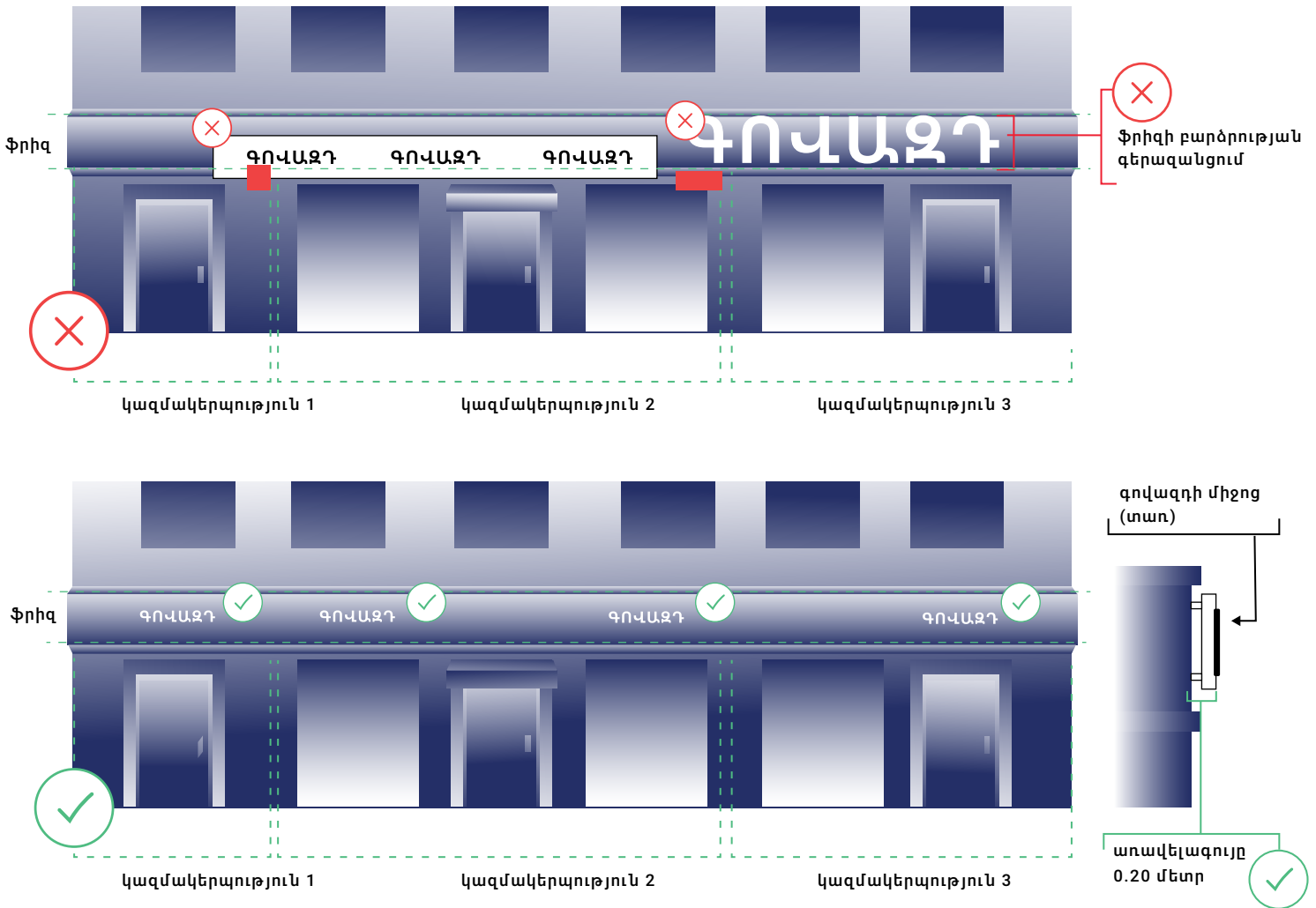

ԵՐԵՎԱՆԻ ԱՎԱԳԱՆՈՒ՝ 18 ՆՈՅԵՄԲԵՐԻ 2009 Թ. N37-Ն ՈՐՈՇՈՒՄ  
Երևան քաղաքի վարչական սահմաններում արտաքին գովազդի և արտաքին  
գովազդի միջոցի տեղաբաշխման (տեղադրման) համայնքային չափորոշիչներ

ԿԵՏ 130, 131

Նոյեմբեր, 2024

# Պ Ա Տ Ի Մ Ե Ճ Ա Ն Կ Ա Ր

Պատի մեծանկարը գովազդային տեղեկատվության տեղադրման համար միակողմանի, ստատիկ մակերես նախատեսող վահանակ է՝ բաղկացած շրջանակից, տեղեկատու դաշտից և պատին կցվող ամրակներից:

Պատի մեծանկարը կարող է տեղադրվել շենքի, շինության, կառույցի առնվազն 4.0 մետր լայնություն ունեցող խուլ պատի վրա: Սույն կանոնների իմաստով խուլ պատ է համարվում վերից վար առանց մուտքի, պատուհանի, ցուցափեղկի պատի հատվածը:

Պատի մեծանկարի թույլատրելի չափերը որոշվում են ըստ անհատական դեպքի և տեղաբաշխվում պատի անկյունային եզրերից առնվազն 0.50 մետր հեռավորության վրա:

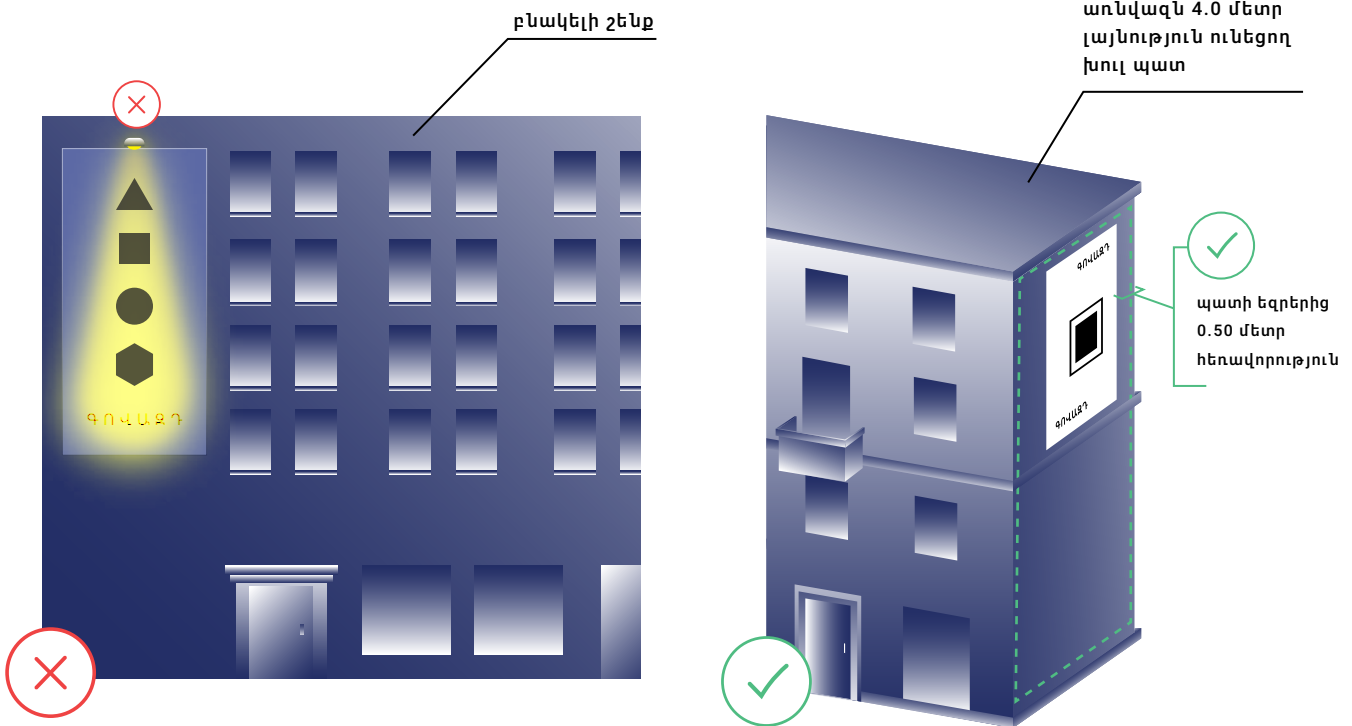

ԵՐԵՎԱՆԻ ԶԱՂԱՔԻ ԱՎԱԳԱՆՈՒ՝ 18 ՆՈՅԵՄԲԵՐԻ 2009 Թ. N37-Ն ՈՐՈՇՈՒՄ  
Երևան քաղաքի վարչական սահմաններում արտաքին գովազդի և արտաքին  
գովազդի միջոցի տեղաբաշխման (տեղադրման) համայնքային չափորոշիչներ

ԿԵՏ 132, 133, 134

# Պ Ա Տ Ի Մ Ե Ճ Ա Ն Կ Ա Ր

Մեկ պատին կարող է տեղադրվել առավելագույնը մեկ պատի մեծանկար:

Պատի մեծանկարը ամրակցվում է անմիջապես պատին և չպետք է գտնվի ամրակցվող հարթությունից հեռավորության վրա:

Պատի մեծանկարի առավելագույն խորությունը կարող է լինել առավելագույնը 0.50 մետր խորությամբ:

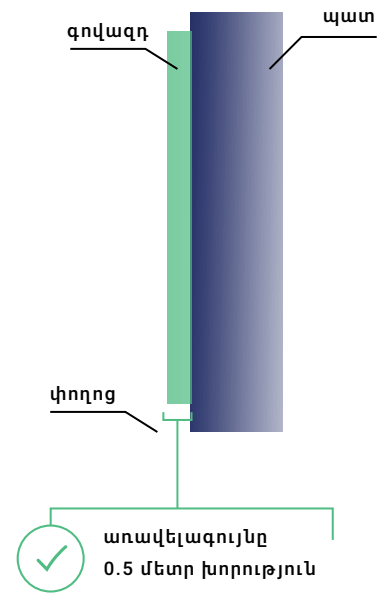
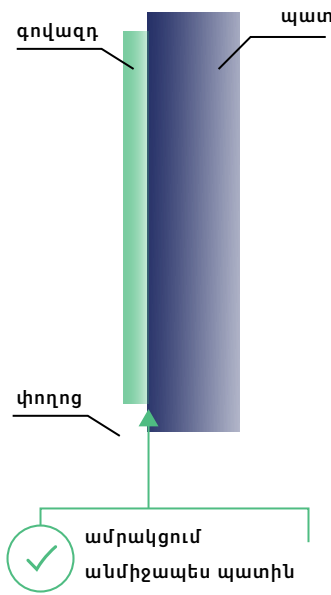
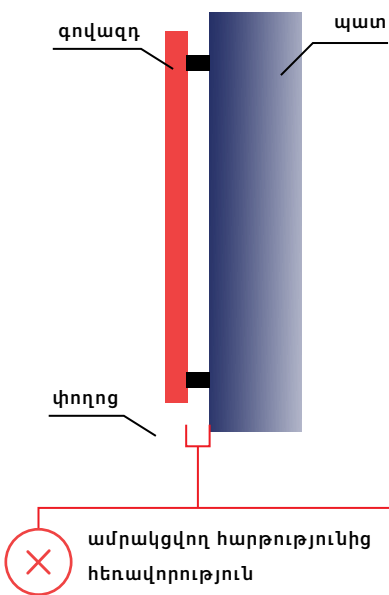
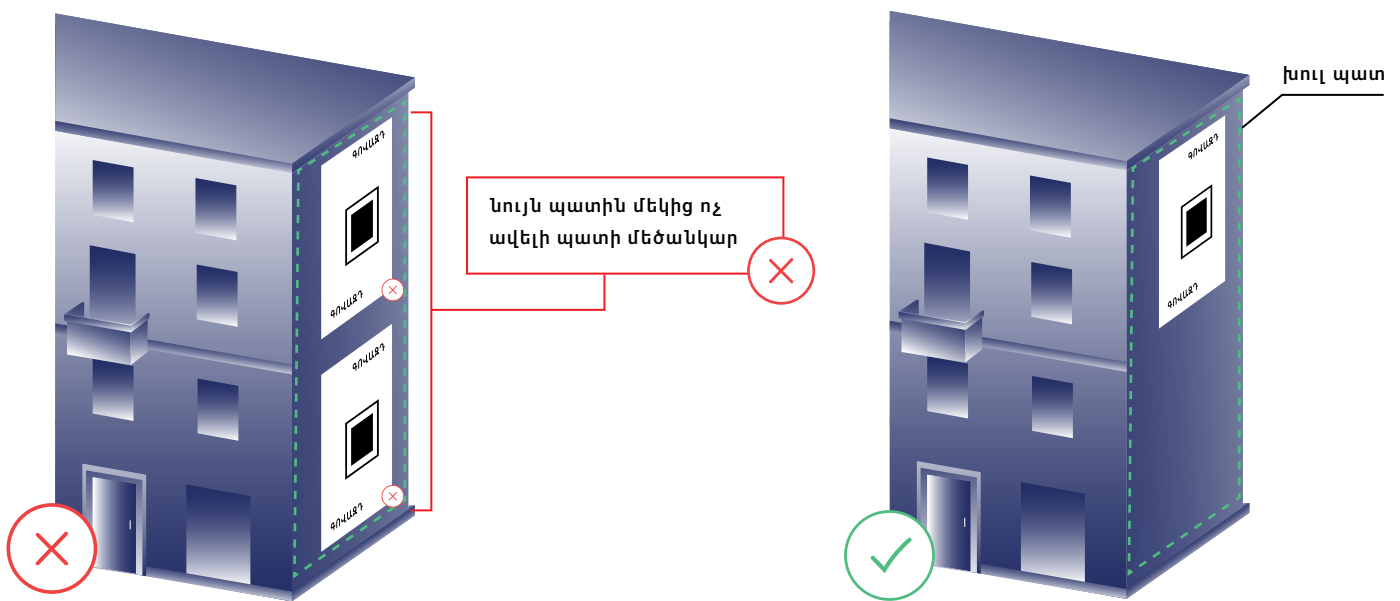

ԵՐԵՎԱՆԻ ԲԱՎԱԳԱՆՈՒՄԻ 18 ՆՈՅԵՄԲԵՐԻ 2009 Թ. N37-Ն ՈՐՈՇՈՒՄ  
Երևան քաղաքի վարչական սահմաններում արտաքին գովազդի և արտաքին  
գովազդի միջոցի տեղաբաշխման (տեղադրման) համայնքային չափորոշիչներ

ԿԵՏ 135, 136, 137

Արդյունաբերություն, 2024

# ՑՈՒՑԱՆԱԿՆԵՐ

«Սպառողների իրավունքների պաշտպանության մասին» ՀՀ օրենքի պահանջներին համապատասխան տեղադրվող ցուցանակի չափը չպետք է գերազանցի 0.40 մետր բարձրությունը և 0.60 մետր երկարությունը պարունակի օրենքով նախատեսվածից ավելի տեղեկություն:

Ցուցանակները տեղադրվում են տեսանելի վայրում՝ ճակատի հարթ, ճարտարապետական տարրերից զերծ հատվածներում, անմիջապես մուտքի աջ և ձախ կողմում, կամ տարածքի մուտքի դռների վրա, որտեղ փաստացի գտնվում է (գործունեություն է իրականացնում) կազմակերպությունը կամ անհատ ձեռնարկատերը: Դռան վրա տեղադրվող տեղեկատվական ցուցանակը կարող է նաև տեղադրվել տրաֆարետային տպագրության կամ նմանատիպ մեթոդների օգտագործմամբ՝ անմիջապես փակցվելով դռան ապակու վրա:

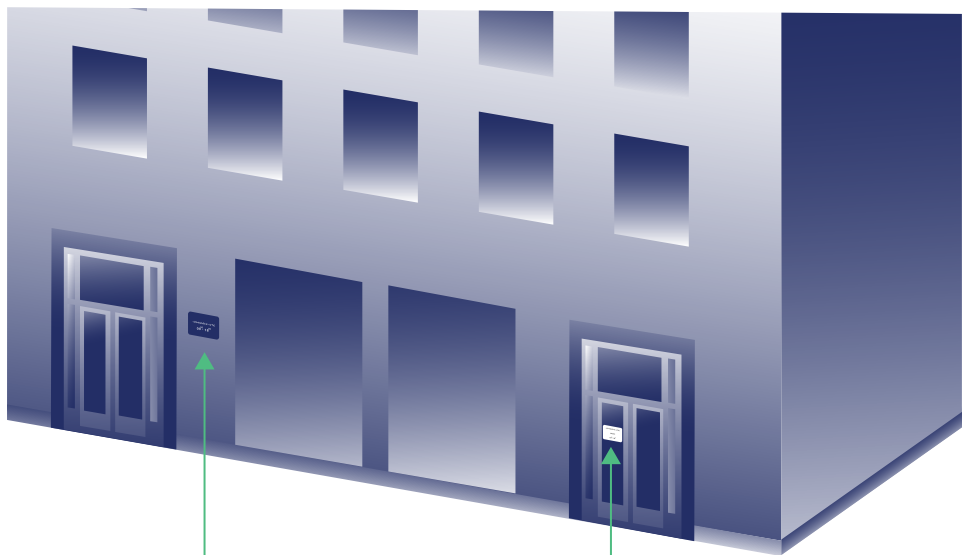

✓ պատի վրա տեղադրում՝ մուտքի աջ կամ ձախ կողմում

✓ անմիջապես դռան/ապակու վրա

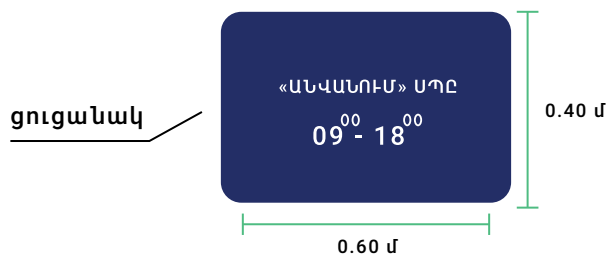

ԵՐԵՎԱՆԻ ԶԱՂԱՔԻ ԱՎԱԳԱՆՈՒՄԻ 18 ՆՈՅԵՄԲԵՐԻ 2009 Թ. N37-Ն ՈՐՈՇՈՒՄ  
Երևան քաղաքի վարչական սահմաններում արտաքին գովազդի և արտաքին  
գովազդի միջոցի տեղաբաշխման (տեղադրման) համայնքային չափորոշիչներ

ԿԵՏ 139, 140

Նոյեմբեր, 2024

# ՑՈՒՑԱՆԱԿՆԵՐ

Մի քանի կազմակերպությունների կամ անհատ ձեռնարկատերերի միևնույն մուտքի մոտ «Սպառողների իրավունքների պաշտպանության մասին» ՀՀ օրենքին համապատասխանող ցուցանակ տեղադրելու դեպքում տեղադրված տեղեկատվական միջոցների միասնական ընդհանուր մակերեսը չպետք է գերազանցի 2.0 քմ-ը, գետնի (հաշվարկված մուտքի հատակից) մակարդակից բարձրությունը մինչև ամենաբարձր մակարդակում տեղակայված ցուցանակի վերին եզրը չպետք է գերազանցի 2.0 մետրը, իսկ ցուցանակները պետք է տեղադրվեն միմյանց զուգահեռ և միանման ձևավորմամբ:

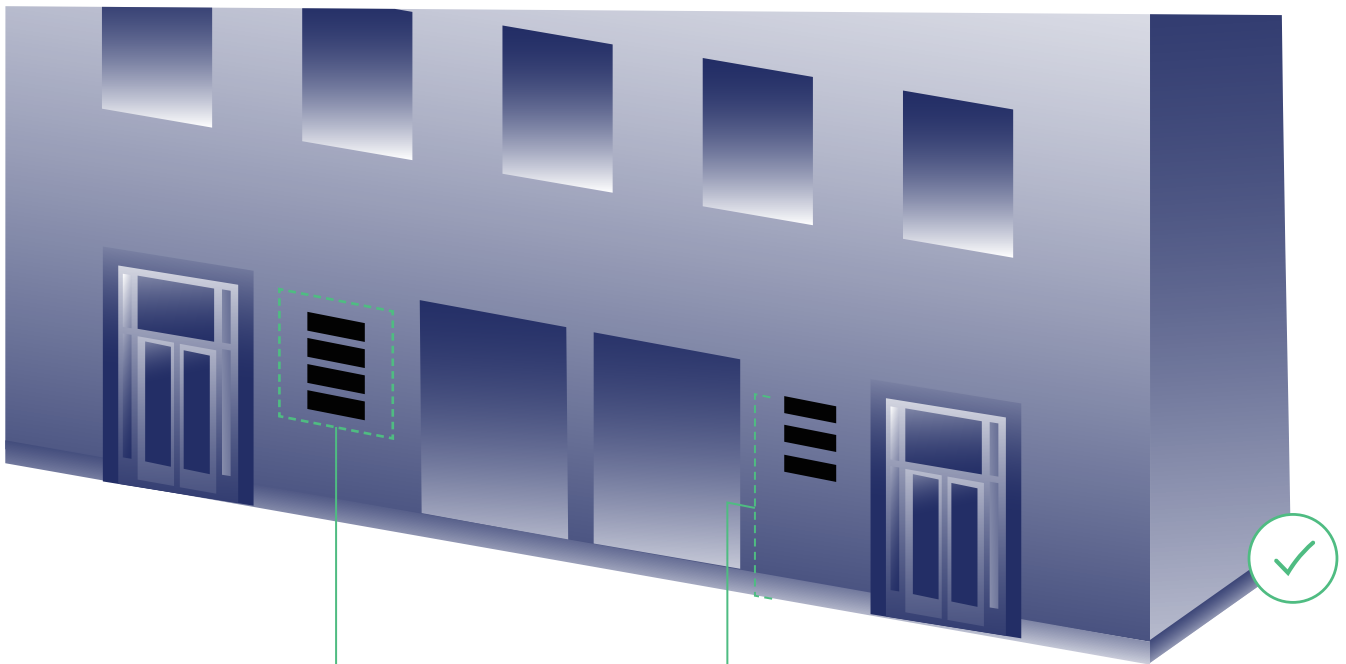

տեղեկատվական միջոցների միասնական ընդհանուր մակերեսը չպետք է գերազանցի 2.0 քմ



ամենաբարձր մակարդակում տեղակայված ցուցանակի վերին եզրը չպետք է գերազանցի 2.0 մ՝ հաշվարկված գետնի մակարդակից



ԵՐԵՎԱՆԻ ԶԱՐԱՔԻ ԱՎԱԳԱՆՈՒ՝ 18 ՆՈՅԵՄԲԵՐԻ 2009 Թ. N37-Ն ՈՐՈՇՈՒՄ  
Երևան քաղաքի վարչական սահմաններում արտաքին գովազդի և արտաքին  
գովազդի միջոցի տեղաբաշխման (տեղադրման) համայնքային չափորոշիչներ

# ՑՈՒՑԱՓԵՂԿ

Դռան, 1-ին և 2-րդ հարկերի ցուցափեղկերի (պատուհանների) ապակեպատ հատվածներին, ինչպես նաև այդ հատվածներից դեպի ներս մինչև 0.60 մետր տվրա (տեսանելի լինելու դեպքում), առանձնացված ապակեպատ պահարանում տեղադրված տեղեկատվությունը (տարբեր տեսակի տեղեկատվական միջոցները) համարվում են արտաքին գովազդ, այսուհետ նաև՝ ցուցափեղկային գովազդ (витринная реклама):

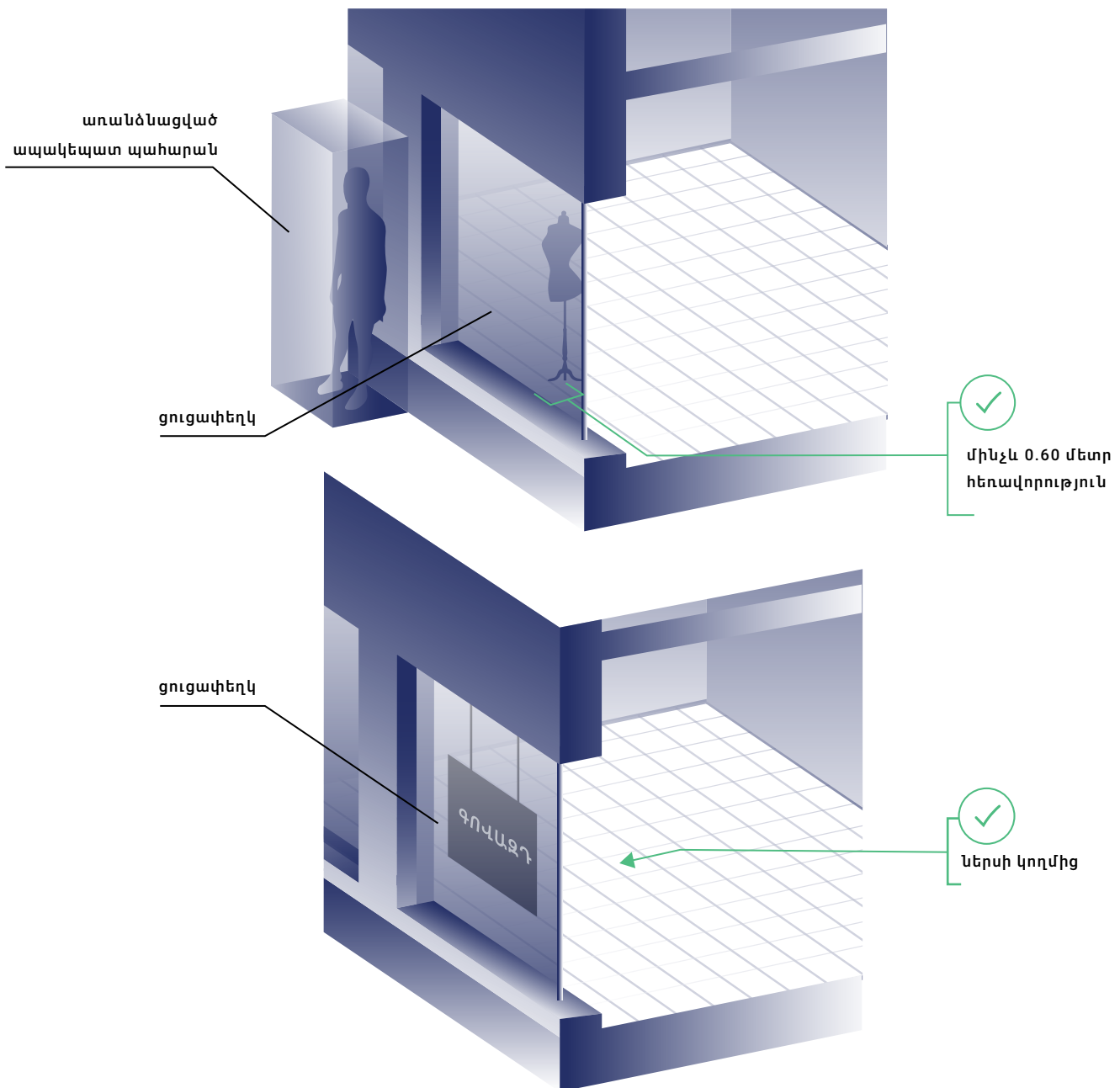

ԵՐԵՎԱՆԻ ԶԱՂԱՔԻ ԱՎԱԳԱՆՈՒ՝ 18 ՆՈՅԵՄԲԵՐԻ 2009 Թ. N37-Ն ՈՐՈՇՈՒՄ  
Երևան քաղաքի վարչական սահմաններում արտաքին գովազդի և արտաքին  
գովազդի միջոցի տեղաբաշխման (տեղադրման) համայնքային չափորոշիչներ

# ՑՈՒՑԱՓԵՂԿ

Ցուցափեղկային գովազդը թույլատրվում է տեղադրել.

- 1 ներսի կողմից,
- 2 առանց տակդիրի առանձին տառերի (ներառյալ ապրանքային նշանի պատկերը) միջոցով, առավելագույնը 2 տողով, հորիզոնական դասավորվածությամբ
- 3 փոքր չափի վահանակների վրա,
- 4 փոքր չափի էլեկտրոնային էկրանների միջոցով,
- 5 կոմպոզիցիոն լուծումների միջոցով,
- 6 շրջանակի (փեղկի) բոլոր կողմերից պահպանելով առնվազն 0.30 մետր, իսկ ծավալային տառերի դեպքում՝ 0.15 մետր հեռավորություն,
- 7 զբաղեցնելով (փակելով) փեղկի 75 տոկոսից ոչ ավելին, բացառությամբ տվյալ տարածքի վերանորոգման կամ շինարարական աշխատանքների ժամանակահատվածում՝ շինարարական աշխատանքների ծածկման նպատակով տեղադրման դեպքերի և առանձին տառերի:

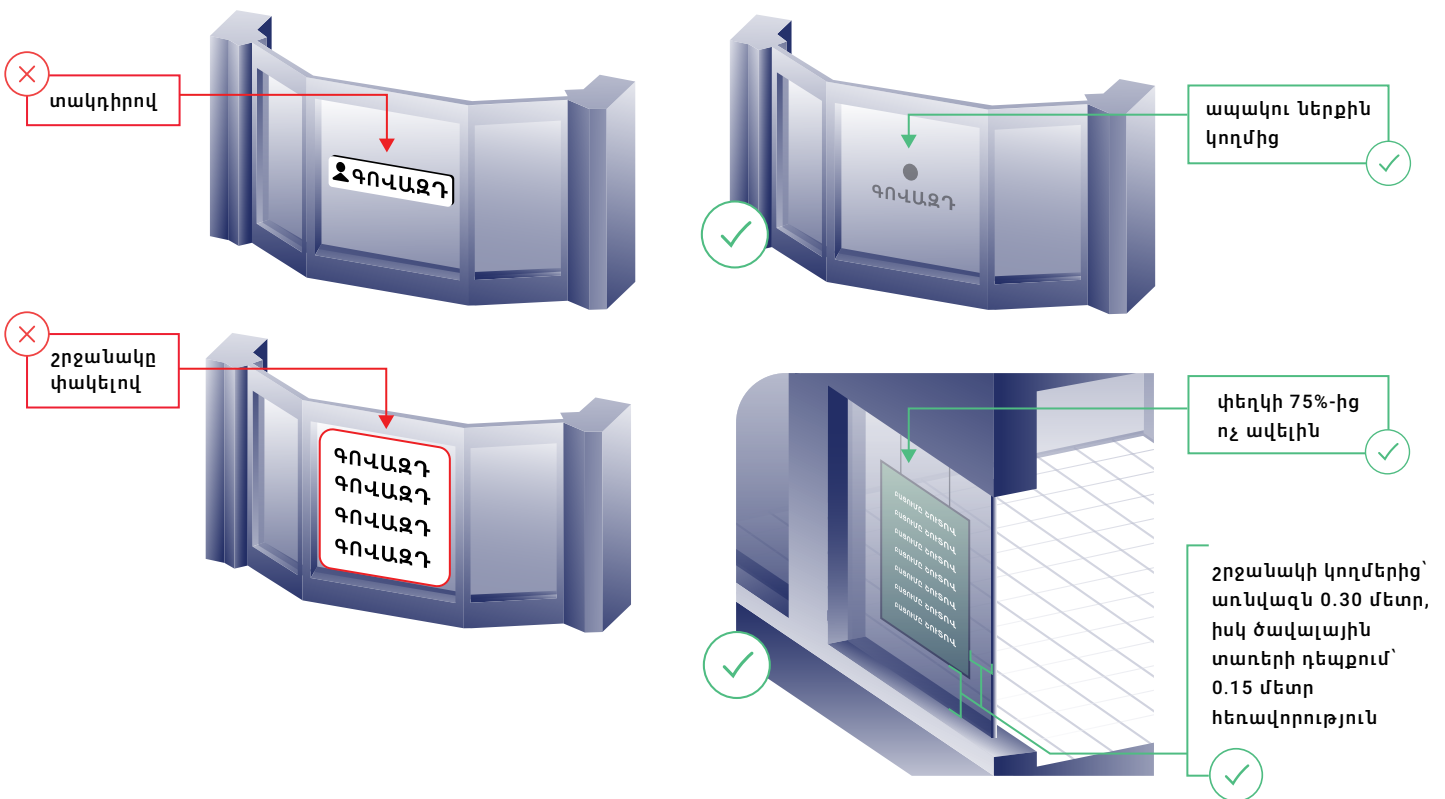

ԵՐԵՎԱՆԻ ԶԱՂԱՔԻ ԱՎԱԳԱՆՈՒՄԻ 18 ՆՈՅԵՄԲԵՐԻ 2009 Թ. N37-Ն ՈՐՈՇՈՒՄ  
Երևան քաղաքի վարչական սահմաններում արտաքին գովազդի և արտաքին  
գովազդի միջոցի տեղաբաշխման (տեղադրման) համայնքային չափորոշիչներ

ԿԵՏ 143, (143.1), 143.2), 143.3), 143.4), 143.5), 143.6), 143.7)

Նոյեմբեր, 2024

# ՑՈՒՑԱՓԵՂԿ

Ցուցափեղկի վրա հորիզոնական դասավորվածությամբ առանձին ծավալային տառերի տեսքով գովազդային տեղեկատվության թույլատրելի տարածքի միասնական հաշվարկված առավելագույն բարձրությունը կարող է լինել մինչև 0.50 մետրը, իսկ առանձին տողի առավելագույն բարձրությունը՝ մինչև 0.30 մետրը, տառերի հաստությունը՝ ոչ ավելի, քան 0.10 մետրը:

ծավալային տառերի դեպքում՝ 0.15 մետր հեռավորություն շրջանակից

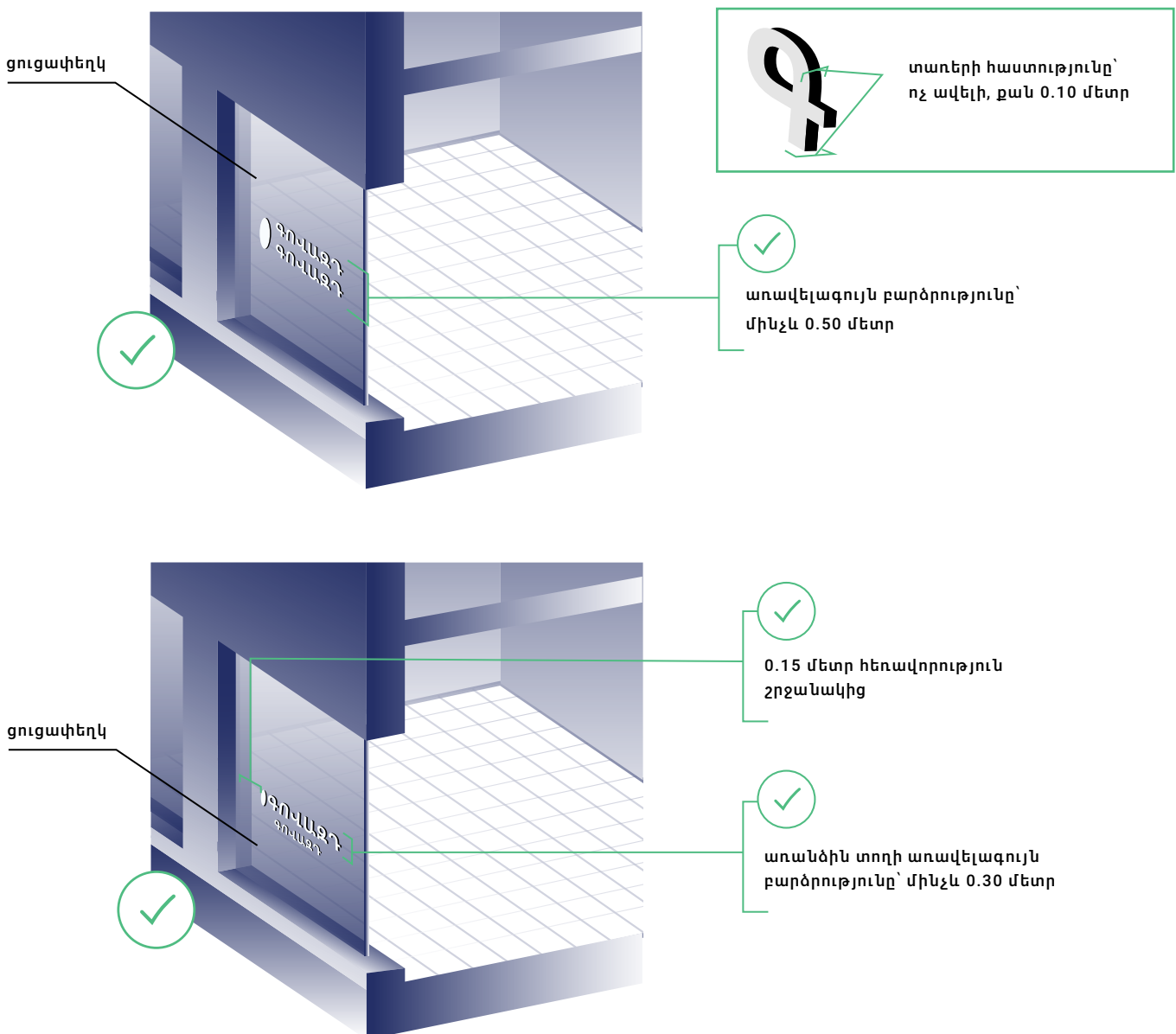

ԵՐԵՎԱՆԻ ԶԱՂԱՔԻ ԱՎԱԳԱՆՈՒ՝ 18 ՆՈՅԵՄԲԵՐԻ 2009 Թ. N37-Ն ՈՐՈՇՈՒՄ  
Երևան քաղաքի վարչական սահմաններում արտաքին գովազդի և արտաքին  
գովազդի միջոցի տեղաբաշխման (տեղադրման) համայնքային չափորոշիչներ

# ՑՈՒՑԱՓԵՂԿ

Ցուցափեղկում տեղադրվող գովազդը, գովազդի միջոցները պետք է պահպանեն միմյանց հանդեպ նույնաձև չափերի և տարածությունների համաչափություն՝ իրարից տեղադրվելով 0.30 մետրից ոչ պակաս հեռավորության վրա:

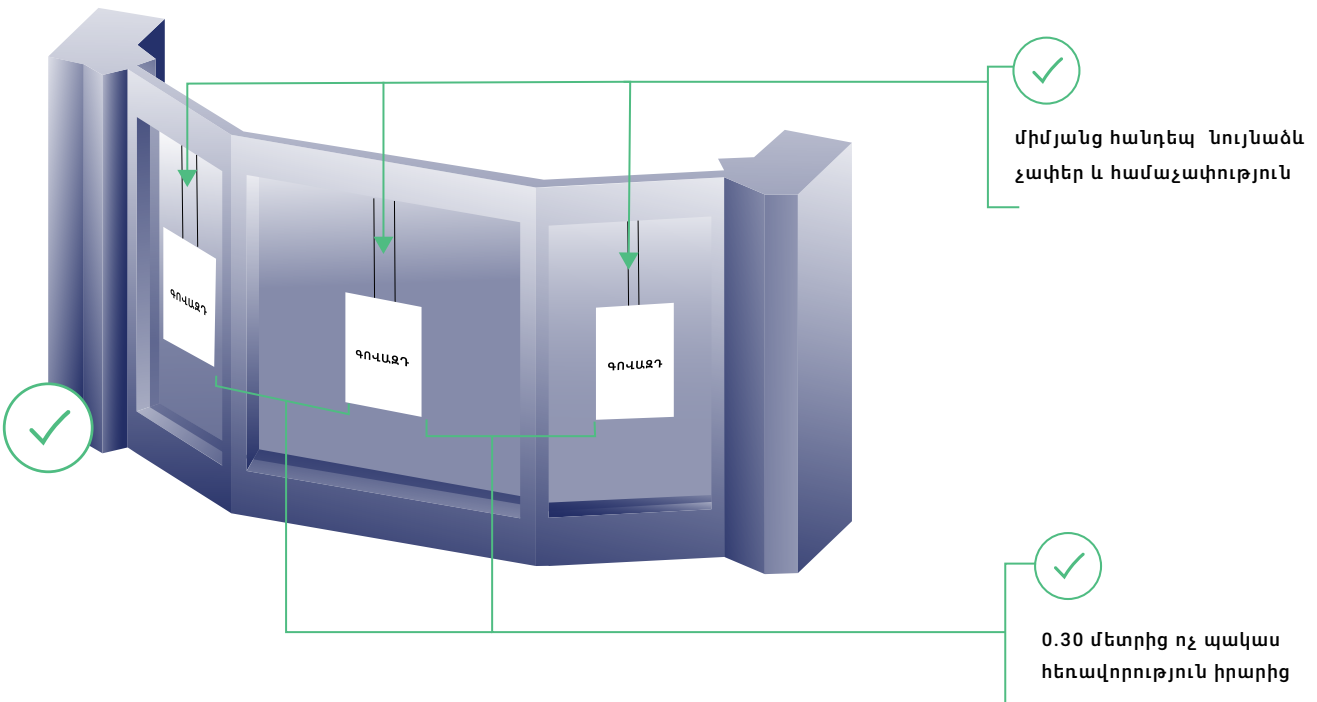
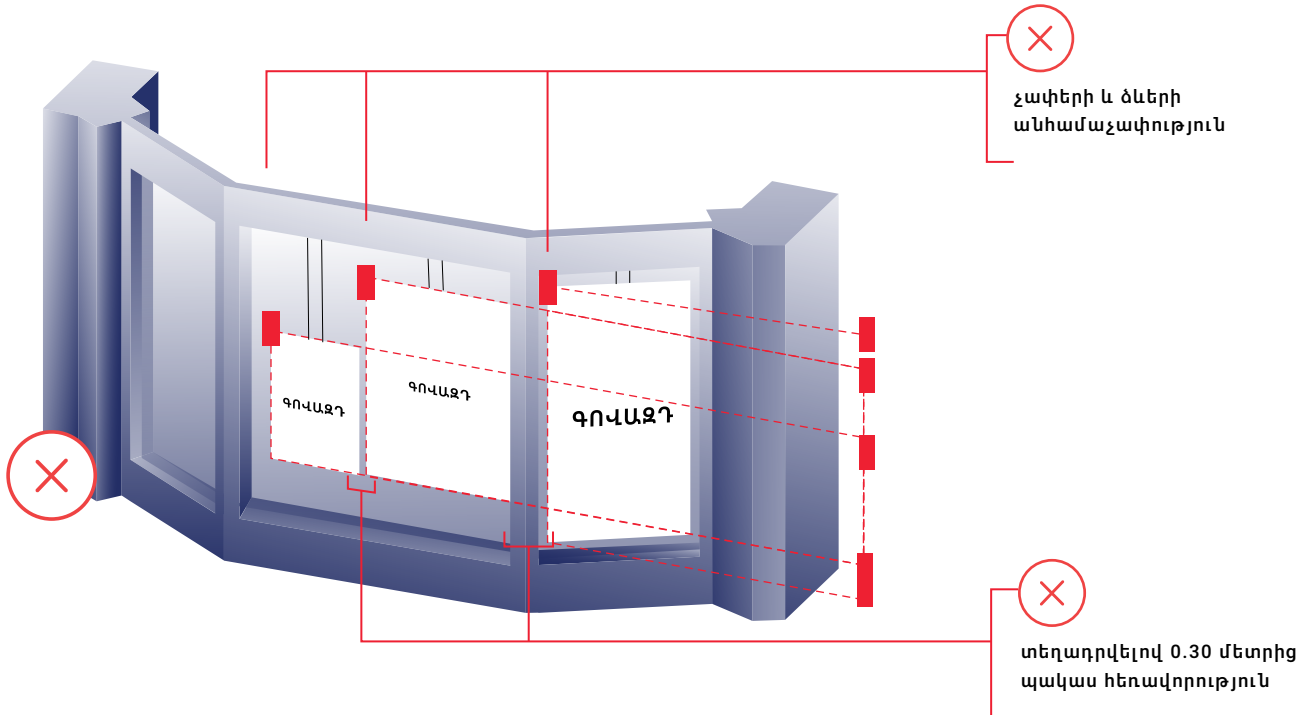

ԵՐԵՎԱՆԻ ԶԱՂԱՔԻ ԱՎԱԳԱՆՈՒ՝ 18 ՆՈՅԵՄԲԵՐԻ 2009 Թ. N37-Ն ՈՐՈՇՈՒՄ  
Երևան քաղաքի վարչական սահմաններում արտաքին գովազդի և արտաքին  
գովազդի միջոցի տեղաբաշխման (տեղադրման) համայնքային չափորոշիչներ

# ՑՈՒՑԱՓԵՂԿ

Ցուցափեղկում տեղադրվող գովազդի միջոցը կարող է ապահովված լինել բացառապես ներքին կամ ետնային լուսավորությամբ՝ արտաքին գովազդի լուսավորության չափանիշներին համապատասխան:

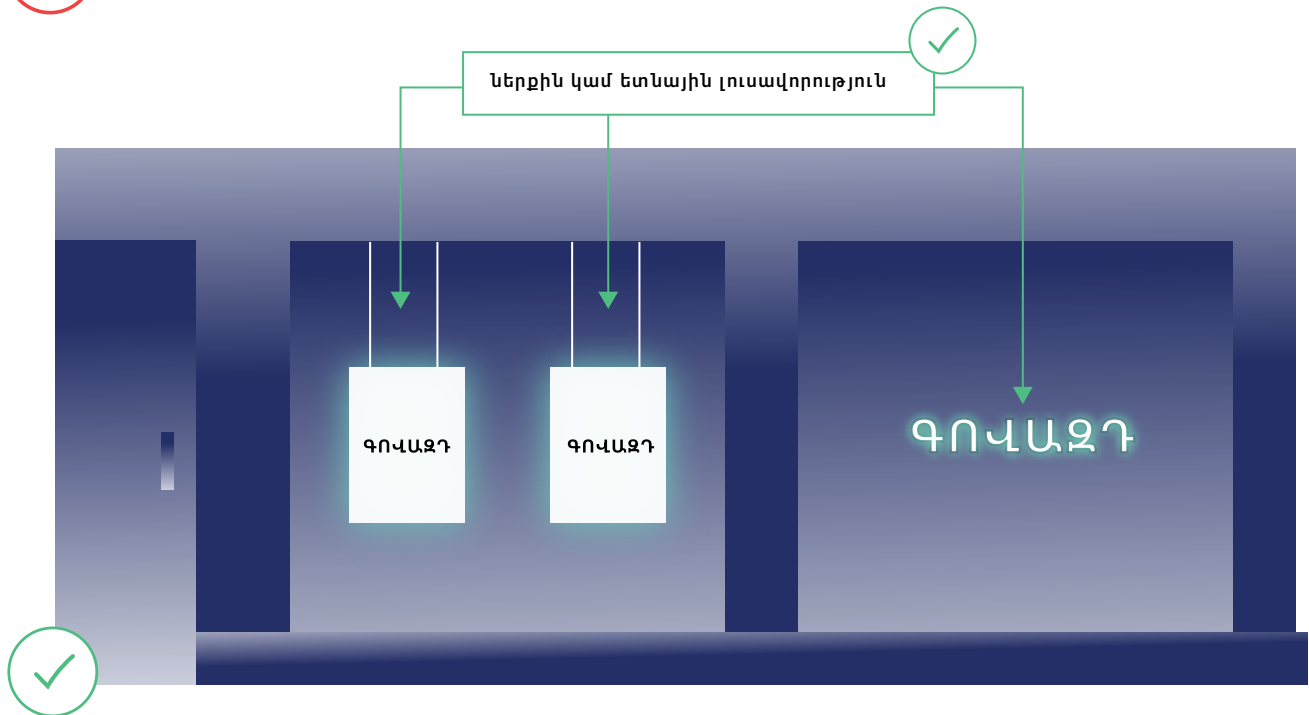
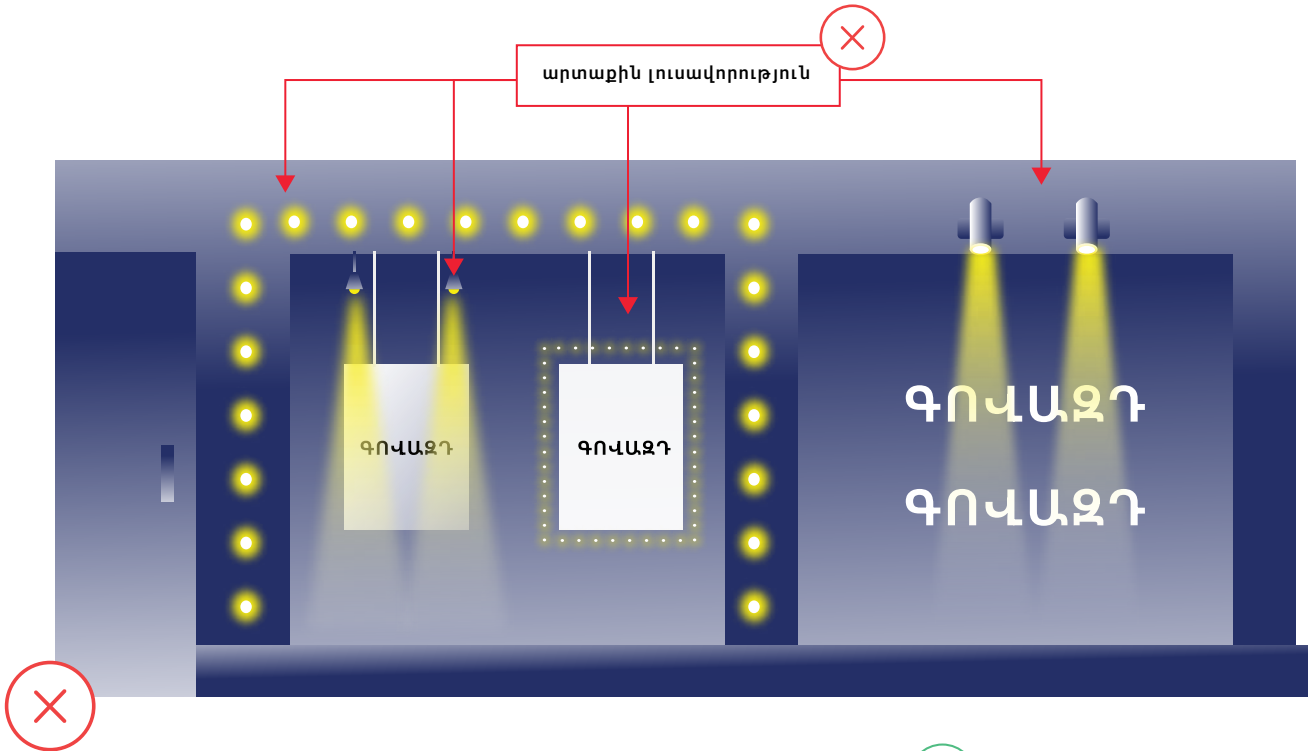

ԵՐԵՎԱՆԻ ԶԱՂԱՔԻ ԱՎԱԳԱՆՈՒՄԻ 18 ՆՈՅԵՄԲԵՐԻ 2009 Թ. N37-Ն ՈՐՈՇՈՒՄ  
Երևան քաղաքի վարչական սահմաններում արտաքին գովազդի և արտաքին  
գովազդի միջոցի տեղաբաշխման (տեղադրման) համայնքային չափորոշիչներ

# ԿԱԽՈՎԻ ԳՈՎԱԳՐԻ ՄԻՋՈՑ

Կախովի գովազդը, գովազդի միջոցը ստատիկ մակերես նախատեսող վահանակային կոնստրուկցիա է՝ բաղկացած ամրակներից, շրջանակից և տեղեկատու դաշտից, որը տեղադրվում է ամրակցող մակերեսի տակ՝ կցվելով վերևից:

Կախովի գովազդը, գովազդի միջոցը թույլատրվում է տեղադրել շենքերի, շինությունների, կառույցների հետիոտնային անցումների ուղղանկյունաձև (առանց կամարի) սրահային տարածքներում:

Կախովի գովազդը, գովազդի միջոցը չպետք է դուրս գա ճակատի արտաքին կամ ներքին հարթություններից, իսկ դրա առավելագույն բարձրությունը չպետք է գերազանցի 0.50 մետրը:

Կախովի գովազդի միջոցը պետք է գետնից պահպանի առնվազն 2.50 մետր բարձրություն՝ վերին և կողային հատվածից պահպանելով 0.30 մետր հեռավորություն:

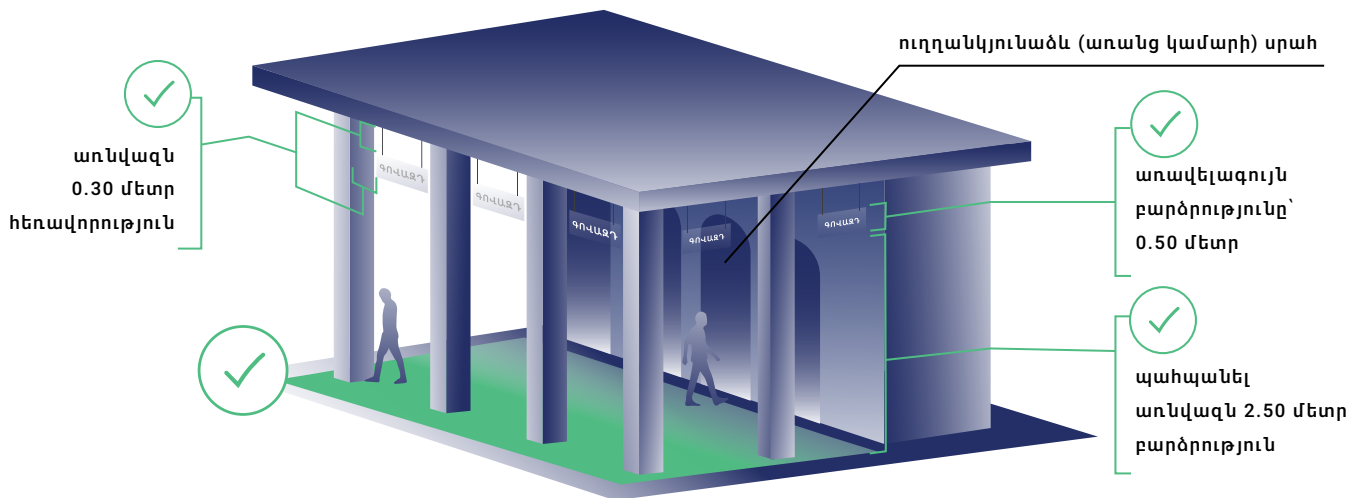
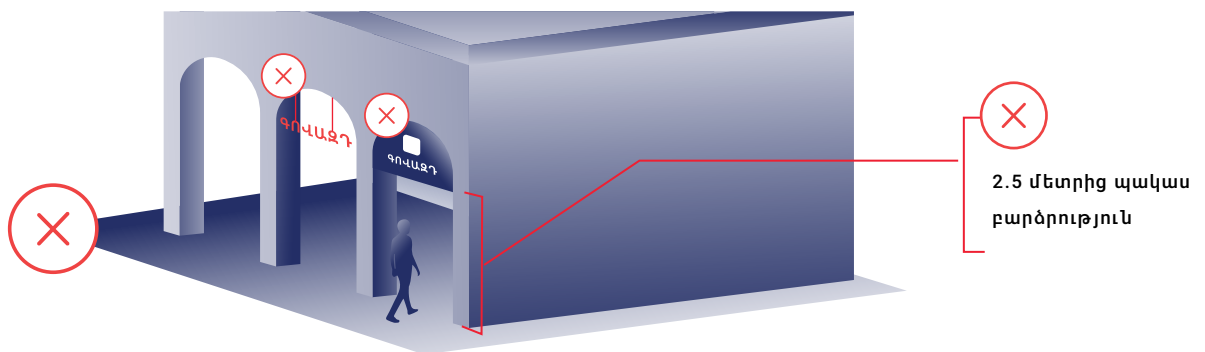

ԵՐԵՎԱՆԻ ԶԱՂԱՔԻ ԱՎԱԳԱՆՈՒ՝ 18 ՆՈՅԵՄԲԵՐԻ 2009 Թ. N37-Ն ՈՐՈՇՈՒՄ  
Երևան քաղաքի վարչական սահմաններում արտաքին գովազդի և արտաքին  
գովազդի միջոցի տեղաբաշխման (տեղադրման) համայնքային չափորոշիչներ

ԿԵՏ 148, 149, 150, 151

Նոյեմբեր, 2024

# ՀՈՎԱՆՈՑ, ՀՈՎԱՐ (ՄԱՐԿԻՋ), ԾԱԾԿ

Հովարը (маркиза) շենքի, շինության, կառույցի դռան, պատուհանի, ցուցափեղկի վերևի հատվածում ծալվող կամ չծալվող կտորե ծածկույթ է:

Սույն կանոնների իմաստով ծածկը բացօթյա ոչ մեկուսացված կտորե կոնստրուկցիա է, որը տեղակայված է հենարանների (սյուների) վրա մի կողմից և ամրակցված է պատին մյուս կողմից:

Հովանոցը սովորաբար փայտյա կամ մետաղյա ելուստներով, մեջտեղի մասում հենասյան վրա ամրացված կտորե ծալովի ծածկույթով հարմարանք է նախատեսված արևից կամ տեղումներից պաշտպանվելու համար:

Հովարի, ծածկի և հովանոցի վրա թույլատրելի է պատկերել միայն գովազդվող օբյեկտի ապրանքային նշանի պատկերը և անվանումը:

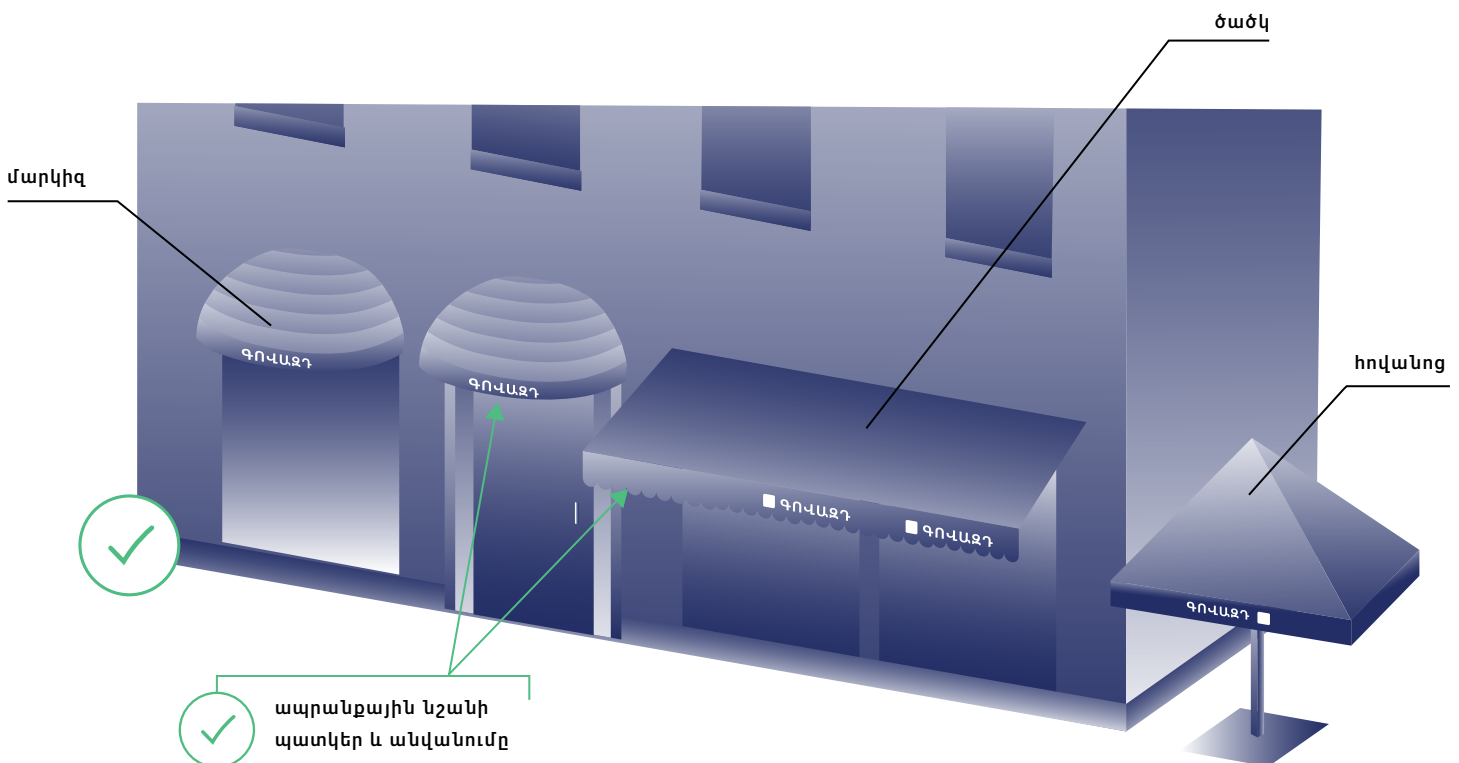

ԵՐԵՎԱՆԻ ԶԱՂԱՔԻ ԱՎԱԳԱՆՈՒ՝ 18 ՆՈՅԵՄԲԵՐԻ 2009 Թ. N37-Ն ՈՐՈՇՈՒՄ  
Երևան քաղաքի վարչական սահմաններում արտաքին գովազդի և արտաքին  
գովազդի միջոցի տեղաբաշխման (տեղադրման) համայնքային չափորոշիչներ

**ԿԵՏ 152, 153, 154, 155**

Նոյեմբեր, 2024

# ՀՈՎԱՔ (ՄԱՐԿԻՋ)

Հովաքը կարող է տեղադրվել մուտքի, պատուհանի, ցուցափեղկի վերին եզրին և բացառապես դրանց սահմաններում:

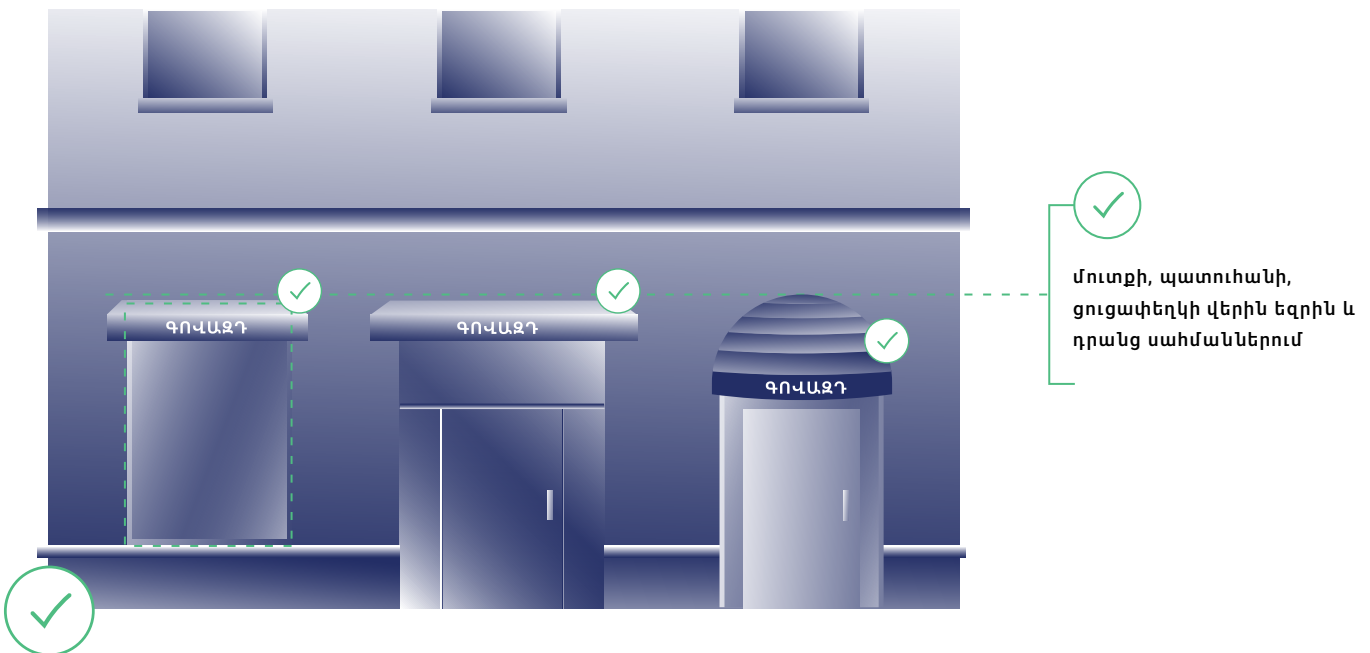
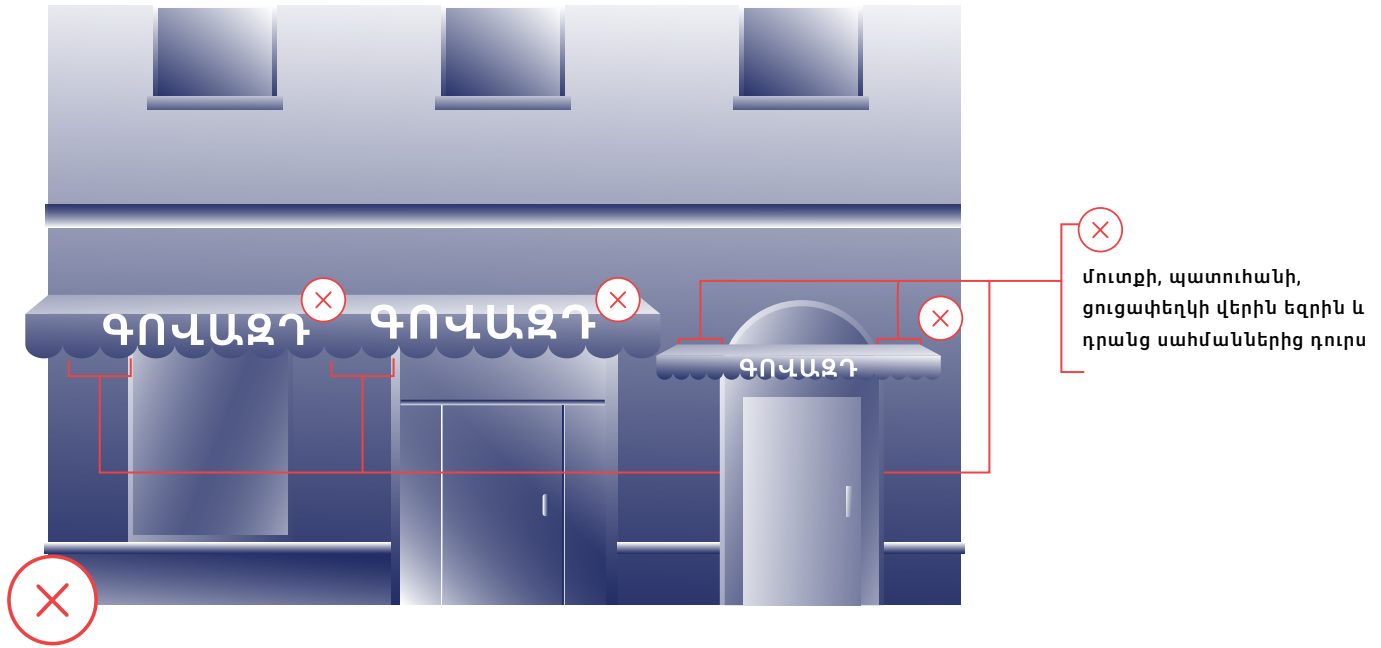

ԵՐԵՎԱՆԻ ԱՎԱԳԱՆՈՒ՝ 18 ՆՈՅԵՄԲԵՐԻ 2009 Թ. N37-Ն ՈՐՈՇՈՒՄ  
Երևան քաղաքի վարչական սահմաններում արտաքին գովազդի և արտաքին  
գովազդի միջոցի տեղաբաշխման (տեղադրման) համայնքային չափորոշիչներ

Ծածկը կարող է տեղադրվել մուտքի, պատուհանի, ցուցափեղկի վերին եզրին կամ դրանցից բարձր, սակայն առավելագույնը մինչև 0.50 մետր բարձրության վրա և տնտեսվարողի կողմից փաստացի զբաղեցրած տարածքի սահմաններում:

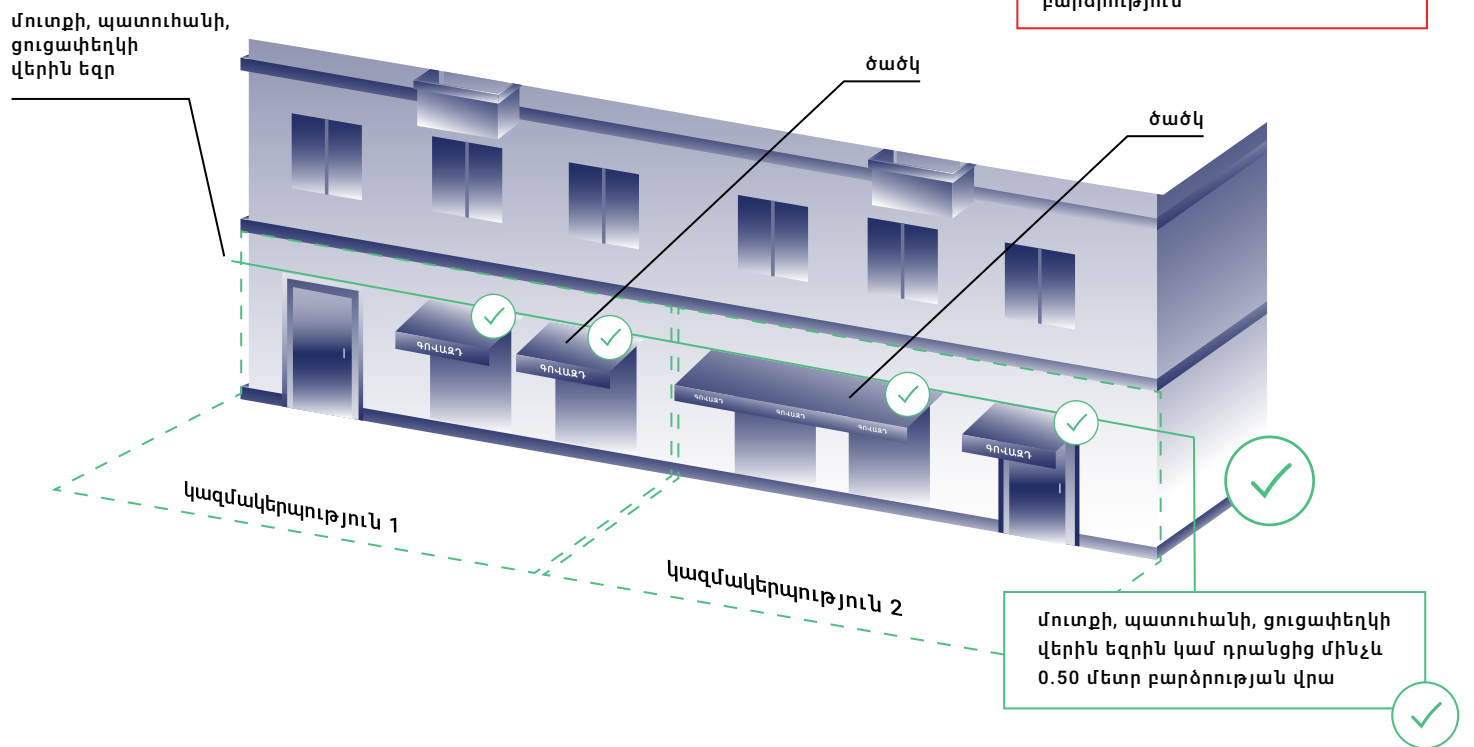
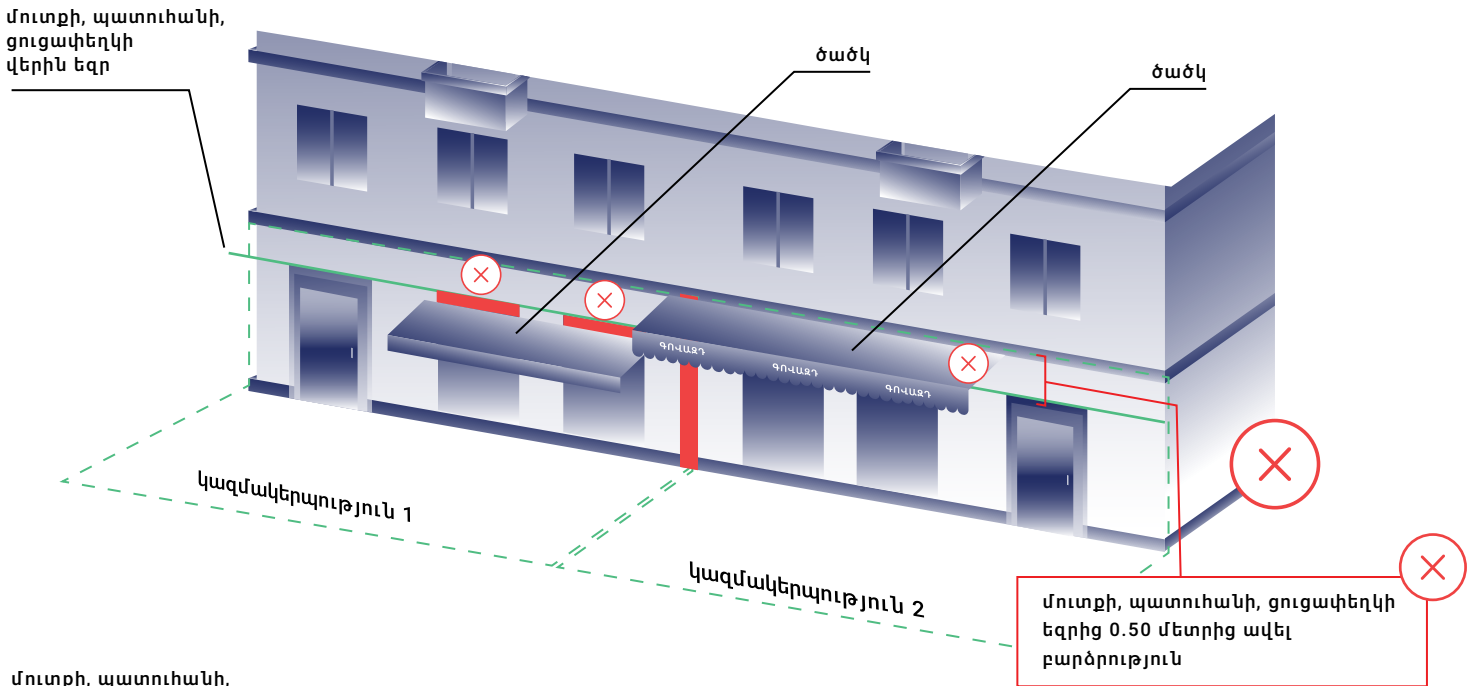



# ՀՈՎԱՐ (ՄԱՐԿԻՋ)

Հովարը պետք է համահունչ լինի շենքի, շինության ճակատի ճարտարապետական ընդհանրական տեսքին և բաժանումներին:

Հովարի կոնստրուկցիայի չափը չի կարող ծածկել փեղկի բարձրության 1/4-ից ավելին:

Հովարի կոնստրուկցիայի չափը՝ բացված վիճակում, չի կարող լինել 1.20 մետրից ավելի խորություն (ճակատից դեպի առաջ):

Հովարի և ծածկի կոնստրուկցիաների ամրակները, տեսանելի լինելու դեպքում, պետք է լինեն միագույն, իսկ պատից ամրակցված լինելու դեպքում՝ մուգ գույնի (մետաղի, քարի, փայտի գույնի) կամ շենքի, շինության հիմնական գույնին համահունչ, որի վրա տեղադրվում են:

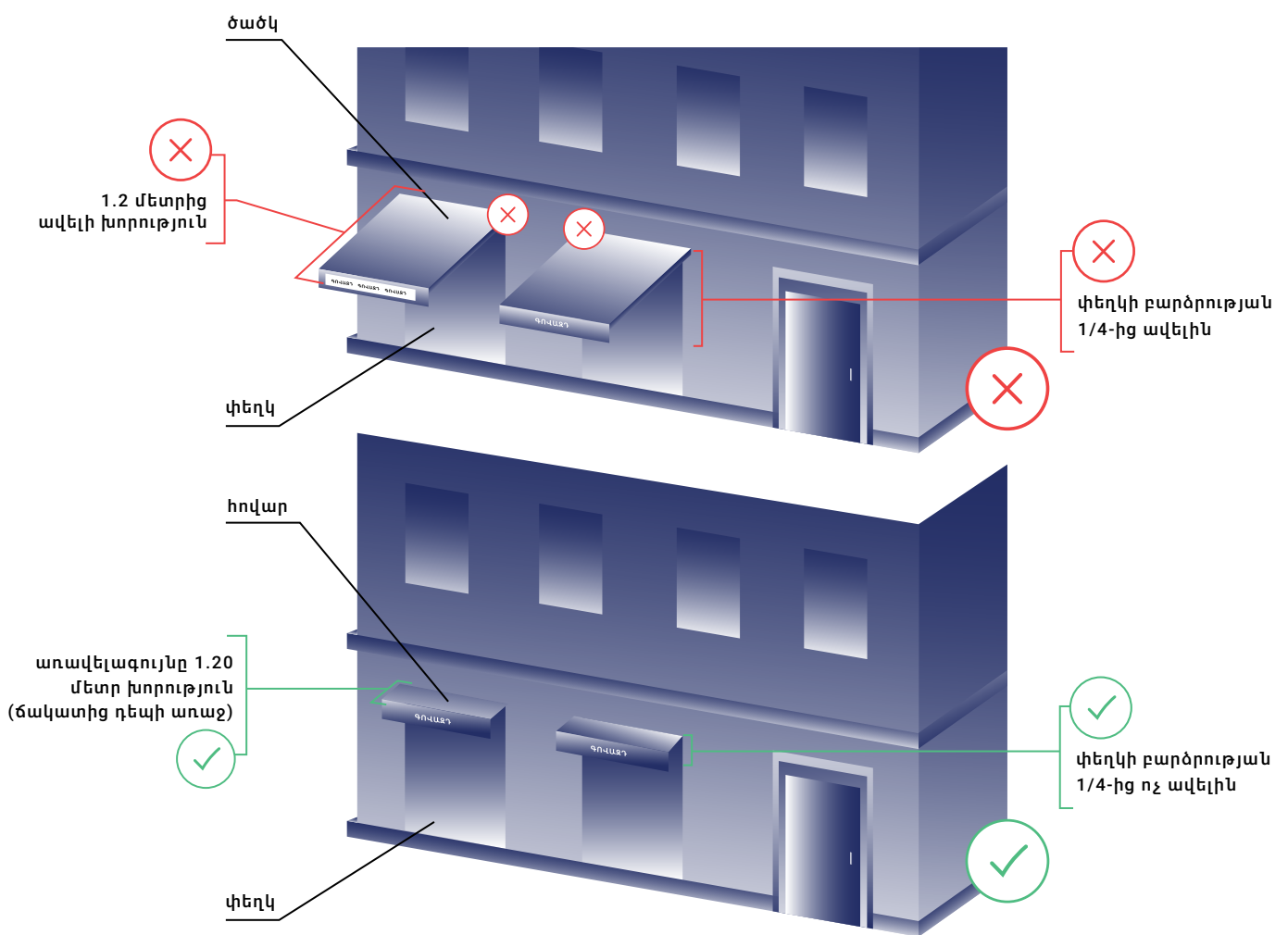

ԵՐԵՎԱՆԻ ԱՎԱԳԱՆՈՒ՝ 18 ՆՈՅԵՄԲԵՐԻ 2009 Թ. N37-Ն ՈՐՈՇՈՒՄ  
Երևան քաղաքի վարչական սահմաններում արտաքին գովազդի և արտաքին  
գովազդի միջոցի տեղաբաշխման (տեղադրման) համայնքային չափորոշիչներ

ԿԵՏ 159, 160, 161, 162

Նոյեմբեր, 2024

Շենքի, շինության, կառույցի տանիքներին թույլատրելի է տեղաբաշխել (տեղադրել) միայն առանձին ծավալային տառերից և սիմվոլներից բաղկացած գովազդի միջոց՝ տանիքի հանդեպ տառերի հորիզոնական և մինչև երկու տողով դասավորվածությամբ՝ առանց տակդիրի:

Շենքի, շինության, կառույցի տանիքներին տեղադրվող գովազդ, գովազդի միջոցը պետք է լինեն ճակատի ուղղահայաց բաժանումներին համապատասխան, առանց ելուստների և դուրս չգան ճակատի հիմնական հարթությունից՝ դեպի առաջ:

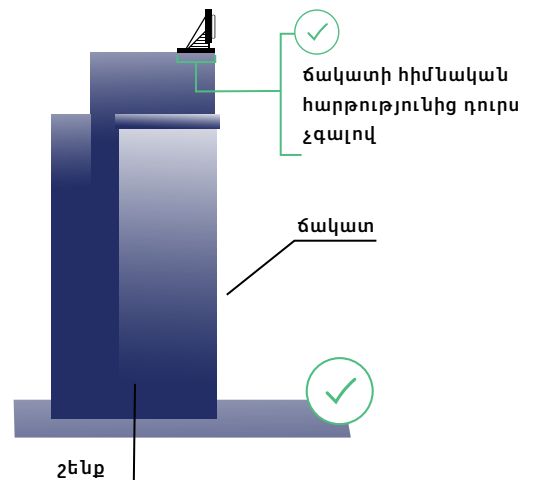
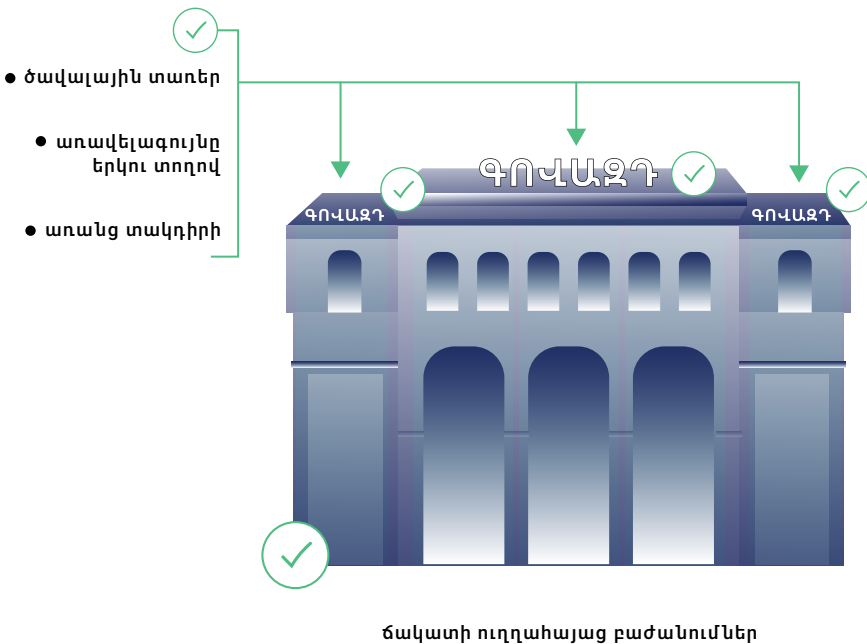
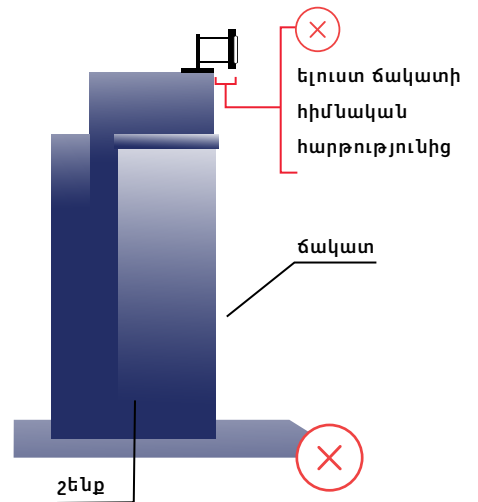
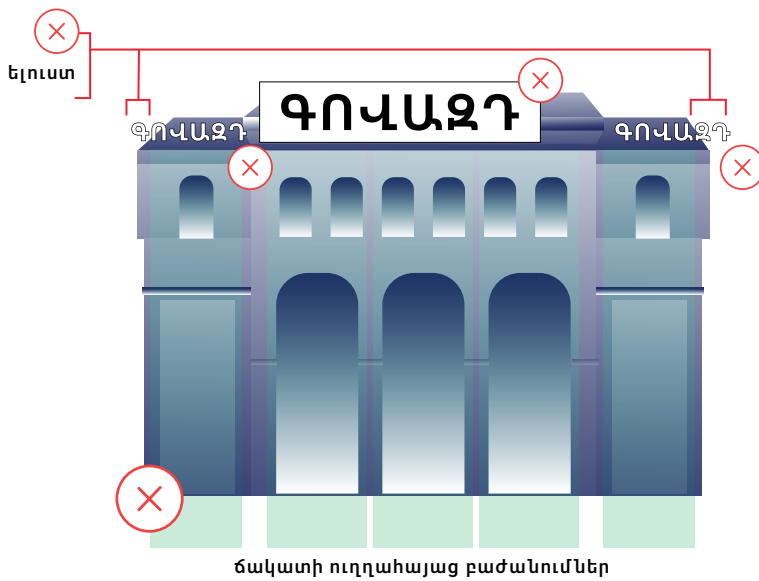

# Տ Ա Ն Ի Ք

Շենքի, շինության, կառույցի տանիքներին տեղադրվող գովազդի, գովազդի միջոցի լայնությունը չի կարող գերազանցել ճակատի լայնության 4/5 մասը՝ մինչև 35.0 մետր ճակատային լայնության դեպքում, և ճակատի լայնության կեսը՝ 35.0 մետրից ավելի ճակատային լայնության դեպքում:

✗ առավելագույնը ճակատի լայնության 4/5 մասը

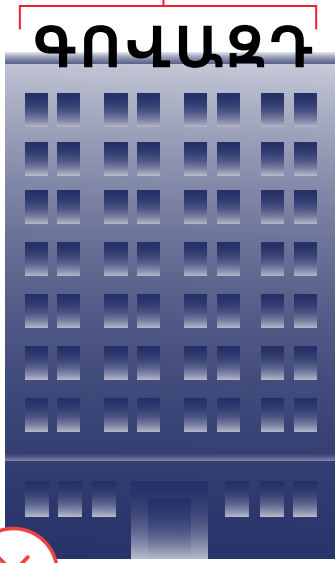

ԳՈՎԱԶԴ

մինչև 35 մետր ճակատ

✗ առավելագույնը ճակատի լայնության 1/2 մասը

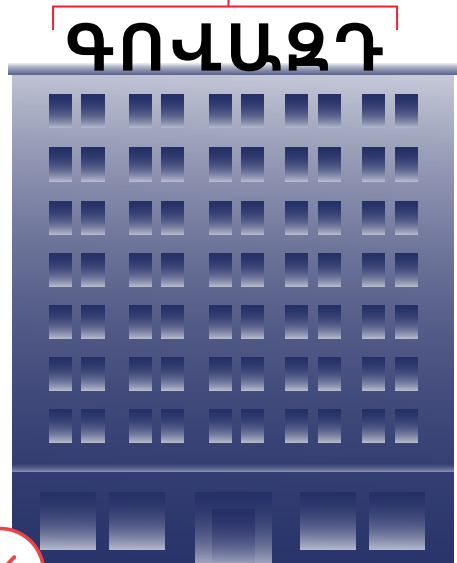

ԳՈՎԱԶԴ

35 մետրից ավել ճակատ

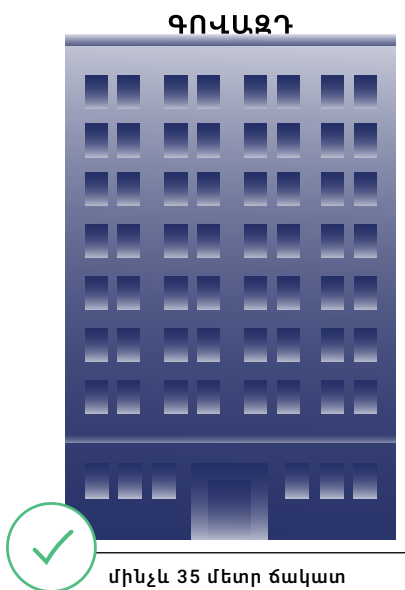

ԳՈՎԱԶԴ

մինչև 35 մետր ճակատ

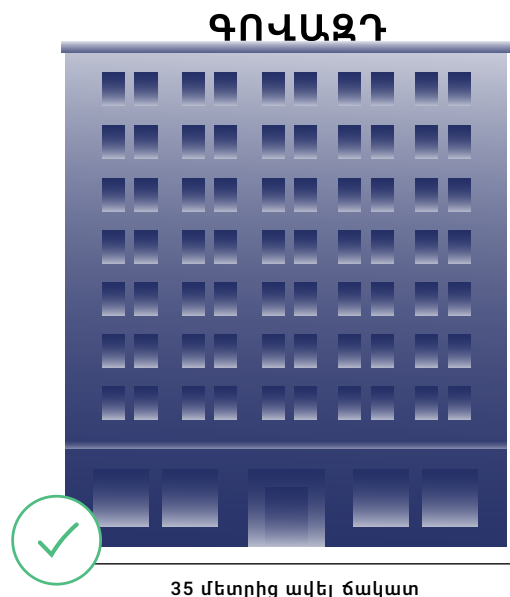

ԳՈՎԱԶԴ

35 մետրից ավել ճակատ



# Տ Ա Ն Ի Ք

Մինչև 50.0 մետր ճակատային լայնություն ունեցող շենքի, շինության, կառույցի տանիքի մինևույն կողմում նույն հարթության վրա չի կարող տեղադրվել մեկից ավելի գովազդի միջոց:



ԵՐԵՎԱՆԻ ԶԱՂԱՔԻ ԱՎԱԳԱՆՈՒ՝ 18 ՆՈՅԵՄԲԵՐԻ 2009 Թ. N37-Ն ՈՐՈՇՈՒՄ  
Երևան քաղաքի վարչական սահմաններում արտաքին գովազդի և արտաքին  
գովազդի միջոցի տեղաբաշխման (տեղադրման) համայնքային չափորոշիչներ

50.0 մետրից ավելի ճակատային լայնություն ունեցող շենքի, շինության, կառույցի տանիքի միևնույն կողմում մեկ հորիզոնական հարթության վրա տեղադրվող մեկից ավելի գովազդի միջոցների միմյանցից հեռավորությունը չի կարող լինել պակաս, քան 50.0 մետրը, իսկ տարբեր բարձրությունների ճարտարապետական տարրերի վրա տեղադրվելու պարագայում՝ 10.0 մետրը:

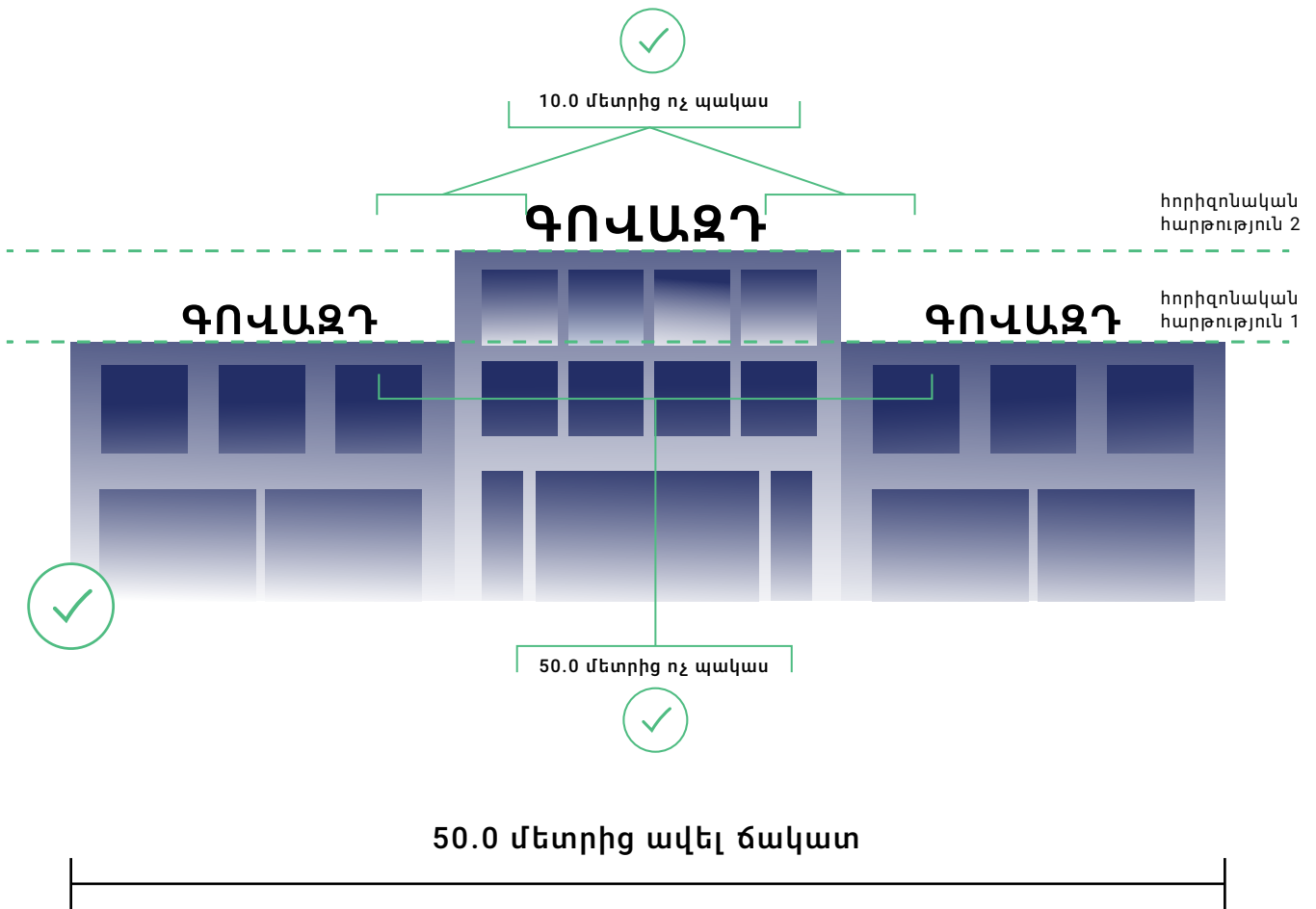

# Տ Ա Ն Ի Ք

Չի թույլատրվում գովազդ, գովազդի միջոց տեղադրել թեք տանիքի և ծածկի, ոչ հիմնական, ոչ ստացիոնար շենքի, շինություն, կառույցի, ավտոտնակի, կրպակի, կրպակաշարի, կցակառույց օբյեկտի տանիքի վրա:

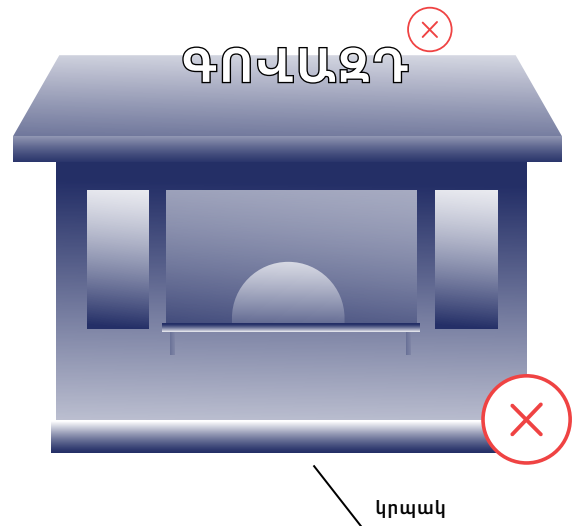
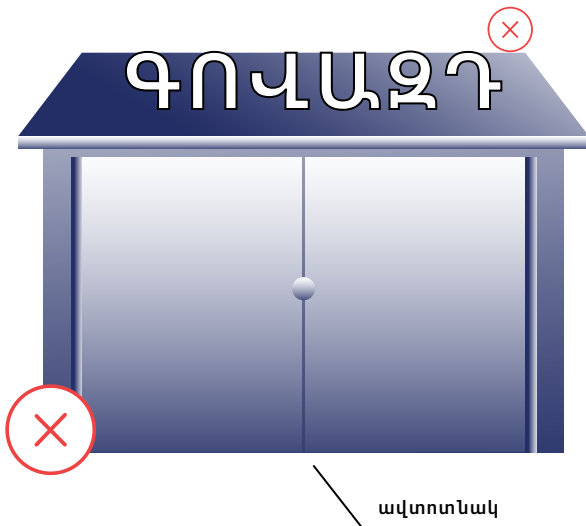
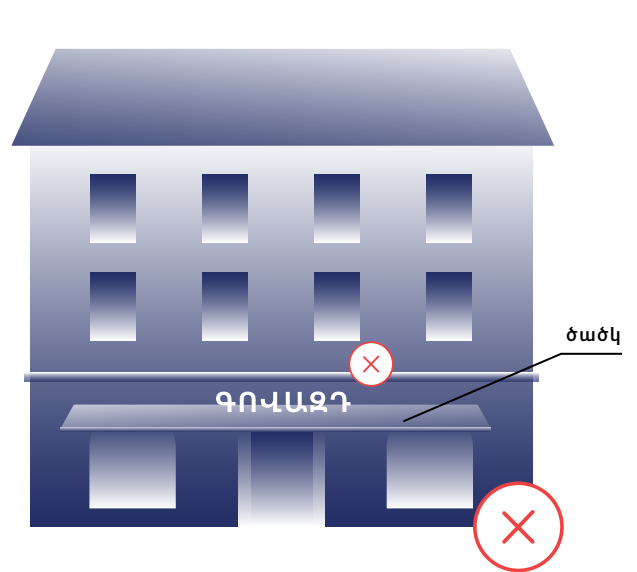
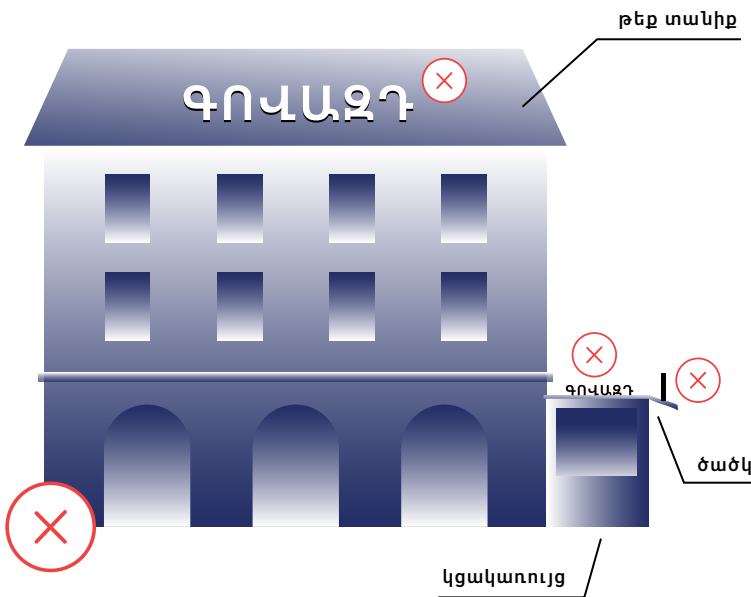

ԵՐԵՎԱՆԻ ԶԱՂԱՔԻ ԱՎԱԳԱՆՈՒ՝ 18 ՆՈՅԵՄԲԵՐԻ 2009 Թ. N37-Ն ՈՐՈՇՈՒՄ  
Երևան քաղաքի վարչական սահմաններում արտաքին գովազդի և արտաքին  
գովազդի միջոցի տեղաբաշխման (տեղադրման) համայնքային չափորոշիչներ

Չի թույլատրվում գովազդ, գովազդի միջոց տեղադրել մինչև 4 հարկանի շենքի, շինության, կառույցի տանիքի կամ ծածկի վրա:

3.0 մետր = 1 հարկ

տանիք

մինչև 4  
հարկանի շենք

ԳՈՎԱԶԴ

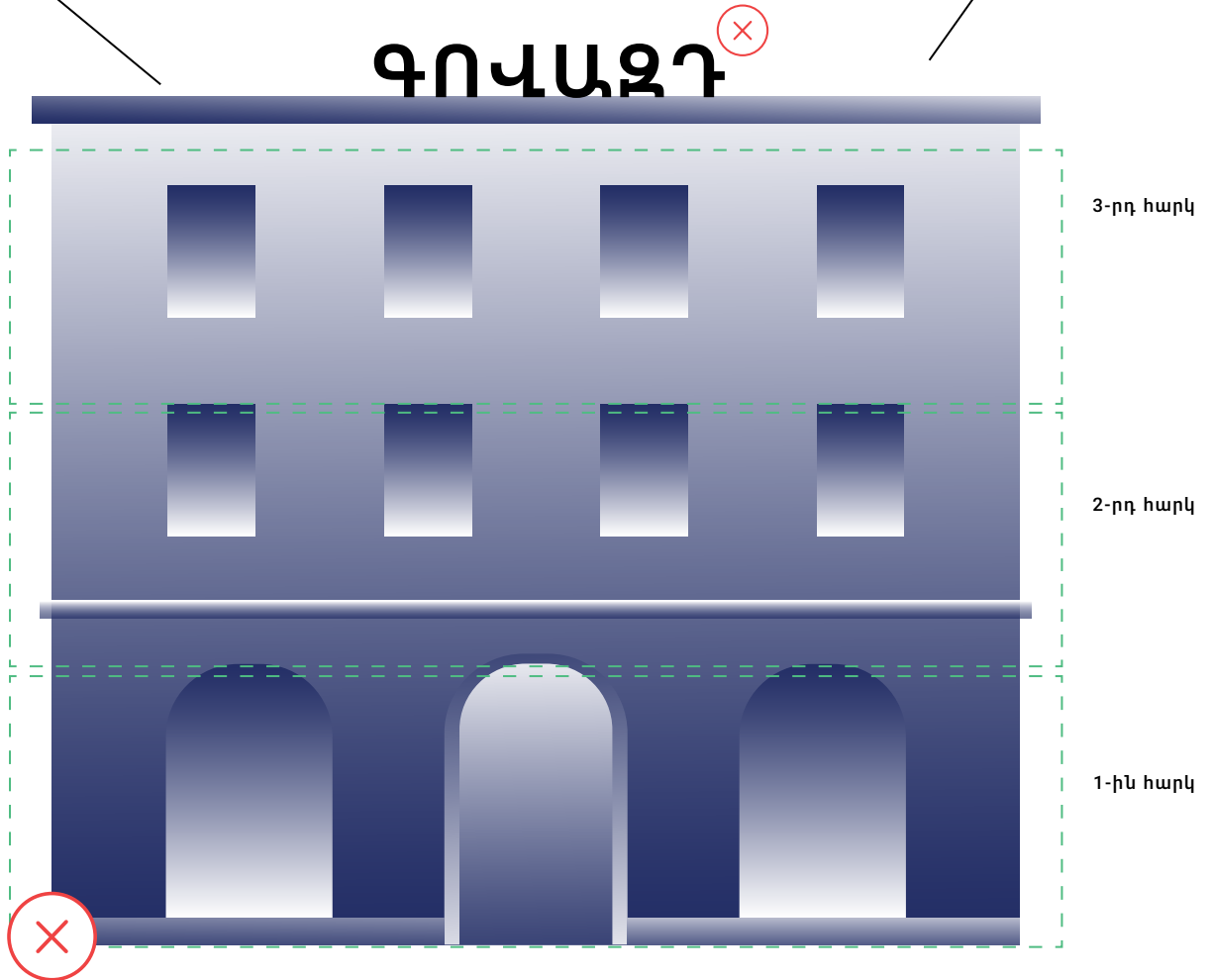

# Տ Ա Ն Ի Ք

Շենքի, շինության, կառույցի տանիքների վրա գովազդի, գովազդի միջոցի առավելագույն բարձրությունը կարգավորվում է ըստ հարկայնության և պետք է լինի.

- 1 4 հարկանի շենքի, շինության, կառույցի համար ոչ ավելի, քան 2.0 մետր
- 2 5-9 հարկանի շենքի, շինության համար ոչ ավելի, քան 3.0 մետր
- 3 10-14 հարկանի շենքի, շինության համար ոչ ավելի, քան 4.0 մետր
- 4 15 կամ ավելի հարկ ունեցող օբյեկտների համար՝ ոչ ավելի, քան 5.0 մետր

Սույն որոշման իմաստով շենքի, շինության, կառույցի մեկ հարկի բարձրությունը 3.0 մետր է: Կոտորակային արժեքների դեպքում շենքի ընդհանուր բարձրության ամբողջ թվային արժեքի կլորացումը կատարվում է մաթեմատիկական կլորացման կանոններին համապատասխան, և 1, 2, 3, 4 թվերը փոխարինվում են զրոյով, իսկ 5, 6, 7, 8, 9 թվերը մեկով ավելացնում են դիմացի թիվը:



Եթե շենքի, շինության, կառույցի տանիքին տեղաբաշխվող (տեղադրվող) գոլազդը, գոլազդի միջոցը պարունակում է ապրանքային նշանի պատկեր, ապա վերջինիս որոշակի տարրեր կարող են գերազանցել սույն կանոններով սահմանված չափորոշիչները, բայց ոչ ավելի, քան գոլազդի միջոցի ամբողջական մակերեսի 1/5-րդը:

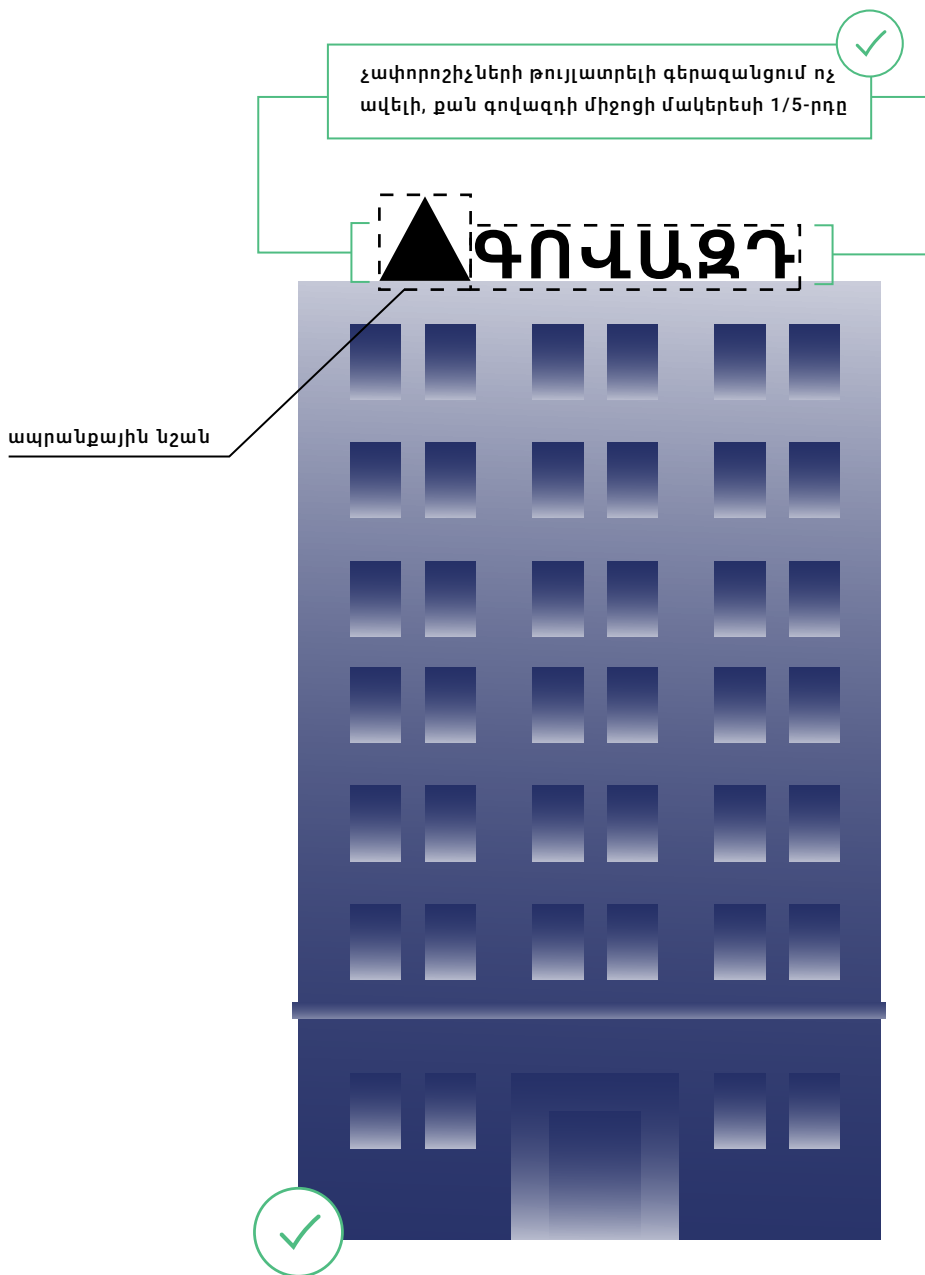

# ԿԱՄՈՒՐՁ

Կամուրջի, գետնանցումի, թունելների, էստակադաների վրա թույլատրելի է տեղաբաշխել (տեղադրել) միայն առանձին ծավալային տառերից և սիմվոլներից բաղկացած գովազդի միջոց՝ առավելագույնը մինչև երկու տողով դասավորվածությամբ՝ առանց տակդիրի կամ ամբողջությամբ թափանցիկ տակդիրի կիրառմամբ:

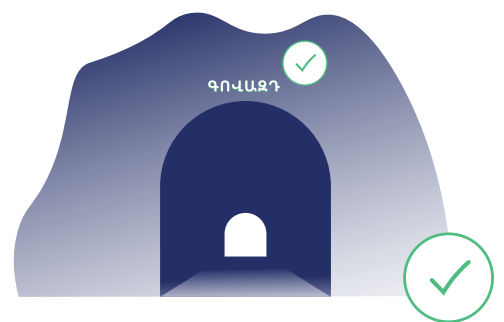
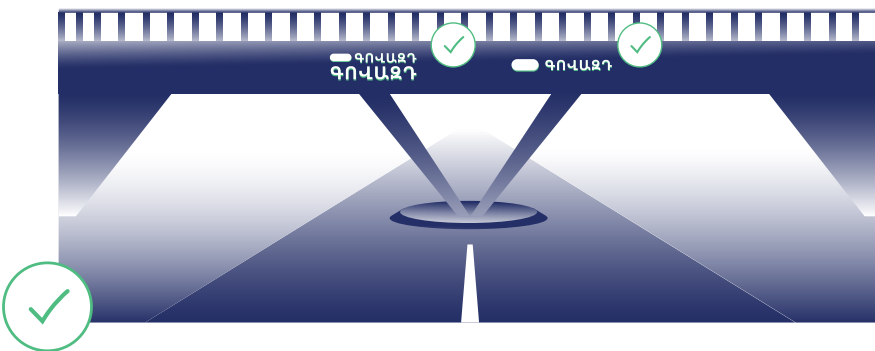
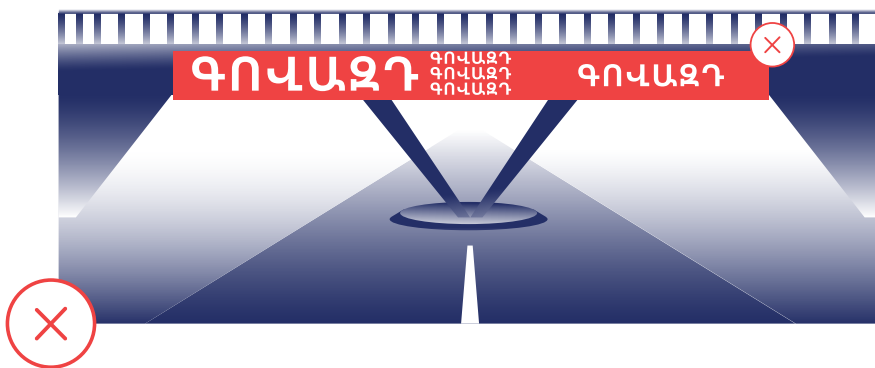

# ԼՅԱԿԱՅԱՆ

Ավտոմեքենաների՝ վառելիքի կամ էլեկտրական լցակայանների զբաղեցրած հողատարածքում թույլատրվում է վահանակի տեսքով տեղադրել միայն մեկ գովազդ, գովազդի միջոց, ներառյալ գնի ցուցատախտակը, և մեկ գովազդ, գովազդի միջոց կամ ցուցատախտակ լցակայանի զբաղեցրած տարածքից դուրս, նույն մայթին:

Այս կոնստրուկցիաների առավելագույն բարձրությունը չպետք է գերազանցի 8.0 մետրը (հաշվարկված գետնի մակերևույթից), լայնությունը՝ 3.0 մետրը, խորությունը՝ 0.80 մետրը:

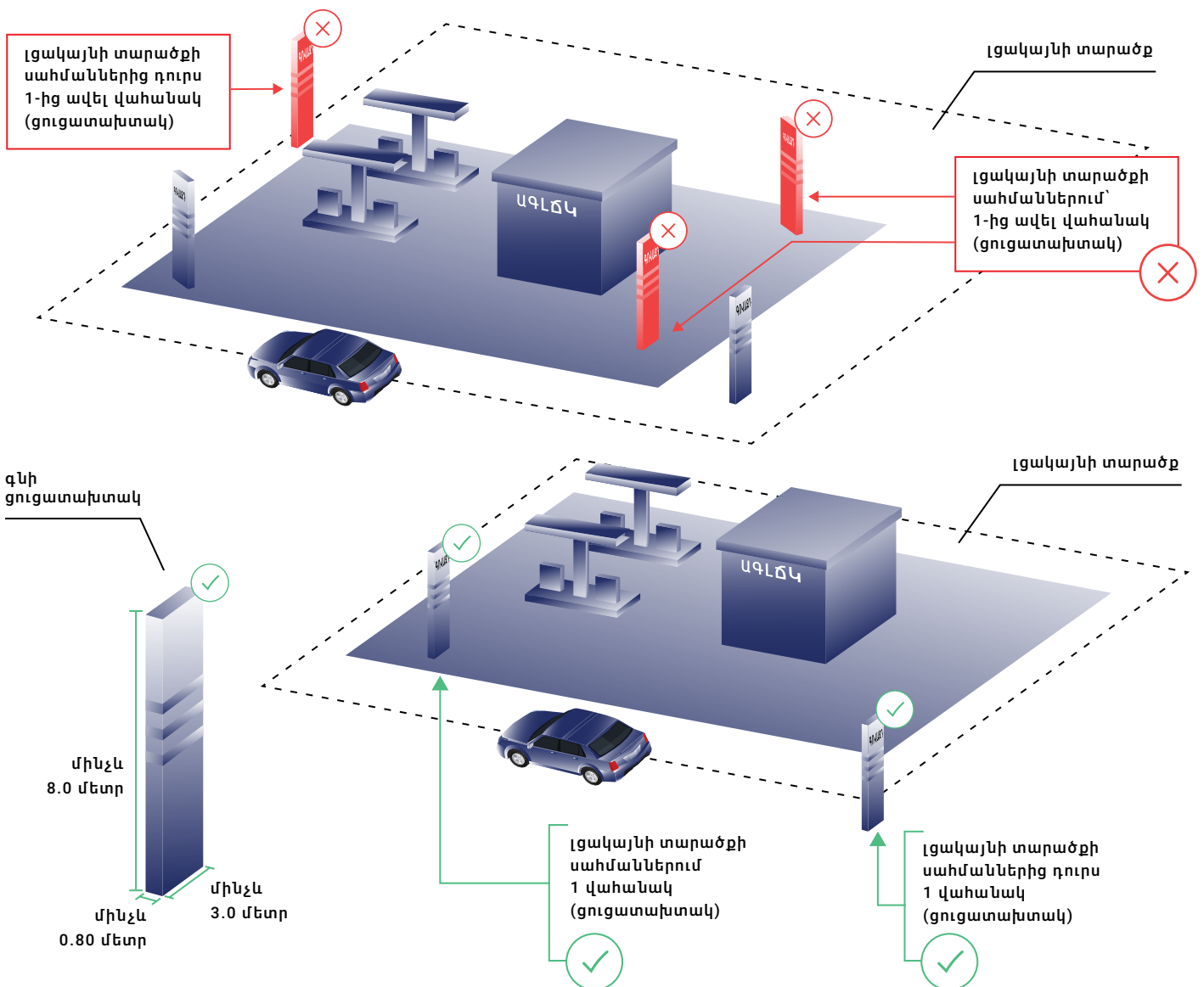

ԵՐԵՎԱՆԻ ԶԱՂԱՔԻ ԱՎԱԳԱՆՈՒ՝ 18 ՆՈՅԵՄԲԵՐԻ 2009 Թ. N37-Ն ՈՐՈՇՈՒՄ  
Երևան քաղաքի վարչական սահմաններում արտաքին գովազդի և արտաքին  
գովազդի միջոցի տեղաբաշխման (տեղադրման) համայնքային չափորոշիչներ

# ԼՅՍԿԱՅԱՆ

Վառելիքի կամ էլեկտրական ավտուցակայանների զբաղեցրած հողատարածքներում գովազդ, գովազդի միջոց, բացի առանձին վահանակից և թույլատրվում է տեղադրել ծածկի ֆրիգային հատվածում առանձին ծավալային տառերով՝ ֆրիգի աջ և ձախ եզրերից պահպանելով 0.30 մետր հեռավորություն:

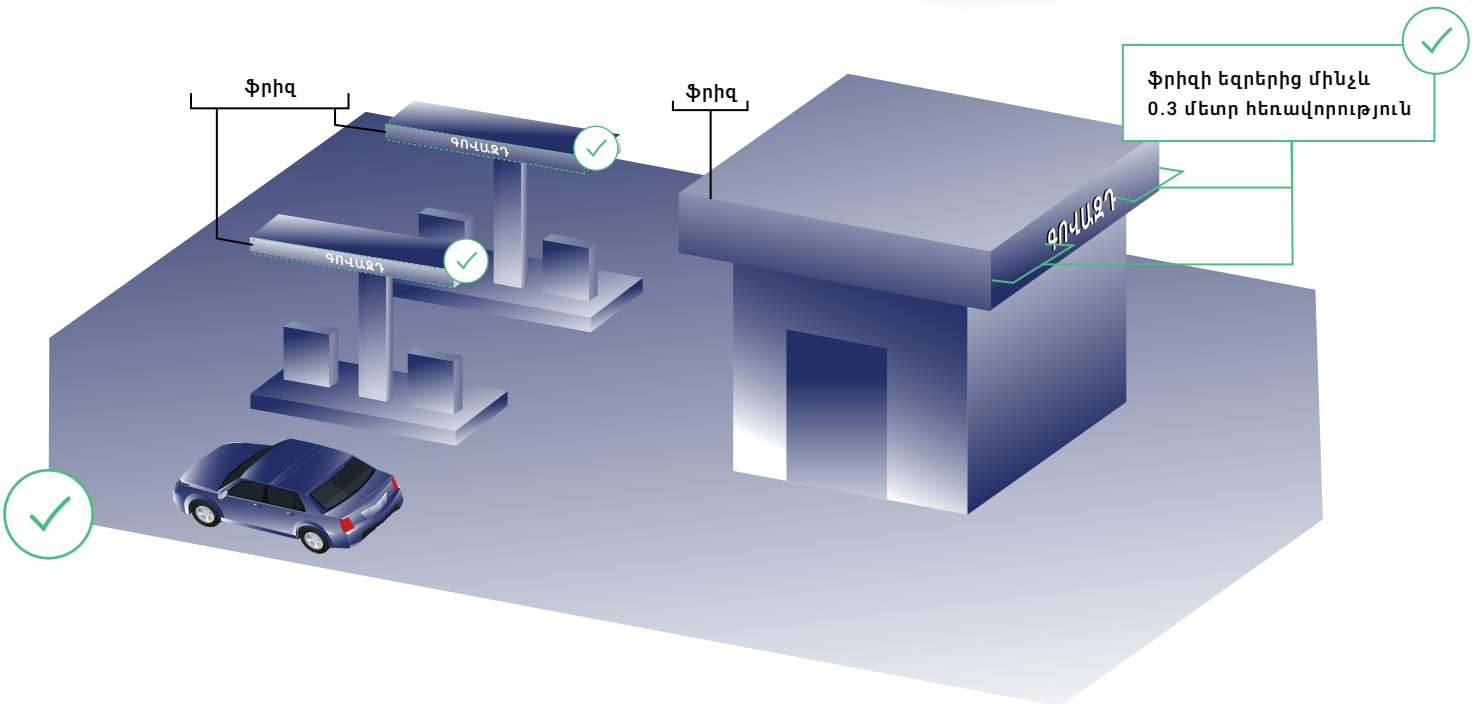
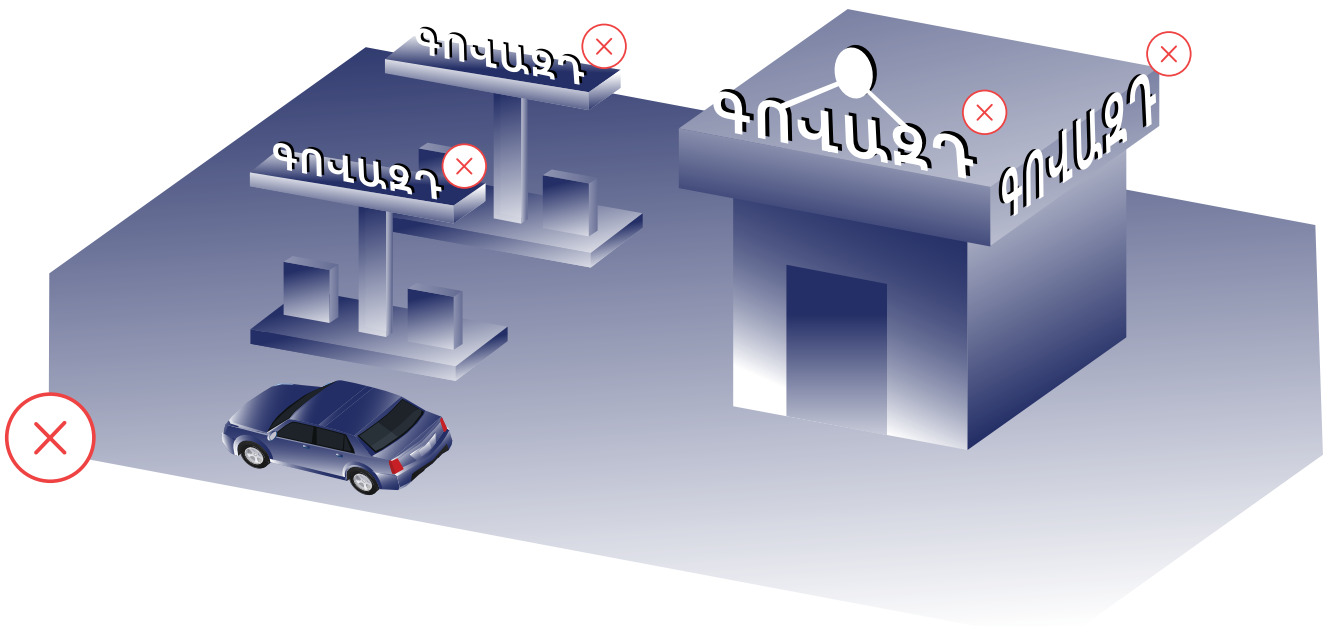

ԵՐԵՎԱՆԻ ԱՎԱԳԱՆՈՒ՝ 18 ՆՈՅԵՄԲԵՐԻ 2009 Թ. N37-Ն ՈՐՈՇՈՒՄ  
Երևան քաղաքի վարչական սահմաններում արտաքին գովազդի և արտաքին  
գովազդի միջոցի տեղաբաշխման (տեղադրման) համայնքային չափորոշիչներ

# ԼՅԱԿԱՅԱՆ

Ավտոմեքենաների՝ վառելիքի կամ էլեկտրական լցակայանների սահմաններից դուրս ցուցատախտակները տեղադրվում են երթևեկությանը համընթաց ուղղությամբ՝ լցակայանի զբաղեցրած հողատարածքի սահմաններից 30.0 մետրից ոչ ավելի հեռավորության վրա՝ պահպանելով 3.0 մետրից ոչ պակաս մայթի լայնություն:

Վառելիքի կամ էլեկտրական լցակայանների գովազդի, գովազդի միջոցի կամ գնի ցուցատախտակների էլեկտրոնային կրիչների (էկրանների) վրա գովազդի ցուցադրումը պետք է իրականացվի միայն ստատիկ պատկերների կիրառմամբ: Պատկերի փոփոխությունը պետք է կատարվի 30 վայրկյանի ընթացքում մեկ անգամից ոչ ավելի: Պատկերի փոփոխության արագությունը չպետք է պակաս լինի 2 վայրկյանից:

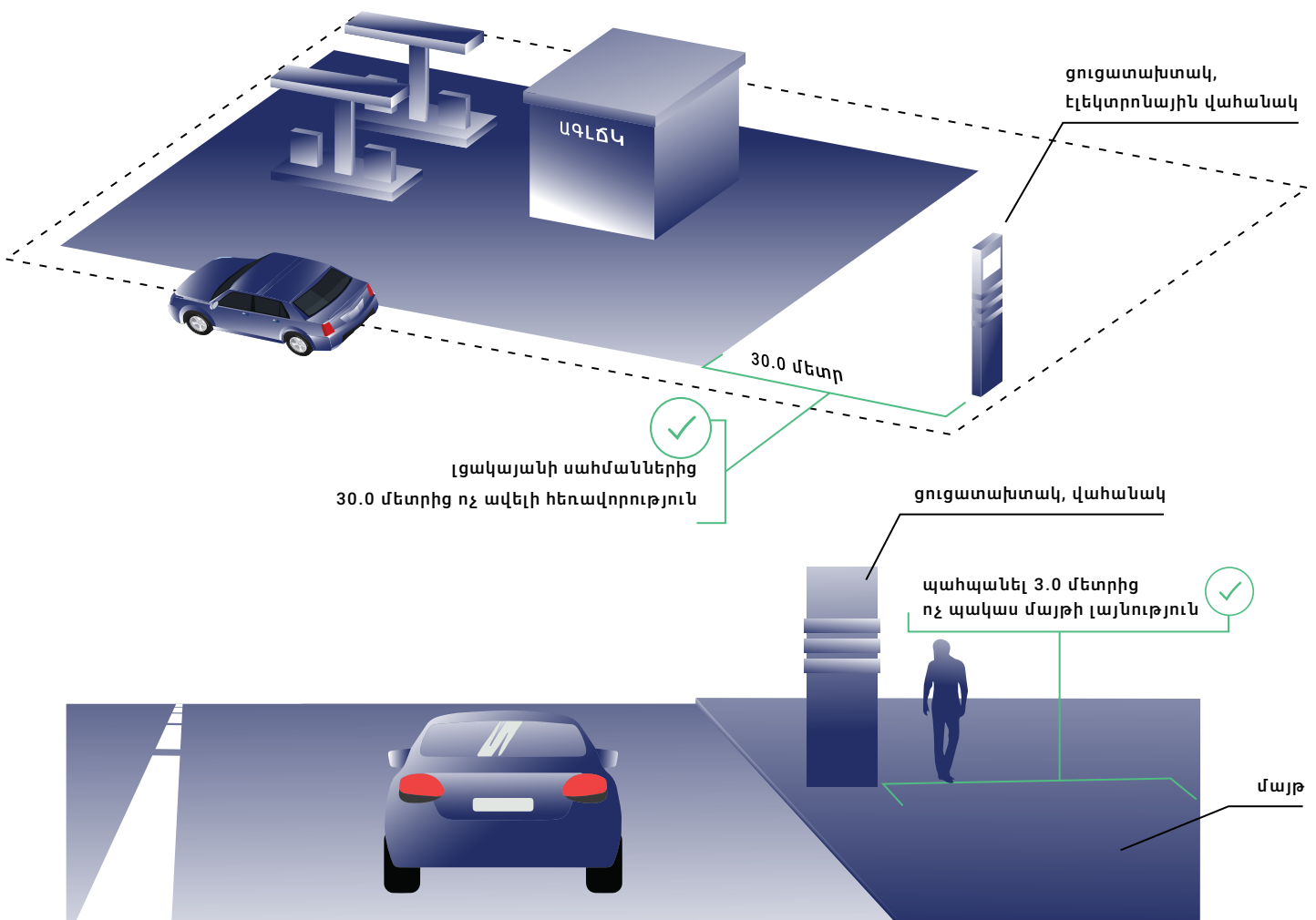

ԵՐԵՎԱՆԻ ԶԱՂԱՔԻ ԱՎԱԳԱՆՈՒՄԻ 18 ՆՈՅԵՄԲԵՐԻ 2009 Թ. N37-Ն ՈՐՈՇՈՒՄ  
Երևան քաղաքի վարչական սահմաններում արտաքին գովազդի և արտաքին  
գովազդի միջոցի տեղաբաշխման (տեղադրման) համայնքային չափորոշիչներ

# ԴՐՈՇԱԿԱԶՈՂ (ՖԼԱԳՇՏՈՎ), ԴՐՈՇԱԿ

Դրոշակաձողը գետնի վրա առանձին տեղակայված միջոց է, որը բաղկացած է հիմքից և մետաղական հենքից, որի վրա բարձրանում է դրոշը:

Երևանի քաղաքապետարանի աշխատակազմի առևտրի, ծառայությունների և գովազդի վարչության կողմից կարող են սահմանվել դրոշակաձողի բարձրությանը ներկայացվող անհատական պահանջներ՝ հաշվի առնելով տվյալ տարածքի ճարտարապետական առանձնահատկությունները: Յուրաքանչյուր դեպքում դրոշակաձողի առավելագույն բարձրությունը չպետք է գերազանցի 9.0 մետրը:

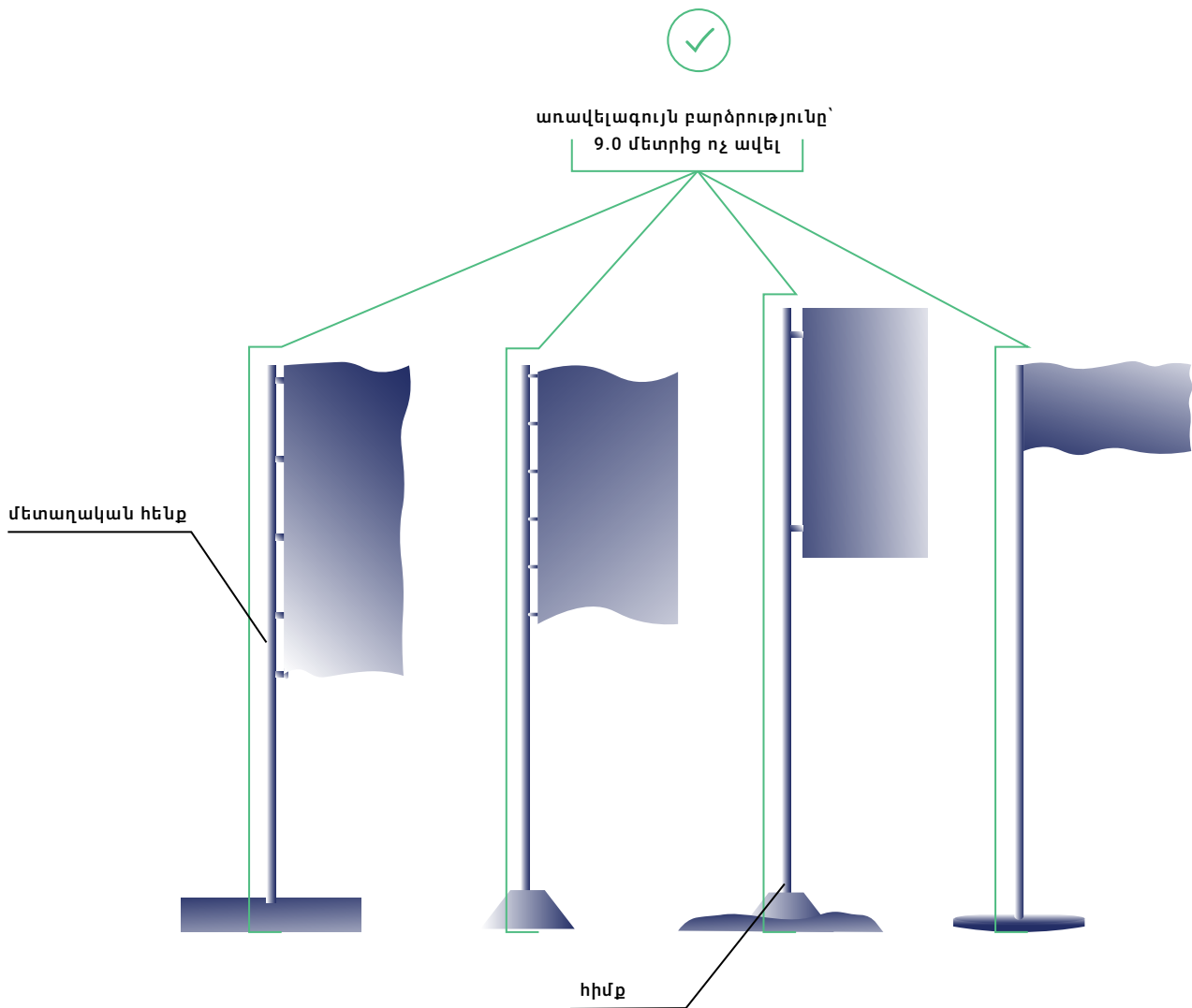

ԵՐԵՎԱՆԻ ԶԱՂԱՔԻ ԱՎԱԳԱՆՈՒՄԻ 18 ՆՈՅԵՄԲԵՐԻ 2009 Թ. N37-Ն ՈՐՈՇՈՒՄ  
Երևան քաղաքի վարչական սահմաններում արտաքին գովազդի և արտաքին  
գովազդի միջոցի տեղաբաշխման (տեղադրման) համայնքային չափորոշիչներ

ԿԵՏ 180, 181

Նոյեմբեր, 2024

# ԴՐՈՇԱԿԱԶՈՂ (ՖԼԱԳՇՏՈՎ), ԴՐՈՇԱԿ

Միևնույն կողմում տեղակայվող մեկից ավելի դրոշակաձողերը պետք է տեղադրվեն միմյանց զուգահեռ, իսկ տեղեկատվական դաշտերը պետք է լինեն մեկ ուղղությամբ:

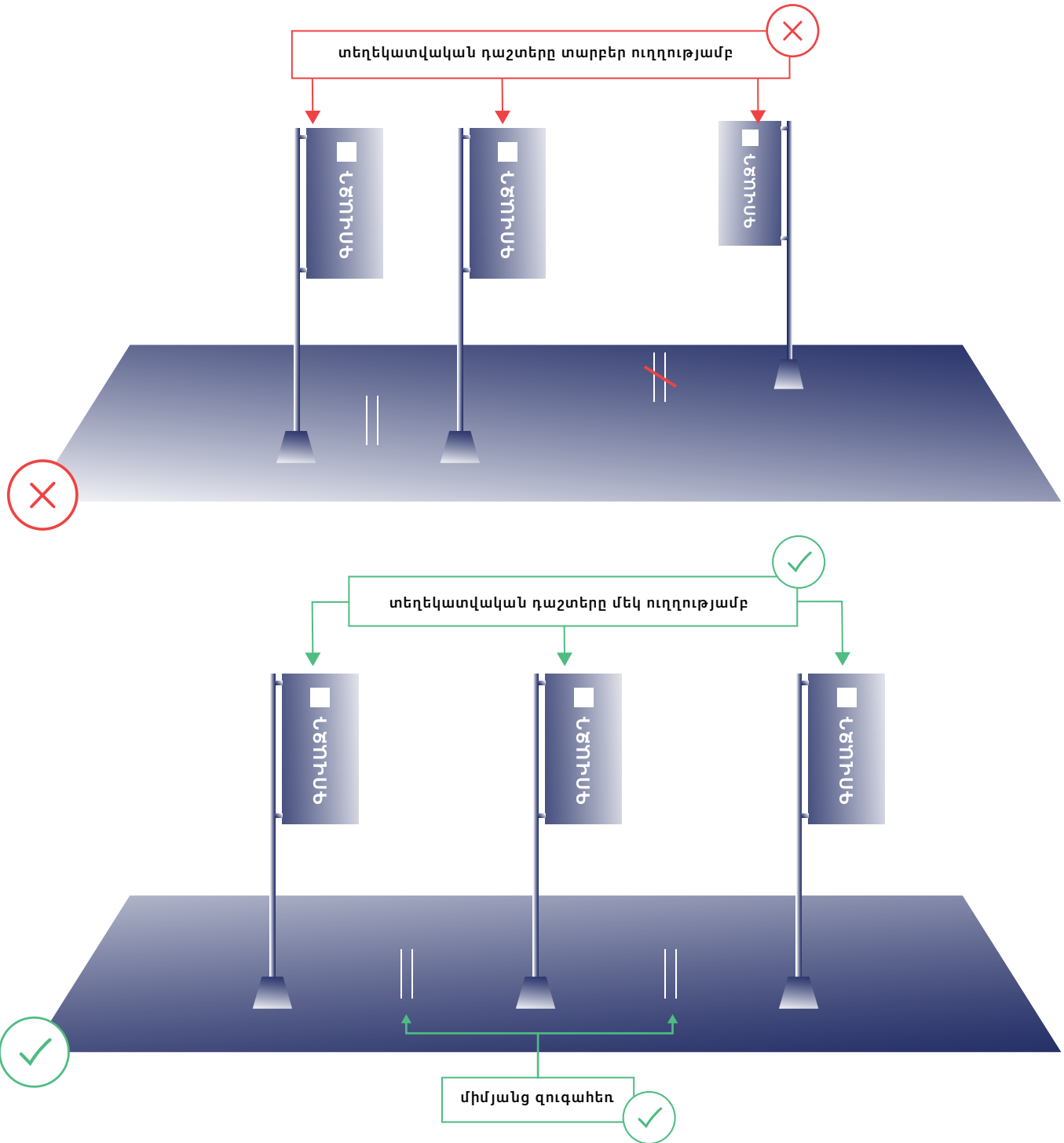

ԵՐԵՎԱՆԻ ԺԱՂԱՔԻ ԱՎԱԳԱՆՈՒՄԻ՝ 18 ՆՈՅԵՄԲԵՐԻ 2009 Թ. N37-Ն ՈՐՈՇՈՒՄ  
Երևան քաղաքի վարչական սահմաններում արտաքին գովազդի և արտաքին  
գովազդի միջոցի տեղաբաշխման (տեղադրման) համայնքային չափորոշիչներ

# ԳՐՈՇԱԿԱԶՈՂ, ԳՐՈՇԱԿ

Համակառույց դրոշակաձողերը պետք է ունենան միասնական ոճային լուծում, իսկ հիմքերն ու հենքերը լինեն միագույն:

Համակառույց դրոշակաձողերի առավելագույն քանակը չի կարող լինել 4-ից ավելի:

Համակառույց դրոշակաձողերի հիմքերի միջև հեռավորությունը չի կարող լինել 0.50 մետրից ավելի:

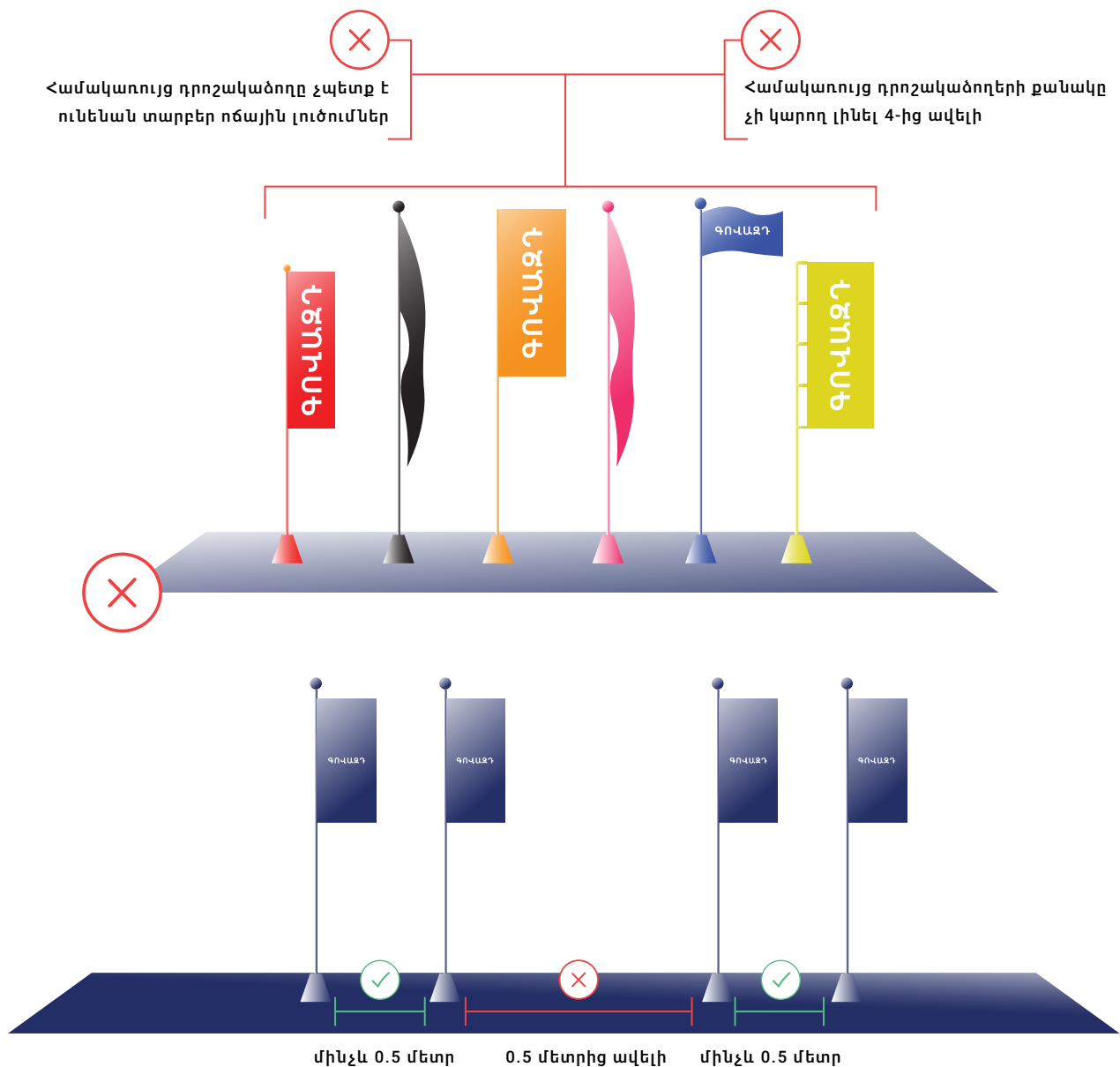

ԵՐԵՎԱՆԻ ԶԱՂԱՔԻ ԱՎԱԳԱՆՈՒ՝ 18 ՆՈՅԵՄԲԵՐԻ 2009 Թ. N37-Ն ՈՐՈՇՈՒՄ  
Երևան քաղաքի վարչական սահմաններում արտաքին գովազդի և արտաքին  
գովազդի միջոցի տեղաբաշխման (տեղադրման) համայնքային չափորոշիչներ

ԿԵՏ 188, 189, 190

Նոյեմբեր, 2024

# ԴՐՈՇԱԿԱԶՈՂ (ՖԼԱԳՇՏՈՎ), ԴՐՈՇԱԿ

Մեկ դրոշակաձողի վրա չի կարող տեղադրվել մեկից ավելի գովազդ:

Դրոշի վրա թույլատրելի է պատկերել գովազդատուի ապրանքային նշանը և անվանումը, իսկ տեղեկատվական դաշտը և նշանի դեկորատիվ ու գեղարվեստական տարրերը պետք է տեղադրվեն մեկ հորիզոնական առանցքի վրա:

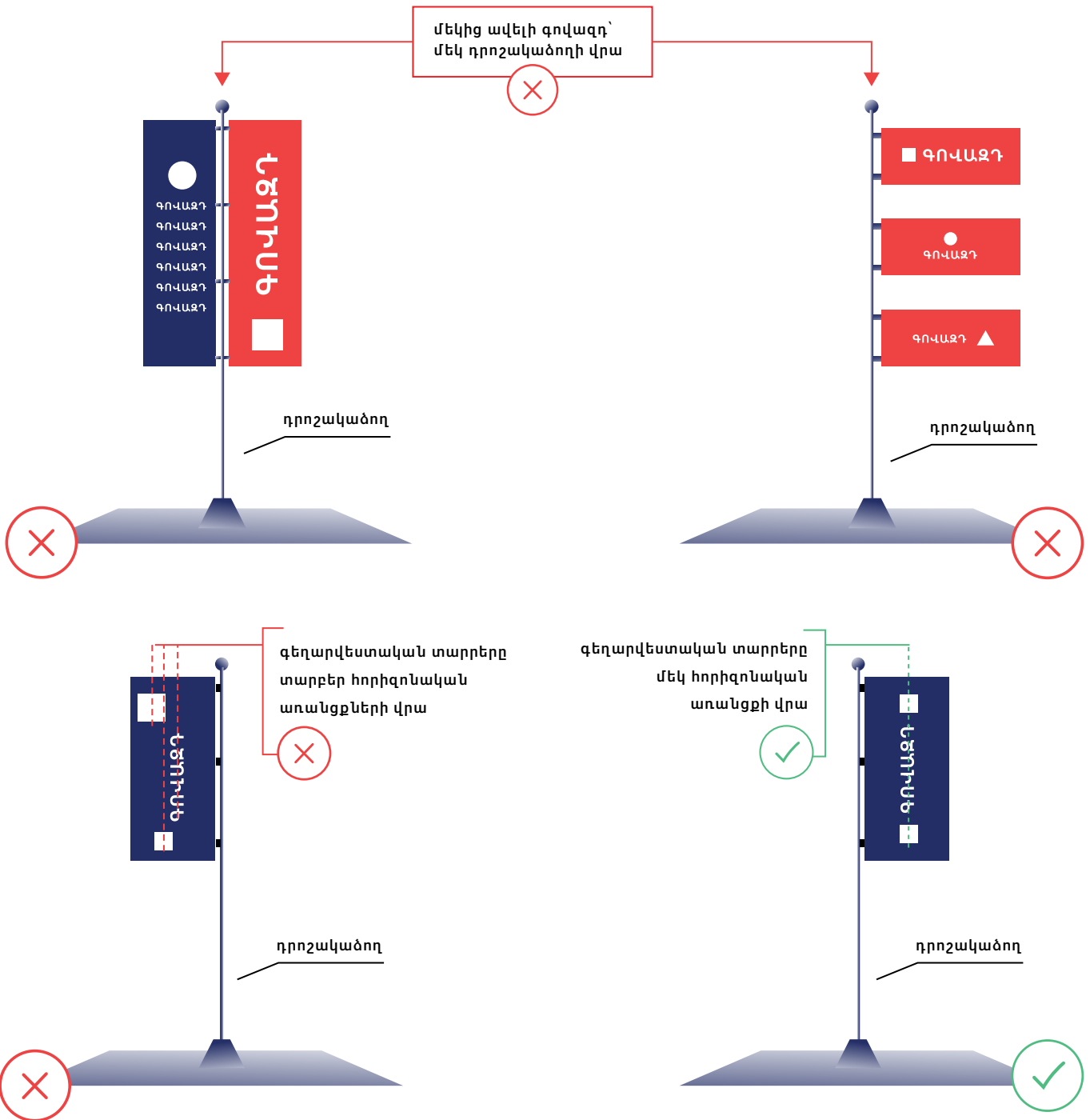

ԵՐԵՎԱՆԻ ԺԱՂԱՔԻ ԱՎԱԳԱՆՈՒՄԻ 18 ՆՈՅԵՄԲԵՐԻ 2009 Թ. N37-Ն ՈՐՈՇՈՒՄ  
Երևան քաղաքի վարչական սահմաններում արտաքին գովազդի և արտաքին  
գովազդի միջոցի տեղաբաշխման (տեղադրման) համայնքային չափորոշիչներ

ԿԵՏ 185, 186

Նոյեմբեր, 2024

# ՇՏԵՆԳԵՐ

Շտենդերը տնտեսվարող սուբյեկտների կողմից աշխատանքային ժամերի ընթացքում տեղադրվող միակողմանի կամ երկկողմանի արտաքին գովազդի շարժական և ժամանակավոր տեղադրվող գովազդի միջոց է:

Շտենդերը կարող է տեղադրվել նվազագույնը 3.50 մետր լայնք ունեցող մայթերին և չի կարող զբաղեցնել 1.0 քմ-ից ավելի տարածք:

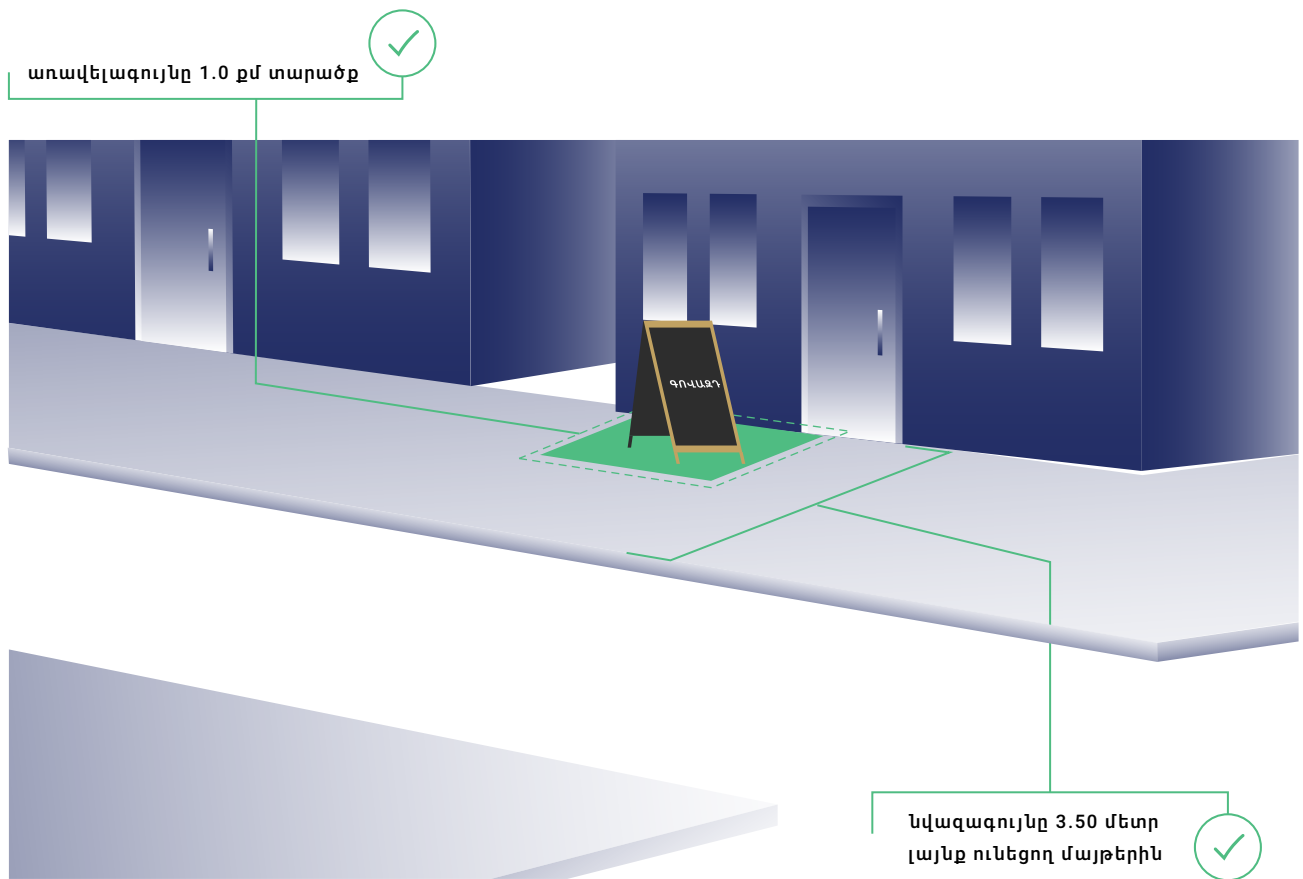

ԵՐԵՎԱՆԻ ԲԱՆԳԱՆՈՒՄԻ 18 ՆՈՅԵՄԲԵՐԻ 2009 Թ. N37-Ն ՈՐՈՇՈՒՄ  
Երևան քաղաքի վարչական սահմաններում արտաքին գովազդի և արտաքին  
գովազդի միջոցի տեղաբաշխման (տեղադրման) համայնքային չափորոշիչներ

ԿԵՏ 191, 192

Նոյեմբեր, 2024

# ՇՏԵՆՂԵՐ

Շտենդերի տեղադրման համար սահմանվում են հետևյալ չափորոշիչները՝

- 1 շտենդերի կոնստրուկցիայի չափերը կարող են ունենալ առավելագույնը 0.70 մետր լայնություն և 1.20 մետր բարձրություն:
- 2 շտենդերի հիմնակմախքը պետք է պատրաստված լինի փայտե նյութերից:
- 3 շտենդերը չի կարող տեղադրված լինել այն տեղակայած տնտեսվարող սուբյեկտի ոչ աշխատանքային ժամերին:
- 4 շտենդերի հիմնակմախքի ամենահեռու եզրը կարող է տեղադրվել տնտեսվարող սուբյեկտի տարածքից առավելագույնը 1.0 մետր հեռավորության վրա:
- 5 շտենդերի տեղեկատու մակերեսը պետք է ունենա միատարր մուգ գույնի ֆոն՝ նախատեսված բացառապես կավիճով գրառումներ անելու համար:

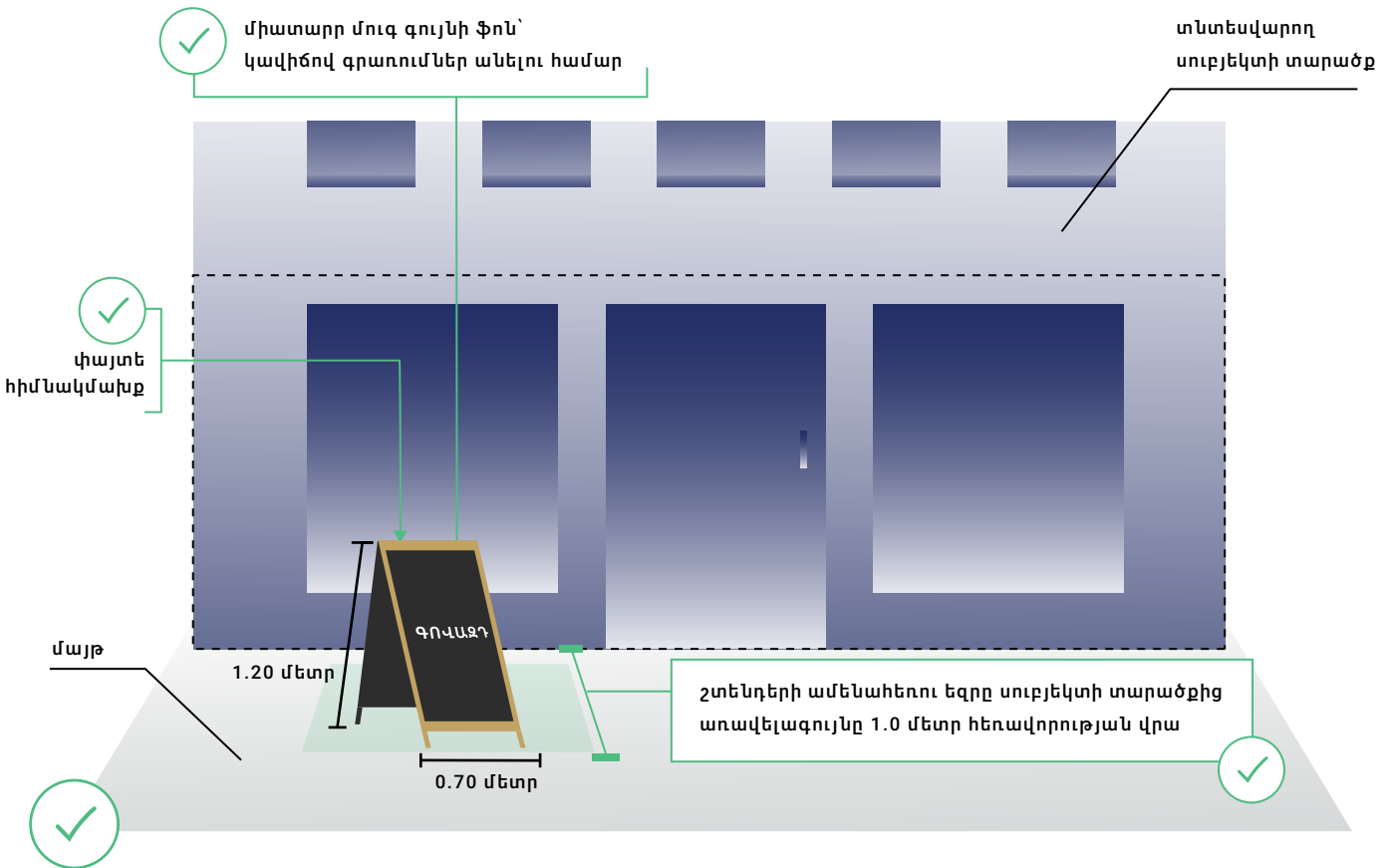

ԵՐԵՎԱՆ ԶԱՂԱՔԻ ԱՎԱԳԱՆՈՒՄԻ՝ 18 ՆՈՅԵՄԲԵՐԻ 2009 Թ. N37-Ն ՈՐՈՇՈՒՄ  
Երևան քաղաքի վարչական սահմաններում արտաքին գովազդի և արտաքին  
գովազդի միջոցի տեղաբաշխման (տեղադրման) համայնքային չափորոշիչներ

**ԿԵՏ 193, 193.1), 193.2), 193.3), 193.4), 193.5)**

Նոյեմբեր, 2024

ՄԱԿԵՐԵՍԻ ՀԱՇՎԱՐԿ

# ԸՆԴՀԱՆՈՒՐ ՄԱԿԵՐԵՍԻ ՀԱՇՎԱՐԿ

Շենքի, շինության կամ այլ կառույցի վրա տեղադրված և իրարից առնվազն 1.0 մ հեռավորության վրա տեղակայված արտաքին գովազդի, գովազդի միջոցի մակերեսը հաշվարկվում է գովազդի ամբողջական կոմպոզիցիոն լուծման զբաղեցրած ընդհանուր մակերեսով: Հաշվարկը կատարվում է՝ կոմպոզիցիան ուղղանկյան մեջ տեղադրելով՝ ներառելով տառերի առավելագույն բարձրությունն ու լայնությունը, ինչպես նաև տառերի և բառերի միջև եղած բացատներն ու հեռավորությունները:

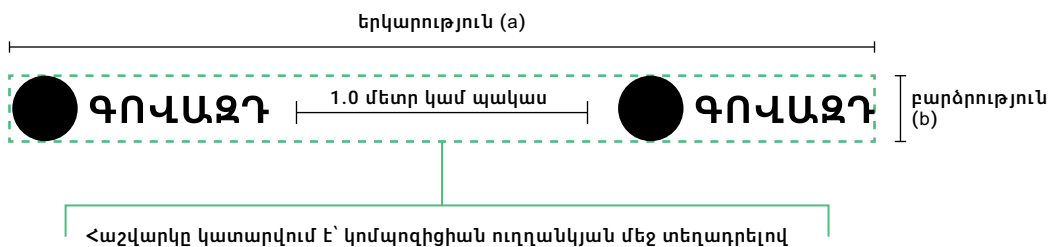
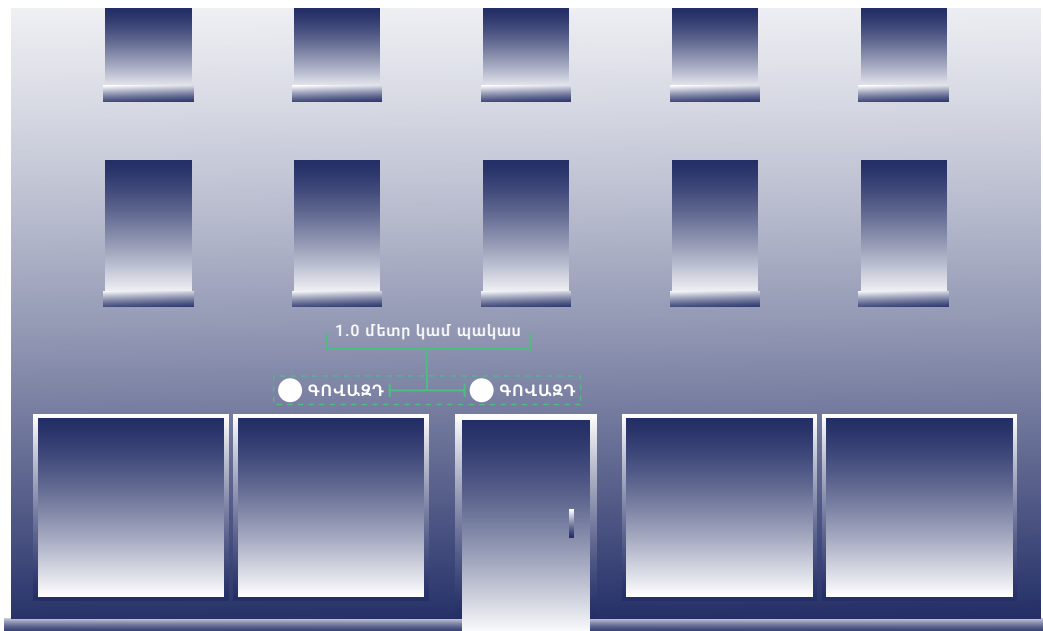

# ՑՈՒՑԱՓԵՂԿԻ ԳՈՎԱԶԳԴԻ ՄԱԿԵՐԵՍԻ ՀԱՇՎԱՐԿ

Ցուցափեղկում կամ ցուցափեղկի վրա տեղադրված (տեղակայված) արտաքին գովազդի, գովազդի միջոցի մակերեսը հաշվարկվում է փաստացի տեղադրված գովազդի ընդհանուր կոմպոզիցիոն չափով: Ցուցափեղկի ապակու հատվածի ներքին կողմից կամ առանձնացված ապակեպատ պահարանի միջոցով կոմպոզիցիոն լուծումներ ունեցող գովազդի մակերեսը հաշվարկվում է ցուցափեղկի ընդհանուր արտաքին մակերեսով:

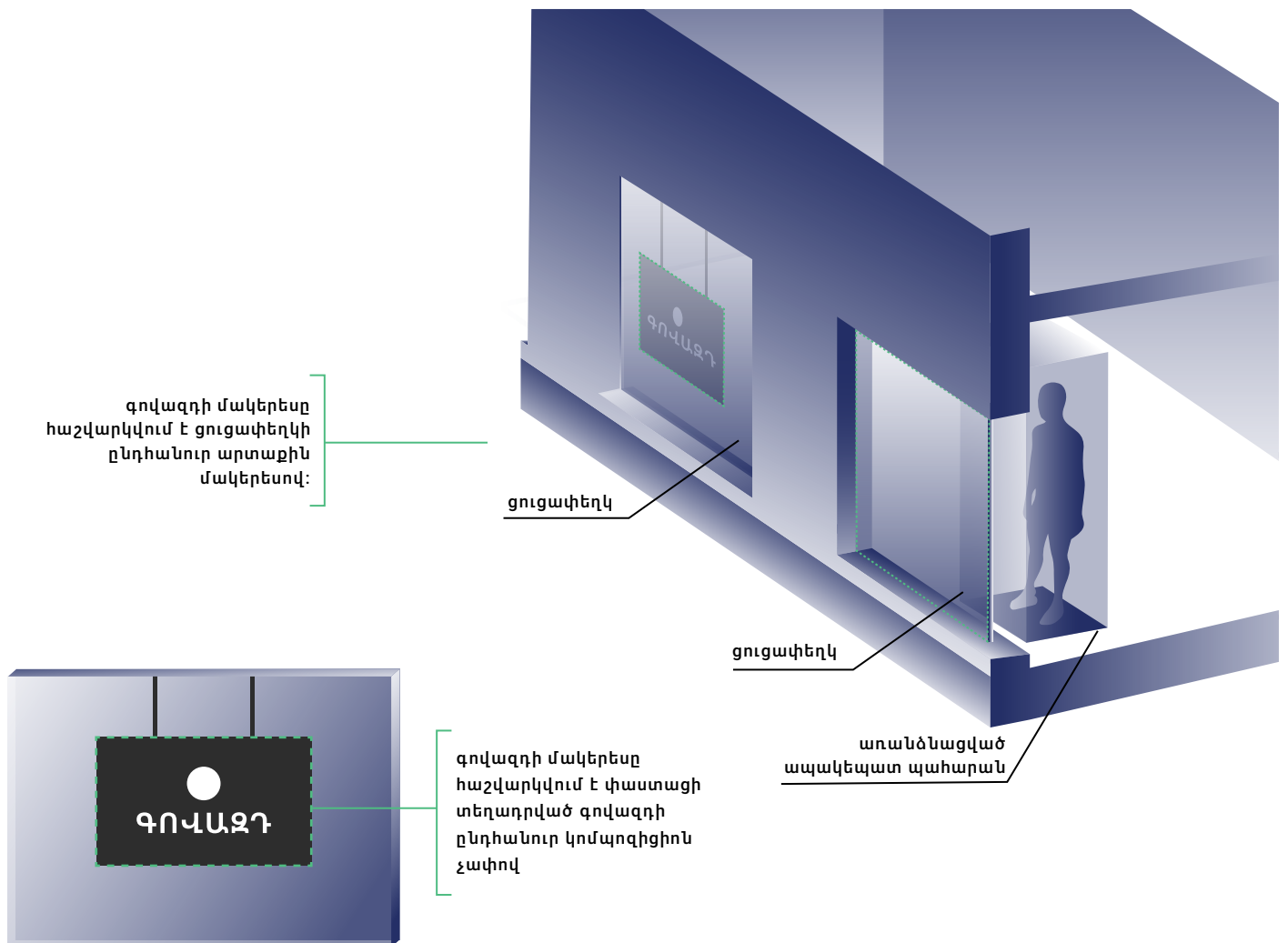

# ՆԿՈՒՂԻ ԿԱՄ ԿԻՍԱՆԿՈՒՂԻ ՄԱԿԵՐԵՍԻ ՀԱՇՎԱՐԿ

Նկուղի կամ կիսանկուղի աստիճանավանդակին կից հենապատի վրա տեղադրված բազրիքին ներկառուցված գովազդի միջոցի մակերեսը հաշվարկվում է գովազդի տեղեկատու դաշտի մակերեսով:



ԵՐԵՎԱՆԻ ԶԱՂԱՔԻ ԱՎԱԳԱՆՈՒ՝ 18 ՆՈՅԵՄԲԵՐԻ 2009 Թ. N37-Ն ՈՐՈՇՈՒՄ  
Երևան քաղաքի վարչական սահմաններում արտաքին գովազդի և արտաքին  
գովազդի միջոցի տեղաբաշխման (տեղադրման) համայնքային չափորոշիչներ

ԿԵՏ 200

Նոյեմբեր, 2024

# ՆԿՈՒՂԻ ԿԱՄ ԿԻՍԱՆԿՈՒՂԻ ՄԱԿԵՐԵՍԻ ՅԱՇՎԱՐԿ

Նկուղի կամ կիսանկուղի աստիճանավանդակին կից հենապատի վրա տեղադրված լուսամփոփի վրա գովազդի տեղեկատու մակերեսը հաշվարկվում է գովազդի միջոցի տեղեկատու դաշտի մակերեսով:

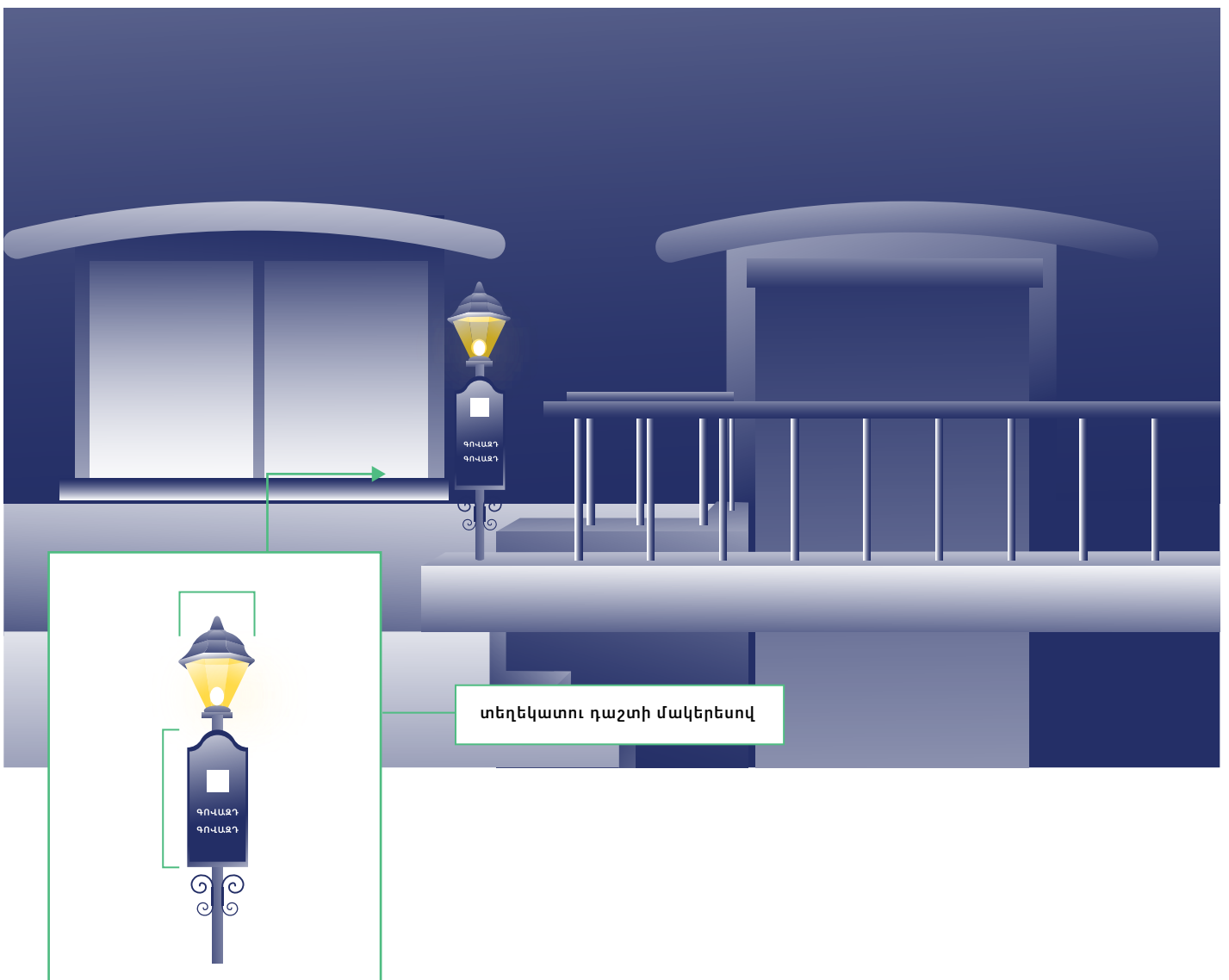

ԵՐԵՎԱՆԻ ԶԱՂԱՔԻ ԱՎԱԳԱՆՈՒ՝ 18 ՆՈՅԵՄԲԵՐԻ 2009 Թ. N37-Ն ՈՐՈՇՈՒՄ  
Երևան քաղաքի վարչական սահմաններում արտաքին գովազդի և արտաքին  
գովազդի միջոցի տեղաբաշխման (տեղադրման) համայնքային չափորոշիչներ

# ՀՈՎԱՆՈՑԻ, ՀՈՎԱՐԻ, ԾԱԾԿԻ ԳՈՎԱԶԳԻ ՄԱԿԵՐԵՍԻ ՀԱՇՎԱՐԿ

Հովարների, ծածկերի և հովանոցների վրա տեղադրվող գովազդի տեղեկատու մակերեսը որոշվում է դրանց ֆրիզային հատվածի ամբողջական մակերեսով, որի վրա տեղադրված է գովազդը:

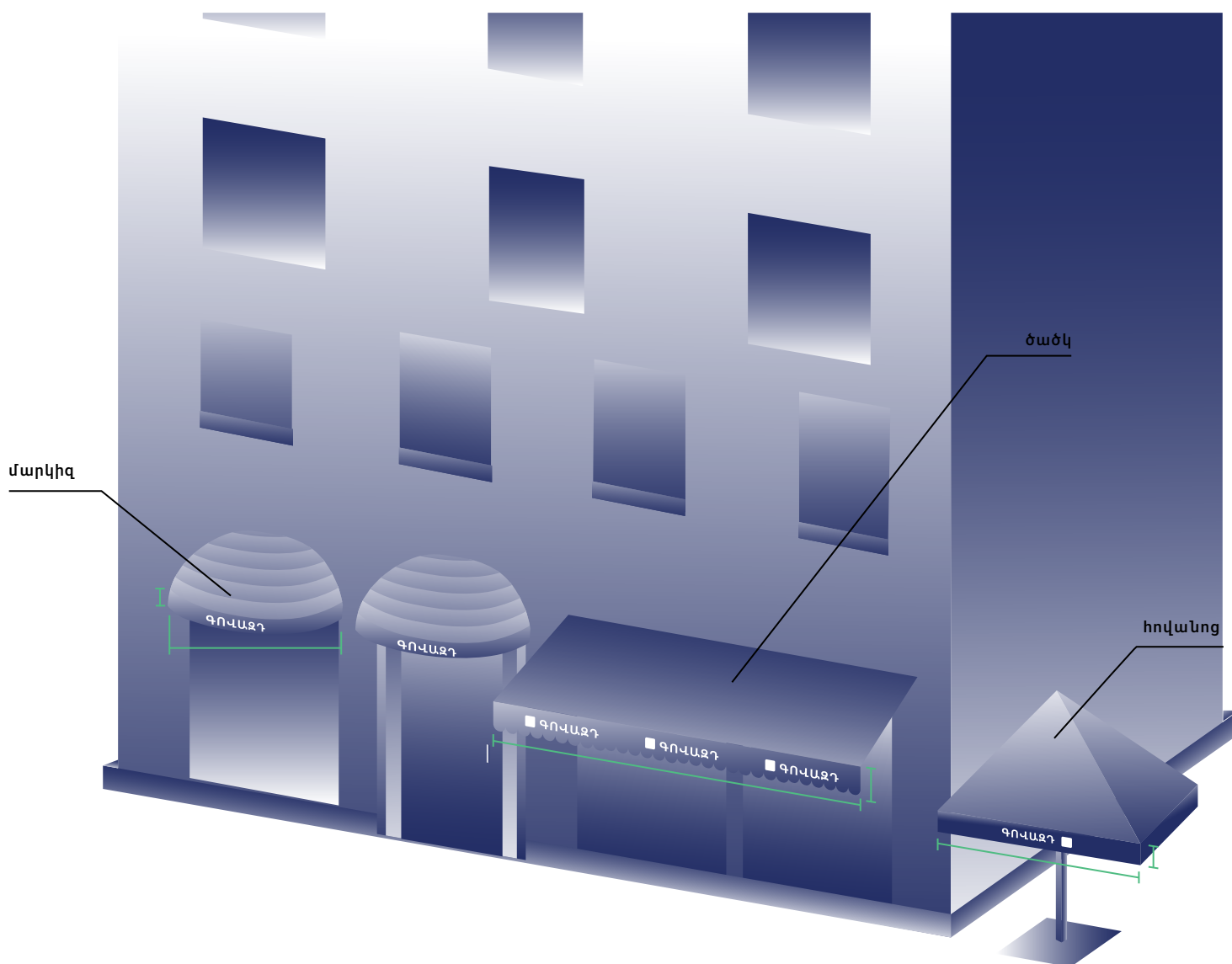

ԵՐԵՎԱՆԻ ԶԱՂԱՔԻ ԱՎԱԳԱՆՈՒ՝ 18 ՆՈՅԵՄԲԵՐԻ 2009 Թ. N37-Ն ՈՐՈՇՈՒՄ  
Երևան քաղաքի վարչական սահմաններում արտաքին գովազդի և արտաքին  
գովազդի միջոցի տեղաբաշխման (տեղադրման) համայնքային չափորոշիչներ

# ԳՐՈՇԱԿԱԶՈՂԻ, ԳՐՈՇԱԿԻ ԳՈՎԱԶԳԻ ՄԱԿԵՐԵՍԻ ՀԱՇՎԱՐԿ

Դրոշակների տեղեկատու մակերեսները որոշվում են բոլոր կողմերի մակերեսով:

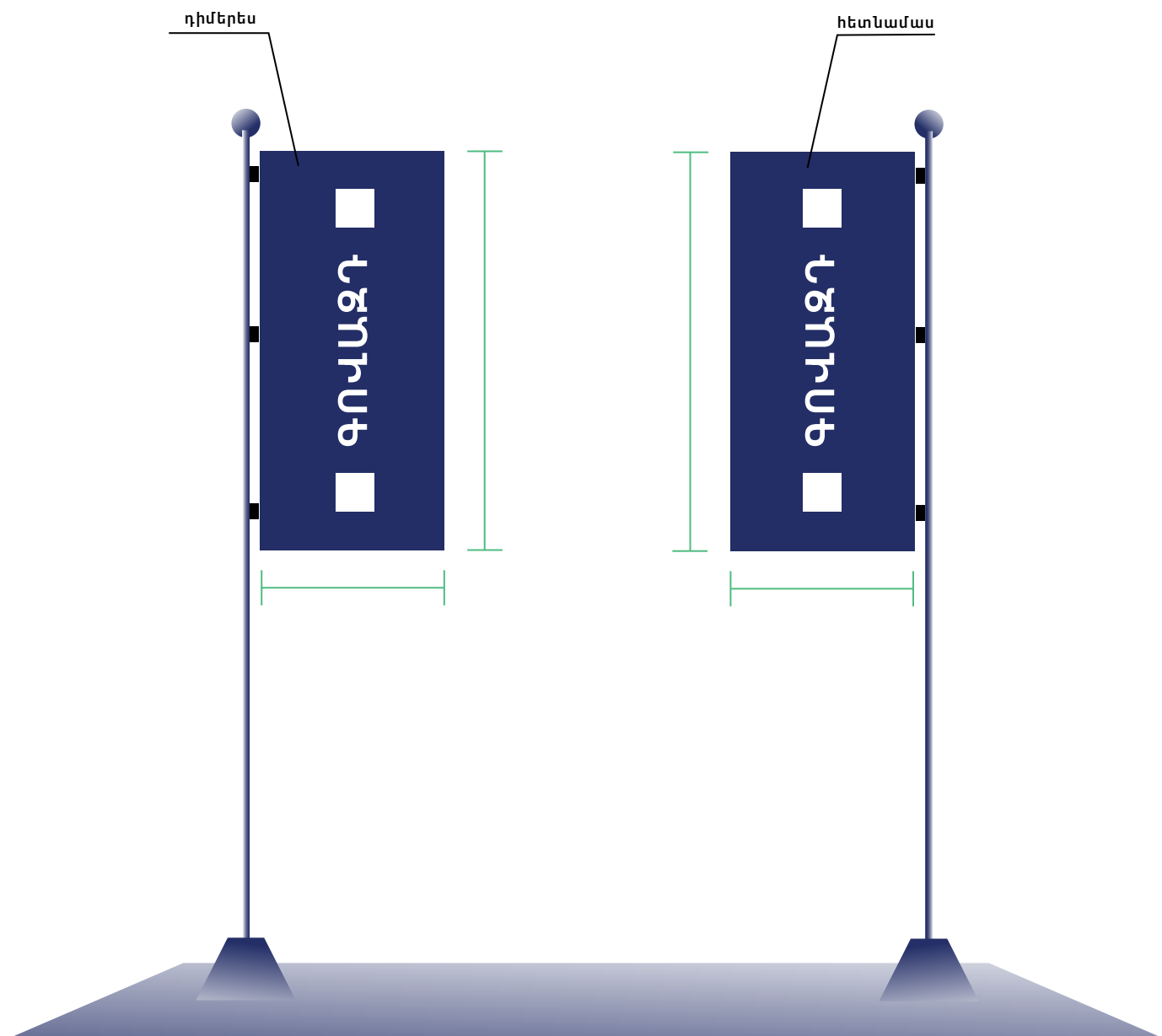

ԵՐԵՎԱՆԻ ԱՎԱԳԱՆՈՒ՝ 18 ՆՈՅԵՄԲԵՐԻ 2009 Թ. N37-Ն ՈՐՈՇՈՒՄ  
Երևան քաղաքի վարչական սահմաններում արտաքին գովազդի և արտաքին  
գովազդի միջոցի տեղաբաշխման (տեղադրման) համայնքային չափորոշիչներ

ԿԵՏ 203

Նոյեմբեր, 2024

# ՇՏԵՆՂԵՐԻ ԳՈՎԱԶԳԻ ՄԱԿԵՐԵՍԻ ՀԱՇՎԱՐԿ

Շտենդերի վրա տեղադրվող գովազդի մակերեսը հաշվարկվում է կողմերի ընդհանուր մակերեսով՝ ներառյալ կոնստրուկցիոն մասը:

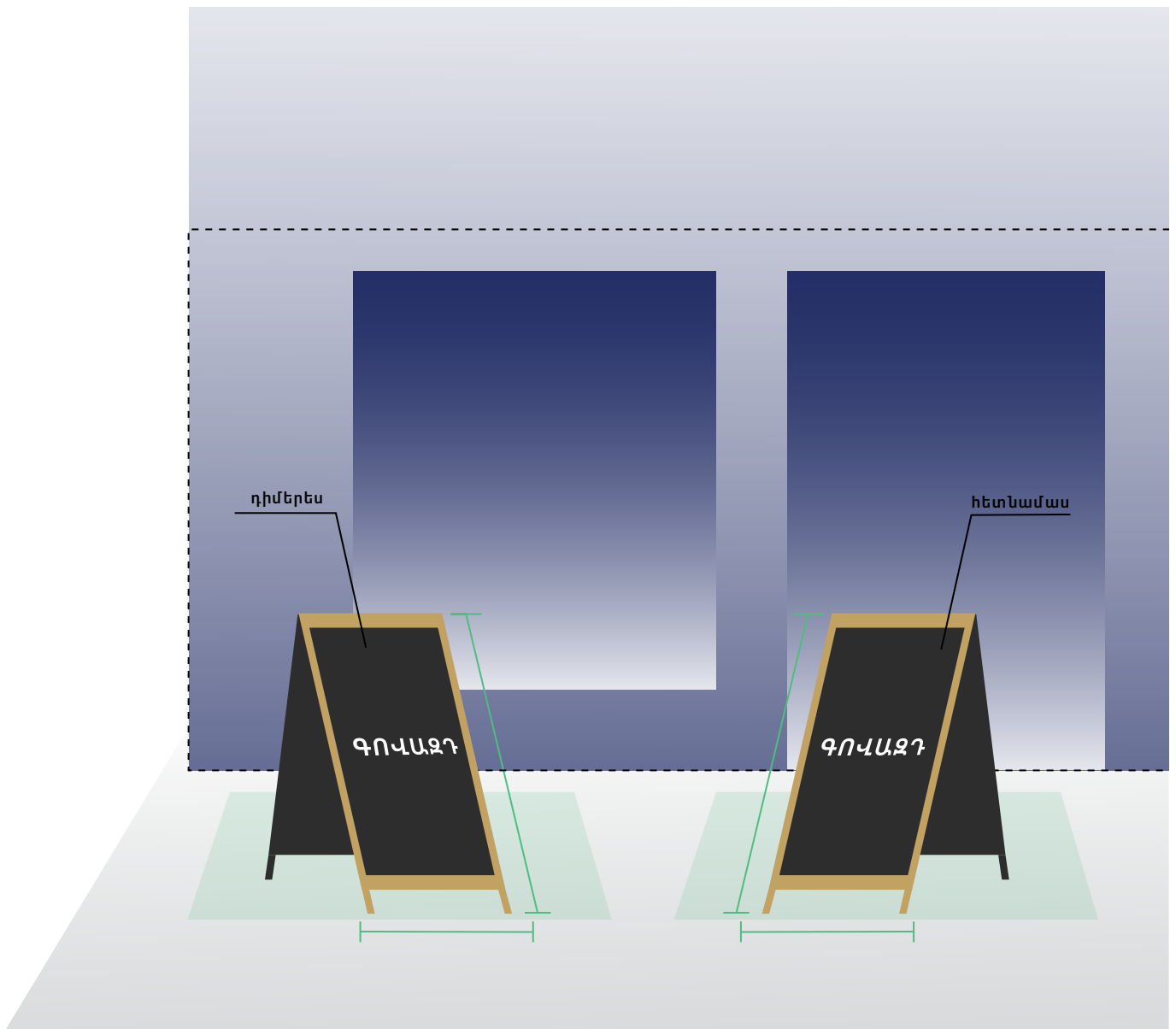

ԵՐԵՎԱՆԻ ԺԱՂԱՔԻ ԱՎԱԳԱՆՈՒՄԻ 18 ՆՈՅԵՄԲԵՐԻ 2009 Թ. N37-Ն ՈՐՈՇՈՒՄ  
ԵՐԼԱՆ ԶԱՂԱՔԻ ՎԱՐՉԱԿԱՆ ՍԱԽՄԱՆՆԵՐՈՒՄ ԱՐՏԱՔԻՆ ԳՈՎԱԶԳԻ և ԱՐՏԱՔԻՆ  
ԳՈՎԱԶԳԻ ՄԻՋՈՑԻ ՏԵՂԱԲԵՂՉՄԱՆ (ՏԵՂԱԴՐՄԱՆ) ԽԱՄԱՅՆՔԱՅԻՆ ՃԱՓՈՐՈՇԻՂՆԵՐ

ԿԵՏ 204

Նոյեմբեր, 2024

# ԱՎՏՈՆՑԱԿԱՅԱՆԻ ՎԱՅԱՆԱԿԻ ՄԱԿԵՐԵՍԻ ՀԱՇՎԱՐԿ

Վառելիքի կամ էլեկտրական ավտուցակայանների վահանակների՝ գովազդի տեղեկատու մակերեսը հաշվարկվում է փաստացի տեղադրված գովազդի միջոցի բոլոր երեսների ընդհանուր կոմպոզիցիոն չափով:

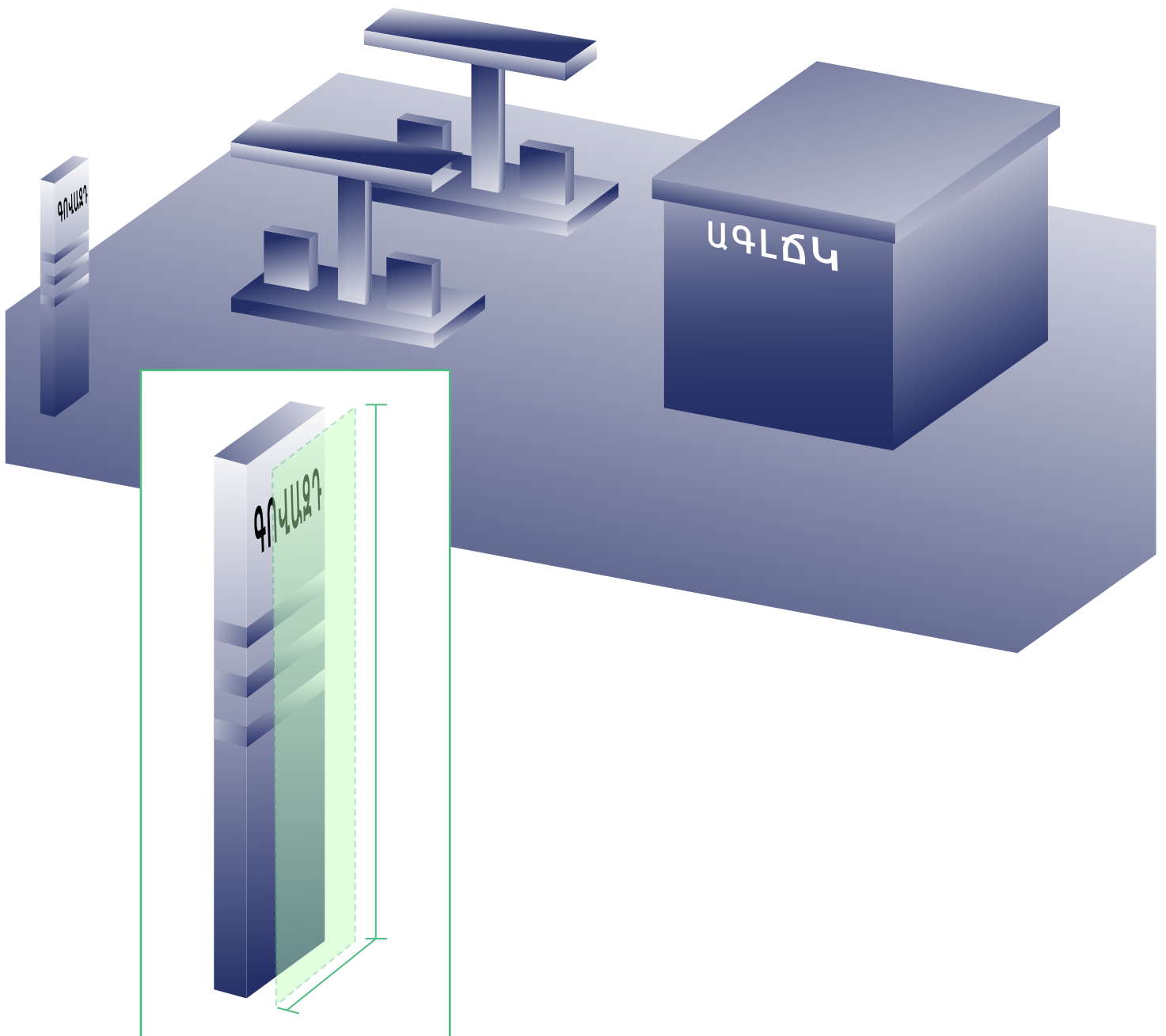

ԵՐԵՎԱՆԻ ԶԱՂԱՔԻ ԱՎԱԳԱՆՈՒ՝ 18 ՆՈՅԵՄԲԵՐԻ 2009 Թ. N37-Ն ՈՐՈՇՈՒՄ  
Երևան քաղաքի վարչական սահմաններում արտաքին գովազդի և արտաքին  
գովազդի միջոցի տեղաբաշխման (տեղադրման) համայնքային չափորոշիչներ

# ԱՎՏՈՄԱՏ ՍԱՐՔԱՎՈՐՈՒՄՆԵՐԻ ԳՈՎԱԶԳԻ ՄԱԿԵՐԵՍԻ ՀԱՇՎԱՐԿ

Հեռախոսախցիկների, բանկոմատների, վճարային տերմինալների, առևտրի ավտոմատ սարքավորումների(վեճիկնգային սարքավորումներ), սառնարանների, գովազդի տեղեկատու մակերեսի չափսերը որոշվում են գովազդի տեսանելի կողմերի ամբողջական կոմպոզիցիոն լուծման զբաղեցրած ընդհանուր մակերեսով: Հաշվարկը կատարվում է՝կոմպոզիցիան ուղղանկյան մեջ տեղադրելով՝ ներառելով առավելագույն բարձրությունն ու լայնությունը:



ԵՐԵՎԱՆԻ ԶԱՂԱՔԻ ԱՎԱԳԱՆՈՒ՝ 18 ՆՈՅԵՄԲԵՐԻ 2009 Թ. N37-Ն ՈՐՈՇՈՒՄ  
Երևան քաղաքի վարչական սահմաններում արտաքին գովազդի և արտաքին  
գովազդի միջոցի տեղաբաշխման (տեղադրման) համայնքային չափորոշիչներ

ԿԵՏ 207

Նոյեմբեր, 2024



Թողարկման խմբագիր  
Գրաֆիկ ձևավորող

Իգաբեկ Նիկողոսյան  
Դավիթ Սահակյան

Երևան  
01 օգոստոս, 2024